

MyBell

IP 1-button Station

CE

Instructions and warnings for installation and use
Multilanguage short manual

1 IMPORTANT SAFEGUARDS AND WARNINGS

⚠ CAUTION!

- Any use other than that specified herein or in environmental conditions other than those stated in this manual is to be considered improper and is strictly forbidden!
- Important instructions: keep this manual in a safe place to enable future product maintenance and disposal procedures.
- All installation and connection operations must be performed exclusively by suitably qualified and skilled personnel with the unit disconnected from the mains power supply.
- This manual contains important instructions and warnings for personal safety. Read carefully all parts of this manual. If in doubt, suspend installation immediately and contact Nice Technical Assistance.
- The product packaging materials must be disposed of in full compliance with local regulations.
- Never apply modifications to any part of the device. Operations other than those specified can cause malfunctions. The manufacturer declines all liability for damage caused by makeshift modifications to the product.
- Never place the device near the sources of heat or expose to naked flames. These actions can damage the product and cause malfunctions.
- This product isn't intended for use by people (including children) with reduced physical, sensory or mental capabilities or who lack experience and knowledge, unless they are supervised by a person responsible for their safety.
- This product isn't a toy. Keep away from children and animals!
- The device is designed to operate in an electrical home installation. Faulty connection or use can result in a fire or electric shock.
- Even when the device is turned off, voltage can be present at its terminals. Any maintenance introducing changes to the configuration of connections or the load must be always performed with a disabled fuse.
- Don't use in damp or wet locations, near a bathtub, sink, shower, swimming pool, or anywhere else where water or moisture are present.
- Place the device away from sunlight and light sources to prevent potential damage. If installing the device indoors, keep it at least 2 meters away from light, and at least 3 meters away from a window and door.

2 DEVICE DESCRIPTION

The device can be connected with indoor monitors for remote access control and communication. It enables audio and video calls with visitors and the door unlock function.

The MyBell IP 1-button station multifunctional communicator is compatible with the Yubii Home app.

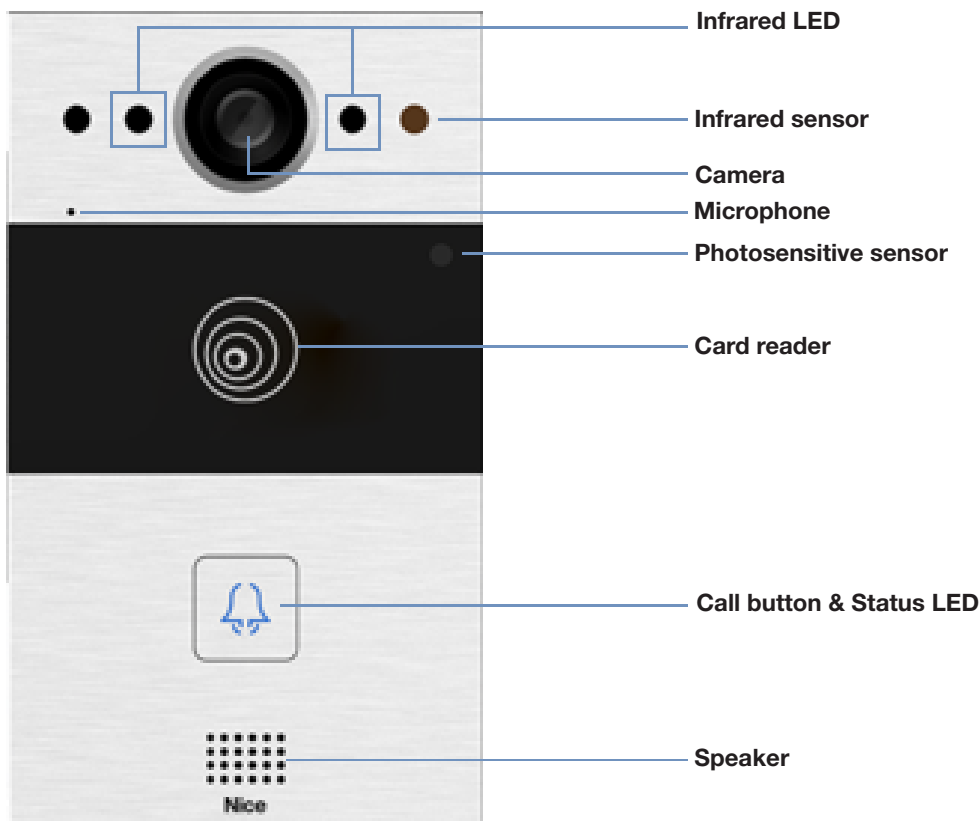

Figure 1: MyBell IP 1-button Station - front view

Table A1 - MyBell IP 1-button Station - Device description

Feature	Description
Operation system	Linux
Power supply	PoE 48 V (IEEE802.3af) / 12 V DC / 1.5 A
Installation	flush-mounted or wall-mounted
Dimensions	145 x 85 x 22 mm
Working humidity	10~90%
Working temperature	-30°C ~ +60°C
Storage temperature	-40°C ~ +70°C

3 INSTALLATION

3.1 - Flush mounting

3.1.1 - Embedded box installation

1. Based on the cable position, cut a rectangular hole in the wall for the embedded box. The dimensions are 180 x 101 x 50 mm (height x width x depth).

Note

The hole should be a little bigger to fit all the cables.

2. Insert the embedded box into the hole and make sure the device cables can be pulled through the cable hole. Then mark the placement of the four screw holes of the embedded box on the wall.

3. Take down the embedded box and use a hand drill with a 6 mm bit to make four 25-millimeter deep holes in the marked positions.

4. Insert four plastic wall anchors into the holes.

5. Place the embedded box into the square hole until the edges align with the wall and all cables are pulled through the cable hole.

6. Fix the embedded box with four ST4x20 crosshead screws. Then use cement or non-corrosive structural adhesive to fill the gap between the wall and the embedded box.

3.1.2 - Installation without fixing ST4x20 crosshead screws

1. Based on the cable position, cut a rectangular hole in the wall for the embedded box. The dimensions are 180 x 101 x 50 mm (height x width x depth).

Note

The hole should be a little bigger to fit all the cables.

2. Use cement or non-corrosive structural adhesive to fill the gap between the wall and the embedded box. Wait for the adhesive to dry, then go to the next step.

3.1.3 - Wiring cover installation

1. Use four M3x6 crosshead screws to fix the device on the panel.

2. For convenient wiring, hang the device on the flush-mounting box with rope.

3. Pull the cables through the wiring cover and connect them to the corresponding interfaces of the main board.

4. Fasten the wiring cover with four M2.5x6 crosshead screws.

5. Select a suitable rubber plug to push all the cables into the wiring cover. Fix the sealing pressing plate to the wiring cover with two M2.5x6 crosshead screws.

6. Place the device in the flush-mounting box, then use the L-type spline end wrench to tighten the device with two M4x15 torx head screws.

7. Check if the device is secured in place and remove the protective film.

8.2.3 -Wall mounting

3.2.1 - Bracket installation in the wall with embedded 86 x 86 mm 1-gang junction box

1. Fix the wall-mounting bracket on the 86 x 86 mm junction box with two M4x30 crosshead screws.

2. Mark the placement of the two holes of the wall-mounting bracket on the wall.

3. Take down the two M4x30 crosshead screws and remove the wall-mounting bracket. Use a hand drill with a 6 mm bit to make two 25-millimeter deep holes in the marked positions.

4. Tighten the wall-mounting bracket on the wall and junction box using two ST4x20 crosshead screws and two M4x30 crosshead screws.

3.2.2 - Bracket installation in the wall with embedded 2 x 3 inches 1-gang junction box

Fix the wall-mounting bracket on the 2 x 3 inches junction box with two M4x30 crosshead screws.

3.2.3 - Bracket installation in the wall without embedded one-gang junction box

1. Mark the four holes of the wall-mounting bracket on the wall.
2. Use a hand drill with 6 mm diameter bit to make 25-millimeter deep holes in the marked positions.
3. Insert four plastic wall anchors in the holes.
4. Fix the wall-mounting bracket with four ST4x20 crosshead screws.

3.2.4 - Wiring cover installation

1. For convenient wiring, hang the device on the wall-mounting bracket with rope.
2. Pull the cables through the wiring cover and connect them to the corresponding interfaces on the main board.
3. Fasten the wiring cover with four M2.5x6 crosshead screws, then fix four wall-mounting screws on the back of the device.
4. Select a suitable rubber plug to push all the cables into the wiring cover. Fix sealing pressing plate to the wiring cover with two M2.5x6 crosshead screws.
5. Insert the four wall-mounting screws into the corresponding holes on the wall-mounting bracket, and then press down to slide the wall-mounting screws into the groove. Use the allen wrench to tighten the device with two M3x6 hex socket screws.
6. After successful installation, check if the device is secured in place and remove the protective film.

⚠ CAUTION!

When a device containing coil, such as a relay or an electromagnetic lock, is connected, the intercom needs to be protected against a voltage peak while switching off the induction load. We recommend using a 1 A /200 V diode (included in accessories) connected antiparallel to the device.

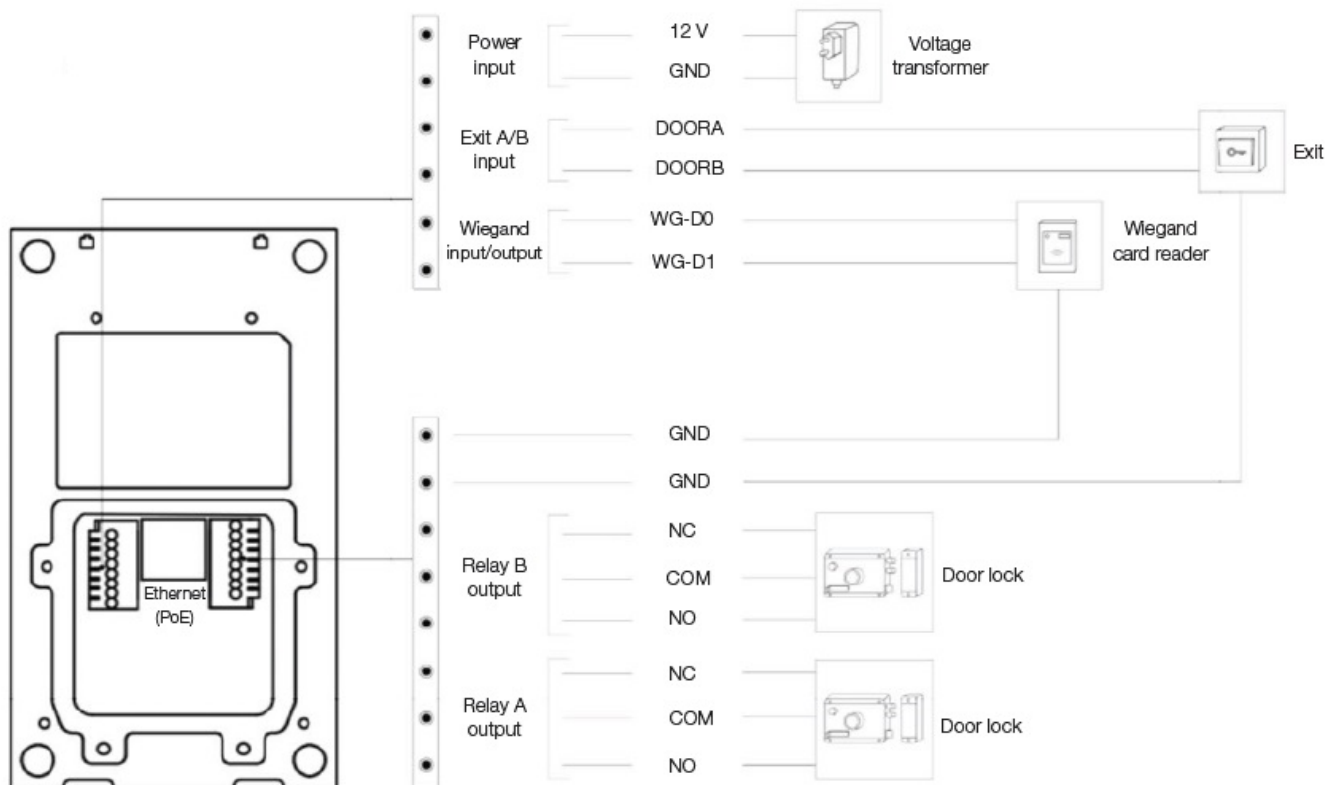
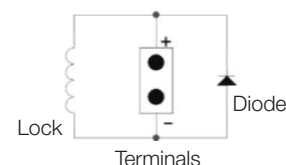

Figure 2: MyBell IP 1-button Station wiring

4 CONFIGURATION

4.1 - IP announcement







1. While the device starts up normally, hold the **Call button** for several seconds after the Status LED light turns blue, the voice system enters the IP announcement mode.
2. In the announcement mode, the IP address is announced periodically.
3. Press the **Call button** again to enter the announcement mode.
4. In announcement mode, the device announces **IP 0.0.0.0** if no IP address is gained.

4.2 - Configuration

1. Accessing the Web UI: enter the IP address in the web browser to configure the phone.
2. Account Registration by the web interface:
 - Account > Basic**
 - On the **Register Account** page enter the account information. Refer to the user manual for more information.
3. Pushbutton configuration by the web interface where you can configure the call number:
 - Intercom > Basic > Push Button**
4. Code to open the relay configuration by the web interface:
 - Intercom > Relay > Relay ID/DTMF >** Choose the DTMF code number in the corresponding area.

5 OPERATION

- **Making a call** - Press the **Call** button to call the indoor SIP phone.
- **Unlocking** - During the talk, the called party can press the pre-configured **Unlock** key to unlock the door.
- **Receiving a call** - The device supports the **Auto Answer** feature by default. The incoming call from the indoor device is answered automatically.

Color	Status	Description
Blue		Normal status.
		Calling.
Red		Restarting.
		Network unavailable.
Green		Initialing. / Talking on a call.
		Receiving a call.
Red/Blue		Firmware upgrading.

Note

For more LED settings, go to MyBell IP 1-button Station web interface:

Intercom -> LED Setting.

6 REGULATIONS

6.1 - Warranty

We warrant this product to be free from defects in material and workmanship under normal and proper use for two years from the purchase date of the original purchaser. We will, at its option, either repair or replace any part of the products that prove defective due to improper workmanship or materials. THIS LIMITED WARRANTY DOES NOT COVER ANY DAMAGE TO THIS PRODUCT THAT RESULTS FROM IMPROPER INSTALLATION, ACCIDENT, ABUSE, MISUSE, NATURAL DISASTER, INSUFFICIENT OR EXCESSIVE ELECTRICAL SUPPLY, ABNORMAL MECHANICAL OR ENVIRONMENTAL CONDITIONS, OR ANY UNAUTHORIZED DISASSEMBLY, REPAIR OR MODIFICATION. This limited warranty shall not apply if: (i) the product was not used in accordance with any accompanying instructions, or (ii) the product was not used for its intended function. This limited warranty also does not apply to any product on which the original identification information has been altered, obliterated or removed, that has not been handled or packaged correctly, that has been sold as second-hand or that has been resold contrary to Country and other applicable export regulations.

6.2 - Declaration of conformity



Hereby, Nice S.p.A. declares that the device is in compliance with the essential requirements and other relevant provisions of Directive 2014/53/EU. The full text of the EU declaration of conformity is available at the following internet address:
<http://www.niceforyou.com/en/support>

6.3 - WEEE Directive Compliance



Device labelled with this symbol should not be disposed with other household wastes. It shall be handed over to the applicable collection point for the recycling of waste electrical and electronic equipment.

6.4 - Full instruction manual



For the full instruction manual and technical specification please visit our website:

<https://www.niceforyou.com/en/professional-area/download?term=IS0928A00&cerca=SearchDownload&v=7>

1 IMPORTANTI SALVAGUARDIE E AVVERTENZE

⚠ ATTENZIONE!

- **Qualsiasi uso diverso da quello specificato o in condizioni ambientali diverse da quelle indicate nel presente manuale è da considerarsi improprio ed è severamente vietato!**
- **Istruzioni importanti: conservare questo manuale in un luogo sicuro per consentire le future procedure di manutenzione e smaltimento del prodotto.**
- **Tutte le operazioni di installazione e collegamento devono essere eseguite esclusivamente da personale qualificato e competente, con l'unità scollegata dalla rete di alimentazione.**
- **Questo manuale contiene istruzioni e avvertenze importanti per la sicurezza personale. Leggere attentamente tutte le parti del manuale. In caso di dubbio, sospendere immediatamente l'installazione e contattare l'Assistenza Tecnica Nice.**
- I materiali di imballaggio del prodotto devono essere smaltiti nel pieno rispetto delle normative locali.
- Non apportare mai modifiche a nessuna parte del dispositivo. Operazioni diverse da quelle specificate possono causare malfunzionamenti. Il produttore declina ogni responsabilità per i danni causati da modifiche improvvisate al prodotto.
- Non collocare mai il dispositivo vicino a fonti di calore e non esporlo a fiamme libere. Queste azioni possono danneggiare il prodotto e causare malfunzionamenti.
- Questo prodotto non è destinato all'uso da parte di persone (compresi i bambini) con ridotte capacità fisiche, sensoriali o mentali o che non hanno esperienza e conoscenza, a meno che non siano sorvegliate da una persona responsabile della loro sicurezza.
- Questo prodotto non è un giocattolo. Tenere lontano da bambini e animali!
- Il dispositivo è progettato per funzionare in un'installazione elettrica domestica. Un collegamento o un utilizzo errato possono provocare incendi o scosse elettriche.
- Anche quando il dispositivo è spento, può essere presente tensione sui suoi terminali. Qualsiasi manutenzione che introduca modifiche alla configurazione dei collegamenti o del carico deve essere sempre eseguita con un fusibile disattivato.
- Non utilizzare in luoghi umidi o bagnati, vicino a vasche da bagno, lavandini, docce, piscine o in qualsiasi altro luogo in cui siano presenti acqua o umidità.
- Non utilizzare in luoghi umidi o bagnati, vicino a vasche da bagno, lavandini, docce, piscine o in qualsiasi altro luogo in cui siano presenti acqua o umidità.
- Posizionare il dispositivo lontano dalla luce del sole e da fonti luminose per evitare potenziali danni. Se si installa il dispositivo in ambienti interni, tenerlo ad almeno 2 metri di distanza dalla luce e ad almeno 3 metri di distanza da finestre e porte.

2 DESCRIZIONE DEL DISPOSITIVO

Il dispositivo può essere collegato a monitor interni per il controllo degli accessi e la comunicazione a distanza. Consente chiamate audio e video con i visitatori e la funzione di sblocco della porta.

Il comunicatore multifunzionale MyBell IP a 1 pulsante è compatibile con l'app Yubii Home.



Figura 1: MyBell IP 1-button Station -vista frontale

Tabella A1 - MyBell IP 1-button Station - Descrizione del dispositivo

Caratteristica	Descrizione
Sistema operativo	Linux
Alimentazione	PoE 48 V (IEEE802.3af) / 12 V DC / 1.5 A
Installazione	a incasso o a parete
Dimensione	145 x 85 x 22 mm
Umidità di lavoro	10 ~ 90%
Temperatura di lavoro	-30°C ~ +60°C
Temperatura di stoccaggio	-40°C ~ +70°C

3 INSTALLAZIONE

3.1 - Montaggio ad incasso

3.1.1 - Installazione della scatola da incasso

1. In base alla posizione dei cavi, praticare un foro rettangolare nella parete per la scatola da incasso. Le dimensioni sono 180 x 101 x 50 mm (altezza x larghezza x profondità).

Nota

Il foro deve essere un po' più grande per far passare tutti i cavi.

- Inserire la scatola da incasso nel foro e assicurarsi che i cavi del dispositivo possano essere fatti passare attraverso il foro per i cavi. Segnare quindi la posizione dei quattro fori per le viti della scatola da incasso sulla parete.
- Togliere la scatola da incasso e usare un trapano a mano con una punta da 6 mm per praticare quattro fori profondi 25 millimetri nelle posizioni segnate.
- Inserire quattro tasselli in plastica nei fori.
- Posizionare la scatola da incasso nel foro quadrato finché i bordi non si allineano alla parete e tutti i cavi non vengono fatti passare attraverso il foro per i cavi.
- Fissare la scatola da incasso con quattro viti a croce ST4x20. Utilizzare quindi cemento o adesivo strutturale non corrosivo per riempire lo spazio tra la parete e la scatola incassata.

3.1.2 - Installazione senza viti a croce ST4x20 di fissaggio

1. In base alla posizione dei cavi, praticare un foro rettangolare nella parete per la scatola da incasso. Le dimensioni sono 180 x 101 x 50 mm (altezza x larghezza x profondità).

Nota

Il foro deve essere un po' più grande per far passare tutti i cavi.

- Utilizzare cemento o un adesivo strutturale non corrosivo per riempire lo spazio tra la parete e la scatola incassata. Attendere che l'adesivo si asciughi, quindi passare alla fase successiva.

3.1.3 - Installazione del coperchio del cablaggio

- Per fissare il dispositivo al pannello, utilizzare quattro viti a croce M3x6.
- Per facilitare il cablaggio, appendere il dispositivo alla scatola da incasso con una corda.
- Far passare i cavi attraverso il coperchio di cablaggio e collegarli alle interfacce corrispondenti della scheda principale.
- Fissare il coperchio del cablaggio con quattro viti a croce M2,5x6.
- Scegliere un tappo di gomma adatto per spingere tutti i cavi nel coperchio di cablaggio. Fissare la piastra di pressatura di tenuta al coperchio del cablaggio con due viti a croce M2,5x6.
- Posizionare il dispositivo nella scatola da incasso, quindi utilizzare la chiave a L per serrare il dispositivo con due viti M4x15 a testa torx.
- Verificare che il dispositivo sia fissato in posizione e rimuovere la pellicola protettiva.

3.2 - Montaggio a parete

3.2.1 - Installazione della staffa nella parete con cassetta di giunzione a 1 attacco 86 x 86 mm incorporata

- Fissare la staffa di montaggio a parete sulla scatola di derivazione 86 x 86 mm con due viti a croce M4x30.
- Segnare il posizionamento dei due fori della staffa di montaggio a parete sulla parete.
- Togliere le due viti a croce M4x30 e rimuovere la staffa di montaggio a parete. Utilizzare un trapano a mano con una punta da 6 mm per praticare due fori profondi 25 millimetri nelle posizioni contrassegnate.
- Serrare la staffa di montaggio a parete alla parete e alla scatola di giunzione con due viti a croce ST4x20 e due viti a croce M4x30.

3.2.2 - Installazione della staffa nella parete con scatola di giunzione incassata da 2 x 3 pollici a 1 attacco

Fissare la staffa a parete sulla scatola di giunzione 2 x 3 pollici con due viti a croce M4x30.

3.2.3 - Installazione della staffa nella parete senza scatola di giunzione a una presa incorporata

1. Segnare sulla parete i quattro fori della staffa di montaggio.
2. Con un trapano a mano con punta da 6 mm di diametro, praticare fori profondi 25 millimetri nelle posizioni contrassegnate.
3. Inserire quattro tasselli in plastica nei fori.
4. Fissare la staffa di montaggio a parete con quattro viti a croce ST4x20.

3.2.4 - Installazione del coperchio di cablaggio

1. Per facilitare il cablaggio, appendere il dispositivo alla staffa di montaggio a parete con una corda.
2. Far passare i cavi attraverso il coperchio di cablaggio e collegarli alle interfacce corrispondenti sulla scheda principale.
3. Fissare il coperchio di cablaggio con quattro viti a croce M2,5x6, quindi fissare quattro viti per il montaggio a parete sul retro del dispositivo.
4. Scegliere un tappo di gomma adatto per spingere tutti i cavi nel coperchio di cablaggio. Fissare la piastra di pressatura di tenuta al coperchio di cablaggio con due viti a croce M2,5x6.
5. Inserire le quattro viti di montaggio a parete nei fori corrispondenti della staffa di montaggio a parete, quindi premere per far scorrere le viti di montaggio a parete nella scanalatura. Utilizzare la chiave a brugola per serrare il dispositivo con due viti a brugola M3x6.
6. Una volta completata l'installazione, verificare che il dispositivo sia fissato in posizione e rimuovere la pellicola protettiva.

⚠ ATTENZIONE!

When a device containing coil, such as a relay or an electromagnetic lock, is connected, the intercom needs to be protected against a voltage peak while switching off the induction load. We recommend using a 1 A /200 V diode (included in accessories) connected antiparallel to the device.



Figura 2: Cablaggio della stazione MyBell IP a 1 pulsante

4 CONFIGURAZIONE

4.1 - Annuncio IP

1. All'avvio normale del dispositivo, tenendo premuto il pulsante di **chiamata** per alcuni secondi dopo che la spia LED di stato diventa blu, il sistema vocale entra in modalità annuncio IP.
2. In questa modalità, l'indirizzo IP viene annunciato periodicamente.
3. Premere nuovamente il tasto di **chiamata** per entrare in modalità annuncio.
4. In modalità annuncio, il dispositivo annuncia l'**IP 0.0.0.0** se non è stato acquisito alcun indirizzo IP.

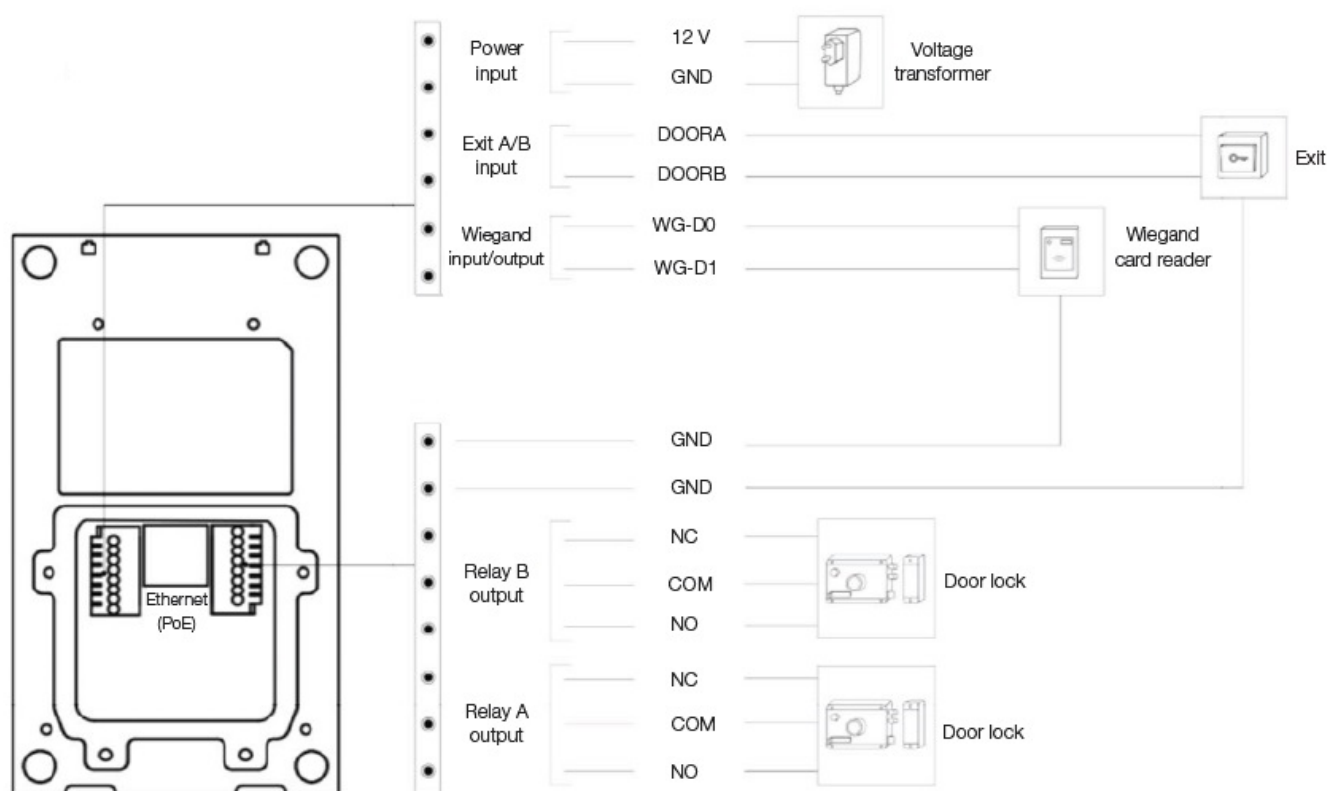
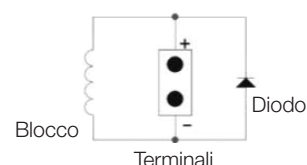
4.2 - Configurazione

1. Accesso all'interfaccia web: inserire l'indirizzo IP nel browser web per configurare il telefono.

2. Registrazione dell'account dall'interfaccia web:

Account > Base

Nella pagina **Registrazione account** inserire le informazioni sull'account. Per ulteriori informazioni, consultare il manuale utente.

3. Configurazione dei pulsanti tramite l'interfaccia web, dove è possibile configurare il numero di chiamata:







Citofono > Base > Pulsante

4. Codice per aprire la configurazione del relè dall'interfaccia web:

Citofono > Relè > ID relè/DTMF > Scegliere il numero di codice DTMF nell'area corrispondente.

5 FUNZIONAMENTO

- **Effettuare una chiamata** - Premere il pulsante **Chiama** per chiamare il telefono SIP interno.
- **Sblocco** - Durante la conversazione, il chiamato può premere il tasto **Sblocco** preconfigurato per sbloccare la porta.
- **Ricezione di una chiamata** - Il dispositivo supporta la funzione di risposta automatica per impostazione predefinita. Alla chiamata in arrivo dal dispositivo interno si risponde automaticamente.

Tabella A2 - Stazione MyBell IP a 1 pulsante - Indicatori		
Colore	Stato	Descrizione
Blu		Stato normale
		Chiamata
Rossa		Riavvio
		Rete non disponibile
Verde		Siglatura / Parlare durante una chiamata
		Ricevere una chiamata
Rosso/Blu		Aggiornamento del firmware

Nota

Per ulteriori impostazioni dei LED, accedere all'interfaccia web di MyBell IP 1-button Station:

Interfono -> Impostazione LED

6 REGULATIONS

6.1 - Garanzia

Garantiamo che questo prodotto è privo di difetti di materiale e di lavorazione in condizioni di uso normale e corretto per due anni dalla data di acquisto da parte dell'acquirente originale. A sua discrezione, ripareremo o sostituiranno qualsiasi parte del prodotto che risulti difettosa a causa di manodopera o materiali inadeguati. LA PRESENTE GARANZIA LIMITATA NON COPRE EVENTUALI DANNI AL PRODOTTO DERIVANTI DA INSTALLAZIONE IMPROPRIA, INCIDENTE, ABUSO, USO IMPROPRIO, CALAMITÀ NATURALE, ALIMENTAZIONE ELETTRICA INSUFFICIENTE O ECCESSIVA, CONDIZIONI MECCANICHE O AMBIENTALI ANOMALE O SMONTAGGIO, RIPARAZIONE O MODIFICA NON AUTORIZZATI. La presente garanzia limitata non si applica se: (i) il prodotto non è stato utilizzato in conformità alle istruzioni allegate o (ii) il prodotto non è stato utilizzato per la funzione prevista. La presente garanzia limitata non si applica inoltre a qualsiasi prodotto su cui le informazioni di identificazione originali siano state alterate, cancellate o rimosse, che non sia stato maneggiato o imballato correttamente, che sia stato venduto come usato o che sia stato rivenduto in contrasto con il Paese e con altre norme di esportazione applicabili.

6.2 - Dichiarazione di conformità



Con la presente, Nice S.p.A. dichiara che il dispositivo è conforme ai requisiti essenziali e alle altre disposizioni pertinenti della Direttiva 2014/53/UE. Il testo completo della dichiarazione di conformità UE è disponibile al seguente indirizzo internet: <http://www.niceforyou.com/en/support>

6.3 - Conformità alla direttiva WEEE



Il dispositivo etichettato con questo simbolo non deve essere smaltito con altri rifiuti domestici. Deve essere consegnato al punto di raccolta per il riciclaggio dei rifiuti di apparecchiature elettriche ed elettroniche.

6.4 - Manuale di istruzioni completo



Per il manuale di istruzioni completo e le specifiche tecniche, visitate il nostro sito web:

<https://www.niceforyou.com/en/professional-area/download?term=IS0928A00&cerca=SearchDownload&v=7>

1 WAŻNE ŚRODKI BEZPIECZEŃSTWA I OSTRZEŻENIA

⚠ UWAGA!

- **Jakiegokolwiek użycie inne niż określone w niniejszej instrukcji lub w warunkach środowiskowych innych niż określone w niniejszej instrukcji jest uważane za niewłaściwe i jest surowo zabronione!**
- **Ważne instrukcje: niniejszą instrukcję należy przechowywać w bezpiecznym miejscu, aby umożliwić przyszłą konserwację i utylizację produktu.**
- **Wszystkie czynności związane z instalacją i podłączeniem muszą być wykonywane wyłącznie przez odpowiednio wykwalifikowany personel, przy czym urządzenie musi być odłączone od zasilania sieciowego.**
- **Niniejsza instrukcja zawiera ważne instrukcje i ostrzeżenia dotyczące bezpieczeństwa osobistego. Należy uważnie przeczytać wszystkie części niniejszej instrukcji. W razie wątpliwości należy natychmiast wstrzymać instalację i skontaktować się z działem pomocy technicznej firmy Nice.**
- Opakowanie produktu należy utylizować zgodnie z lokalnymi przepisami.
- Nigdy nie należy modyfikować żadnej części urządzenia. Operacje inne niż określone w instrukcji mogą spowodować nieprawidłowe działanie. Producent nie ponosi odpowiedzialności za szkody spowodowane prowizorycznymi modyfikacjami produktu.
- Nigdy nie należy umieszczać urządzenia w pobliżu źródeł ciepła ani wystawiać go na działanie otwartego ognia. Działania te mogą uszkodzić produkt i spowodować jego nieprawidłowe działanie.
- Ten produkt nie jest przeznaczony do użytku przez osoby (w tym dzieci) o ograniczonych zdolnościach fizycznych, sensorycznych lub umysłowych lub osoby bez doświadczenia i wiedzy, chyba że są one nadzorowane przez osobę odpowiedzialną za ich bezpieczeństwo.
- Ten produkt nie jest zabawką. Trzymać z dala od dzieci i zwierząt!
- Urządzenie jest przeznaczone do pracy w domowej instalacji elektrycznej. Nieprawidłowe podłączenie lub użytkowanie może spowodować pożar lub porażenie prądem.
- Nawet gdy urządzenie jest wyłączone, na jego zaciskach może występować napięcie. Wszelkie prace konserwacyjne wprowadzające zmiany w konfiguracji połączeń lub obciążenia muszą być zawsze wykonywane przy wyłączonym bezpieczniku.
- Nie używaj w wilgotnych lub mokrych miejscach, w pobliżu wanny, zlewu, prysznica, basenu lub gdziekolwiek indziej, gdzie występuje woda lub wilgoć.
- Umieść urządzenie z dala od światła słonecznego i źródeł światła, aby zapobiec potencjalnym uszkodzeniom. W przypadku instalacji urządzenia w pomieszczeniu, należy trzymać je co najmniej 2 metry od światła i co najmniej 3 metry od okna i drzwi.

2 OPIS URZĄDZENIA

Urządzenie można połączyć z monitorami wewnętrznymi w celu zdalnej kontroli dostępu i komunikacji. Umożliwia prowadzenie rozmów audio i wideo z gośćmi oraz odblokowywanie drzwi.

Wielofunkcyjny komunikator MyBell IP z 1 przyciskiem jest kompatybilny z aplikacją Yubii Home.

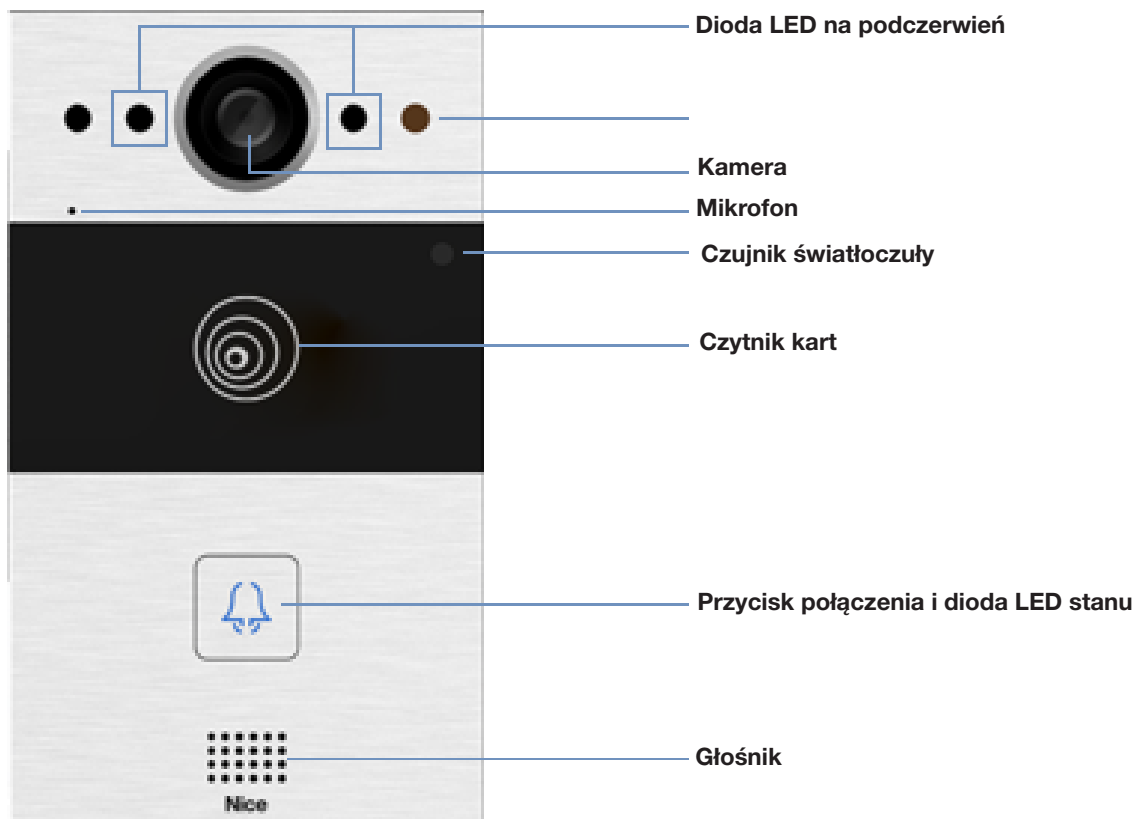

Rysunek 1: MyBell IP 1-button Station - widok z przodu

Tabela A1 - MyBell IP 1-button Station - opis urządzenia

Cecha	Opis
System operacyjny	Linux
Zasilanie	PoE 48 V (IEEE802.3af) / 12 V DC / 1.5 A
Instalacja	podtynkowa lub ścienna
Wymiary	145 x 85 x 22 mm
Wilgotność pracy	10 ~ 90%
Temperatura pracy	-30°C ~ +60°C
Temperatura przechowywania	-40°C ~ +70°C

3 INSTALACJA

3.1 - Montaż podtynkowy

3.1.1 - Montaż puszkii podtynkowej

1. W oparciu o położenie kabla należy wyciąć w ścianie prostokątny otwór na puszkę do zabudowy. Wymiary wynoszą 180 x 101 x 50 mm (wysokość x szerokość x głębokość).

Uwaga

Otwór powinien być nieco większy, aby zmieściły się w nim wszystkie kable.

2. Włóż wbudowaną skrzynkę do otworu i upewnij się, że kable urządzenia można przeciągnąć przez otwór na kable. Następnie zaznacz na ścianie położenie czterech otworów na śruby wbudowanej skrzynki.
3. Zdejmij wbudowaną skrzynkę i za pomocą wiertarki ręcznej z wiertłem 6 mm wykonaj cztery otwory o głębokości 25 mm w zaznaczonych miejscach.
4. Włóż cztery plastikowe kotwy ściennie do otworów.
5. Umieść wbudowaną skrzynkę w kwadratowym otworze, aż krawędzie wyrównają się ze ścianą, a wszystkie kable zostaną przeciągnięte przez otwór kablowy.
6. Przymocuj wbudowaną skrzynkę za pomocą czterech wkrętów krzyżakowych ST4x20. Następnie użyj cementu lub niekorozyjnego kleju strukturalnego, aby wypełnić szczelinę między ścianą a osadzoną skrzynką.

3.1.2 - Instalacja bez mocowania śrubami z łbem krzyżowym ST4x20

1. W oparciu o położenie kabla należy wyciąć w ścianie prostokątny otwór na puszkę do zabudowy. Wymiary wynoszą 180 x 101 x 50 mm (wysokość x szerokość x głębokość).

Uwaga

Otwór powinien być nieco większy, aby zmieściły się w nim wszystkie kable.

2. Użyj cementu lub niekorozyjnego kleju strukturalnego, aby wypełnić szczelinę między ścianą a osadzoną puszką. Poczekaj, aż klej wyschnie, a następnie przejdź do następnego kroku.

3.1.3 - Instalacja osłony okablowania

1. Do zamocowania urządzenia na panelu należy użyć czterech wkrętów krzyżakowych M3x6.
2. W celu wygodnego okablowania należy zawiesić urządzenie na puszcze podtynkowej za pomocą linki.
3. Przeciągnij kable przez pokrywę okablowania i podłącz je do odpowiednich interfejsów na płycie głównej.
4. Przymocuj pokrywę okablowania za pomocą czterech śrub z łbem krzyżakowym M2,5x6.
5. Select a suitable rubber plug to push all the cables into the wiring cover. Fix the sealing pressing plate to the wiring cover with two M2.5x6 crosshead screws.
6. Umieść urządzenie w puszcze podtynkowej, a następnie użyj klucza trzpieniowego typu L, aby dokręcić urządzenie za pomocą dwóch śrub z łbem torx M4x15.
7. Sprawdź, czy urządzenie jest dobrze zamocowane i usuń folię ochronną.

3.2 - Montaż na ścianie

3.2.1 - Montaż wspornika w ścianie z wbudowaną puszką przyłączeniową 86 x 86 mm 1-krotną

1. Przymocuj wspornik do montażu naściennego do puszkii przyłączeniowej 86 x 86 mm za pomocą dwóch wkrętów krzyżakowych M4x30.
2. Zaznaczyć na ścianie położenie dwóch otworów wspornika do montażu ściennego.
3. Wybierz odpowiednią gumową wtyczkę, aby wsunąć wszystkie kable do pokrywy okablowania. Przymocuj uszczelniającą płytkę dociskową do pokrywy okablowania za pomocą dwóch śrub z łbem krzyżakowym M2,5x6.
4. Dokręcić wspornik ścienny do ściany i skrzynki przyłączeniowej za pomocą dwóch śrub z łbem krzyżakowym ST4x20 i dwóch śrub z łbem krzyżakowym M4x30.

3.2.2 - Montaż wspornika w ścianie z wbudowaną puszką przyłączeniową 2 x 3 cale 1-krotną

Przymocować wspornik ścienny do puszkii przyłączeniowej 2 x 3 cale za pomocą dwóch wkrętów z łbem krzyżowym M4x30.

3.2.3 - Montaż wspornika w ścianie bez wbudowanej skrzynki przyłączeniowej pojedynczej

1. Zaznaczyć na ścianie cztery otwory wspornika do montażu ściennego.
2. Za pomocą wiertarki ręcznej z wiertłem o średnicy 6 mm wykonaj otwory o głębokości 25 mm w zaznaczonych miejscach.
3. Umieść w otworach cztery plastikowe kotwy ścienne.
4. Przymocuj wspornik do montażu na ścianie za pomocą czterech wkrętów z łbem krzyżowym ST4x20.

3.2.4 - Instalacja osłony okablowania

1. W celu wygodnego okablowania należy zawiesić urządzenie na uchwycie ściennym za pomocą linki.
2. Przeprowadź kable przez pokrywę okablowania i podłącz je do odpowiednich interfejsów na płycie głównej.
3. Przymocuj pokrywę okablowania za pomocą czterech śrub z łbem krzyżkowym M2,5x6, a następnie przymocuj cztery śruby do montażu ściennego z tyłu urządzenia.
4. Wybierz odpowiednią gumową wtyczkę, aby wsunąć wszystkie kable do pokrywy okablowania. Przymocuj uszczelniającą płytkę dociskową do pokrywy okablowania za pomocą dwóch wkrętów z łbem krzyżowym M2,5x6
5. Włóż cztery śruby do montażu na ścianie w odpowiednie otwory na wsporniku do montażu na ścianie, a następnie dociśnij, aby wsunąć śruby do montażu na ścianie w rowek. Za pomocą klucza imbusowego dokręć urządzenie dwoma śrubami z gniazdem sześciokątnym M3x6.
6. Po udanej instalacji sprawdź, czy urządzenie jest dobrze zamocowane i usuń folię ochronną.

⚠ UWAGA!

Gdy podłączone jest urządzenie zawierające cewkę, takie jak przekaźnik lub zamek elektromagnetyczny, domofon musi być zabezpieczony przed szczytem napięcia podczas wyłączenia obciążenia indukcyjnego. Zalecamy użycie diody 1 A /200 V (dołączonej do akcesoriów) podłączonej antyrowniegle do urządzenia.

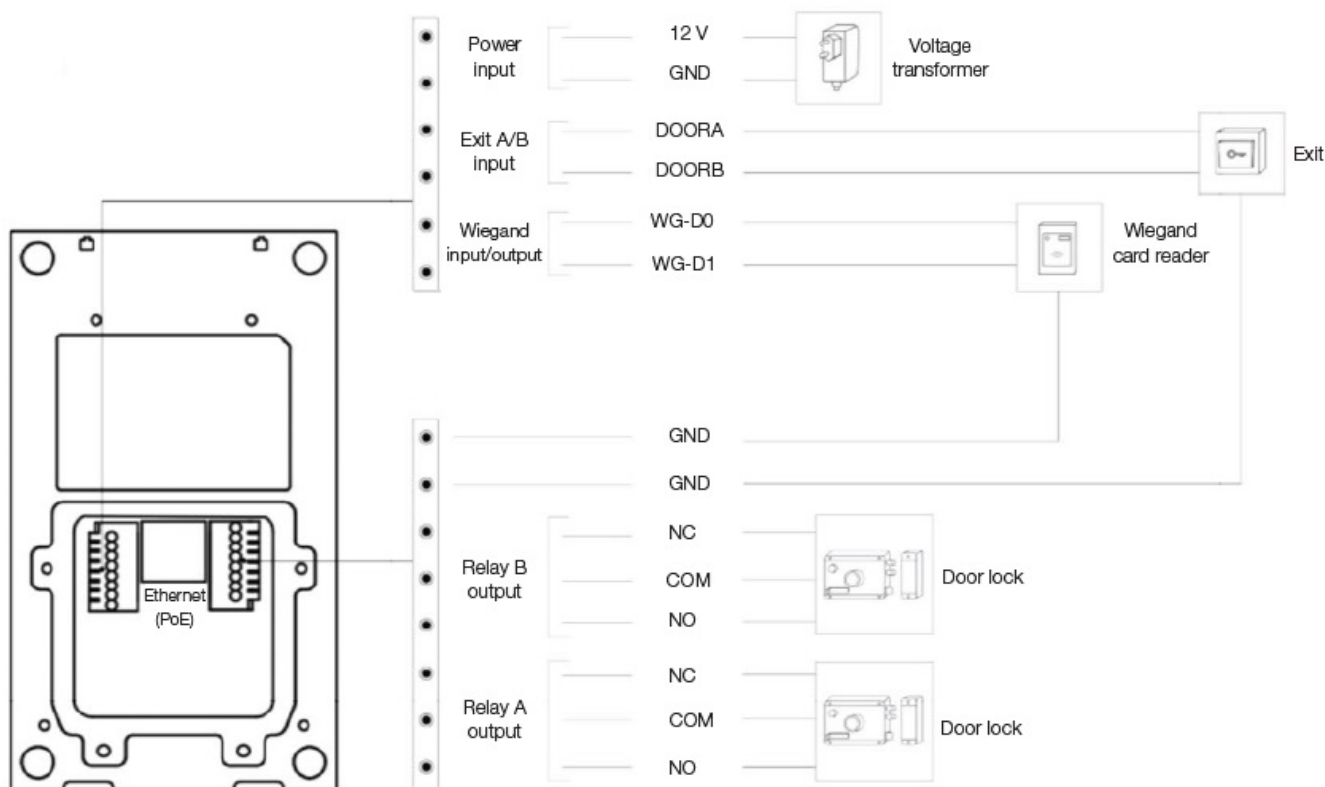
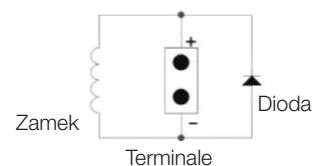

Rysunek 2: Okablowanie 1-przyciskowej stacji MyBell IP

4 KONFIGURACJA

4.1 - Powiadomienie IP

1. Podczas normalnego uruchamiania urządzenia przytrzymaj przycisk **połączenia** przez kilka sekund, a gdy dioda LED stanu zaświeci się na niebiesko, system głosowy przejdzie w tryb zapowiedzi IP.
2. W trybie zapowiedzi adres IP jest ogłaszany okresowo.
3. Naciśnij ponownie przycisk **połączenia**, aby przejść do trybu zapowiedzi.
4. W trybie ogłaszania urządzenie ogłasza adres **IP 0.0.0.0**, jeśli nie uzyskano adresu IP.

4.2 - Konfiguracja

1. Dostęp do interfejsu WWW: wprowadź adres IP w przeglądarce internetowej, aby skonfigurować telefon.

2. Rejestracja konta przez interfejs WWW:

Konto > Podstawowe

Na stronie **Rejestracji konta** wprowadź informacje o koncie. Więcej informacji można znaleźć w instrukcji obsługi.

3. Konfiguracja przycisku za pomocą interfejsu internetowego, gdzie można skonfigurować numer połączenia:

Interkom > Podstawowe > Przycisk

4. Kod otwierający konfigurację przekaźnika przez interfejs sieciowy:

Interkom > Przekaznik > ID przekaźnika/DTMF > Wybierz numer kodu DTMF w odpowiednim obszarze.

5 DZIAŁANIE

- **Nawiązywanie połączenia** - Naciśnij przycisk **Połącz**, aby nawiązać połączenie z wewnętrznym telefonem SIP.
- **Odblokowywanie** - podczas rozmowy rozmówca może nacisnąć skonfigurowany wcześniej przycisk **Odblokuj**, aby odblokować drzwi.
- **Odbieranie połączeń** - Urządzenie domyślnie obsługuje funkcję automatycznego odbierania połączeń. Połączenie przychodzące z urządzenia wewnętrznego jest odbierane automatycznie.

Kolor	Status	Opis
Niebieski		Stan normalny
		Dzwonienie
Czerwony		Restarti
		Sieć niedostępna
Zielony		Rozpoczynanie połączenia/ Rozmowa przez telefon
		Odbieranie połączenia
Czerwony/ niebieski		Aktualizacja oprogramowania

Uwaga

Aby uzyskać więcej informacji na temat ustawień diod LED, przejdź do interfejsu internetowego stacji MyBell IP z 1 przyciskiem:

Interkom -> Ustawienia LED.

6 PRZEPISY

6.1 - Gwarancja

Gwarantujemy, że niniejszy produkt będzie wolny od wad materiałowych i produkcyjnych przy normalnym i prawidłowym użytkowaniu przez okres dwóch lat od daty zakupu przez pierwotnego nabywcę. Według własnego uznania naprawimy lub wymienimy każdą część produktu, która okaże się wadliwa z powodu niewłaściwego wykonania lub materiałów. NINIEJSZA OGRANICZONA GWARANCJA NIE OBEJMUJE ŻADNYCH USZKODZEŃ TEGO PRODUKTU, KTÓRE WYNIKAJĄ Z NIEWŁAŚCIWEJ INSTALACJI, WYPADKU, NADUŻYCIA, NIEWŁAŚCIWEGO UŻYCIA, KLĘSKI ŻYWIŁOWEJ, NIEWYSTARCZAJĄCEGO LUB NADMIERNEGO ZASILANIA ELEKTRYCZNEGO, NIENORMALNYCH WARUNKÓW MECHANICZNYCH LUB ŚRODOWISKOWYCH LUB JAKIEGOKOLWIEK NIEAUTORYZOWANEGO DEMONTAŻU, NAPRAWY LUB MODYFIKACJI. Niniejsza ograniczona gwarancja nie ma zastosowania, jeśli: (i) produkt nie był używany zgodnie z dołączonymi instrukcjami lub (ii) produkt nie był używany zgodnie z jego przeznaczeniem. Niniejsza ograniczona gwarancja nie ma również zastosowania do żadnego produktu, na którym oryginalne informacje identyfikacyjne zostały zmienione, zamazane lub usunięte, który nie był prawidłowo obsługiwany lub zapakowany, który został sprzedany jako używany lub który został odsprzedany niezgodnie z krajowymi i innymi obowiązującymi przepisami eksportowymi.

6.2 - Deklaracja zgodności



Niniejszym Nice S.p.A. oświadcza, że urządzenie jest zgodne z zasadniczymi wymogami i innymi stosownymi postanowieniami dyrektywy 2014/53/UE. Pełny tekst deklaracji zgodności UE jest dostępny pod następującym adresem internetowym: <http://www.niceforyou.com/en/support>

6.3 -Zgodność z dyrektywą WEEE



Urządzenia oznaczonego tym symbolem nie należy wyrzucać razem z innymi odpadami domowymi. Należy je przekazać do odpowiedniego punktu zbiórki w celu recyklingu zużytego sprzętu elektrycznego i elektronicznego.

6.4 - Pełna instrukcja obsługi



Pełną instrukcję obsługi i specyfikację techniczną można znaleźć na naszej stronie internetowej:

<https://www.niceforyou.com/en/professional-area/download?term=IS0928A00&cerca=SearchDownload&v=7>

1 WICHTIGE SICHERHEITSHINWEISE UND WARNUNGEN

⚠ VORSICHT!

- Jede andere Verwendung als die hier angegebene oder unter anderen Umgebungsbedingungen als den in diesem Handbuch angegebenen ist als unsachgemäß anzusehen und strengstens verboten!
- **Wichtige Anweisungen: Bewahren Sie dieses Handbuch an einem sicheren Ort auf, um zukünftige Produktwartungs- und Entsorgungsverfahren zu ermöglichen.**
- **Alle Installations- und Anschlussarbeiten dürfen ausschließlich von entsprechend qualifiziertem und geschultem Personal durchgeführt werden, wobei das Gerät von der Stromversorgung getrennt sein muss.**
- **Dieses Handbuch enthält wichtige Anweisungen und Warnhinweise für die persönliche Sicherheit. Lesen Sie alle Teile dieses Handbuchs sorgfältig durch. Unterbrechen Sie im Zweifelsfall die Installation sofort und wenden Sie**
- Die Verpackungsmaterialien der Produkte müssen unter vollständiger Einhaltung der örtlichen Vorschriften entsorgt werden.
- Nehmen Sie niemals Änderungen an Teilen des Geräts vor. Andere als die angegebenen Betriebsweisen können zu Fehlfunktionen führen. Der Hersteller lehnt jegliche Haftung für Schäden ab, die durch unsachgemäße Änderungen am Produkt verursacht werden.
- Platzieren Sie das Gerät niemals in der Nähe von Wärmequellen und setzen Sie es keinen offenen Flammen aus. Diese Handlungen können das Produkt beschädigen und zu Fehlfunktionen führen.
- Dieses Produkt ist nicht für Personen (einschließlich Kinder) mit eingeschränkten körperlichen, sensorischen oder geistigen Fähigkeiten oder mangelnder Erfahrung und Kenntnis vorgesehen, es sei denn, sie werden von einer für ihre Sicherheit verantwortlichen Person beaufsichtigt.
- Dieses Produkt ist kein Spielzeug. Von Kindern und Tieren fernhalten!
- Das Gerät ist für den Betrieb in einer elektrischen Hausinstallation ausgelegt. Ein fehlerhafter Anschluss oder eine fehlerhafte Verwendung.
- Selbst wenn das Gerät ausgeschaltet ist, kann an seinen Anschlüssen Spannung anliegen. Wartungsarbeiten, die Änderungen an der Konfiguration der Anschlüsse oder der Last mit sich bringen, dürfen nur bei deaktiv.
- Nicht an feuchten oder nassen Orten, in der Nähe von Badewannen, Waschbecken, Duschen, Schwimmbecken oder an anderen Orten verwenden, an denen Wasser oder Feuchtigkeit vorhanden sind.
- Verwenden Sie das Gerät nicht an feuchten oder nassen Orten, in der Nähe von Badewannen, Waschbecken, Duschen, Schwimmbecken oder an anderen Orten, an denen Wasser oder Feuchtigkeit vorhanden sind.
- Setzen Sie das Gerät keinem Sonnenlicht oder anderen Lichtquellen aus, um mögliche Schäden zu vermeiden. Wenn Sie das Gerät in Innenräumen installieren, halten Sie es mindestens 2 Meter von Lichtquellen und mindestens 3 Meter von Fenstern und Türen entfernt.

2 GERÄTEBESCHREIBUNG

Das Gerät kann mit Innenmonitoren für die Fernsteuerung und -kommunikation verbunden werden. Es ermöglicht Audio- und Videoanrufe mit Besuchern und die Türerriegelungsfunktion.

Die MyBell IP 1-Knopf-Multifunktions-Sprechstelle ist mit der Yubii Home App kompatibel.



Abbildung 1: MyBell IP 1-button Station - Vorderansicht

Tabelle A1 – MyBell IP 1-button Station – Gerätebeschreibung	
Funktion	Beschreibung
Betriebssystem	Linux
Stromversorgung	PoE 48 V (IEEE802.3af) / 12 V DC / 1.5 A
Installation	Unterputz- oder Wandmontage
Dimension	145 x 85 x 22 mm
Arbeitsfeuchtigkeit	10 ~ 90%
Betriebstemperatur	-30°C ~ +60°C
Lagertemperatur	-40°C ~ +70°C

3 INSTALLATION

3.1 - Unterputzmontage

3.1.1 - Einbau einer Unterputzdose

1. Schneiden Sie entsprechend der Kabelposition ein rechteckiges Loch in die Wand für die Unterputzdose. Die Abmessungen betragen 180 x 101 x 50 mm (Höhe x Breite x Tiefe).

Hinweis

Das Loch sollte etwas größer sein, damit alle Kabel hineinpassen.

2. Setzen Sie die Einbaubox in das Loch ein und stellen Sie sicher, dass die Gerätekabel durch das Kabelloch gezogen werden können. Markieren Sie dann die Position der vier Schraubenlöcher der Einbaubox an der Wand.
3. Nehmen Sie die Einbaubox ab und bohren Sie mit einem 6-mm-Bohrer vier 25 Millimeter tiefe Löcher an den markierten Stellen.
4. Setzen Sie vier Kunststoffdübel in die Löcher ein.
5. Setzen Sie den Einbaubehälter in das quadratische Loch ein, bis die Kanten mit der Wand ausgerichtet sind und alle Kabel durch das Kabelloch gezogen sind.
6. Befestigen Sie den Einbaubehälter mit vier ST4x20-Kreuzschlitzschrauben. Füllen Sie dann den Spalt zwischen Wand und Einbaubehälter mit Zement oder nicht korrodierendem Strukturkleber.

3.1.2 - Montage ohne Befestigung mit ST4x20-Kreuzschlitzschrauben

1. Schneiden Sie entsprechend der Kabelposition ein rechteckiges Loch in die Wand für die Unterputzdose. Die Abmessungen betragen 180 x 101 x 50 mm (Höhe x Breite x Tiefe).

Hinweis

Das Loch sollte etwas größer sein, damit alle Kabel hineinpassen.

2. Verwenden Sie Zement oder nicht korrodierenden Strukturkleber, um die Lücke zwischen der Wand und dem eingebetteten Kasten zu füllen. Warten Sie, bis der Kleber getrocknet ist, und fahren Sie dann mit dem nächsten Schritt fort.

3.1.3 - Montage der Kabelabdeckung

1. Verwenden Sie vier M3x6-Kreuzschlitzschrauben, um das Gerät auf der Platte zu befestigen.
2. Hängen Sie das Gerät zur bequemen Verkabelung mit einem Seil an die Unterputzdose.
3. Ziehen Sie die Kabel durch die Kabelabdeckung und verbinden Sie sie mit den entsprechenden Schnittstellen der Hauptplatine.
4. Befestigen Sie die Kabelabdeckung mit vier M2,5x6-Kreuzschlitzschrauben.
5. Wählen Sie einen geeigneten Gummistopfen, um alle Kabel in die Kabelabdeckung zu schieben. Befestigen Sie die Dichtungspressplatte mit zwei Kreuzschlitzschrauben M2,5x6 an der Kabelabdeckung.
6. Setzen Sie das Gerät in die Unterputzdose ein und ziehen Sie es mit dem L-förmigen Spline-Endschlüssel mit zwei Torx-Schrauben M4x15 fest.
7. Überprüfen Sie, ob das Gerät sicher befestigt ist, und entfernen Sie die Schutzfolie.

3.2 - Wandmontage

3.2.1 - Installation der Halterung in der Wand mit eingelassener 86 x 86 mm 1-fach-Anschlussdose

1. Befestigen Sie die Wandhalterung mit zwei M4x30-Kreuzschlitzschrauben an der 86 x 86 mm großen Anschlussdose.
2. Markieren Sie die Position der beiden Löcher der Wandhalterung an der Wand.
3. Wählen Sie den passenden Gummitülle, um alle Kabel in die Kabelabdeckung einzuführen. Befestigen Sie die Dichtungsplatte mit zwei Kreuzschlitzschrauben M2,5x6 an der Kabelabdeckplatte.
4. Befestigen Sie die Wandhalterung mit zwei ST4x20-Kreuzschlitzschrauben und zwei M4x30-Kreuzschlitzschrauben an der Wand und der Anschlussdose.

3.2.2 - Montage der Halterung in der Wand mit eingelassener 2 x 3 Zoll 1-Gang-Anschlussdose

Befestigen Sie die Wandhalterung mit zwei M4x30-Kreuzschlitzschrauben an der 2 x 3 Zoll-Anschlussdose.

3.2.3 - Installation der Halterung in der Wand ohne eingebettete 1-fach-Abzweigdose

1. Markieren Sie die vier Löcher der Wandhalterung an der Wand.
2. Verwenden Sie einen Handbohrer mit einem 6-mm-Bohrer, um an den markierten Stellen 25 Millimeter tiefe Löcher zu bohren.
3. Setzen Sie vier Kunststoffdübel in die Löcher ein.
4. Befestigen Sie die Wandhalterung mit vier ST4x20-Kreuzschlitzschrauben.

3.2.4 - Montage der Kabelabdeckung

1. Für eine bequeme Verkabelung hängen Sie das Gerät mit einem Seil an der Wandhalterung auf.
2. Ziehen Sie die Kabel durch die Kabelabdeckung und schließen Sie sie an die entsprechenden Schnittstellen auf der Hauptplatine an.
3. Befestigen Sie die Kabelabdeckung mit vier M2,5x6-Kreuzschlitzschrauben und befestigen Sie dann vier Wandmontageschrauben auf der Rückseite des Geräts.
4. Wählen Sie einen geeigneten Gummistopfen aus, um alle Kabel in die Kabelabdeckung zu schieben. Befestigen Sie die Dichtungspressplatte mit zwei M2,5x6-Kreuzschlitzschrauben an der Kabelabdeckung.
5. Führen Sie die vier Wandmontageschrauben in die entsprechenden Löcher der Wandmontagehalterung ein und drücken Sie sie dann nach unten, um die Wandmontageschrauben in die Nut zu schieben. Verwenden Sie den Inbusschlüssel, um das Gerät mit zwei M3x6-Innensechskantschrauben festzuziehen.
6. Überprüfen Sie nach erfolgreicher Installation, ob das Gerät sicher befestigt ist, und entfernen Sie die Schutzfolie.

⚠ ACHTUNG!

Wenn ein Gerät mit einer Spule, wie z. B. ein Relais oder ein elektromagnetisches Schloss, angeschlossen wird, muss die Gegensprechanlage beim Abschalten der Induktionslast vor Spannungsspitzen geschützt werden. Wir empfehlen die Verwendung einer 1 A/200 V-Diode (im Zubehör enthalten), die antiparallel zum Gerät geschaltet wird.



Abbildung 2: Verkabelung der MyBell IP 1-Tasten-Sprechstelle

4 KONFIGURATION

4.1 - IP-Ansage



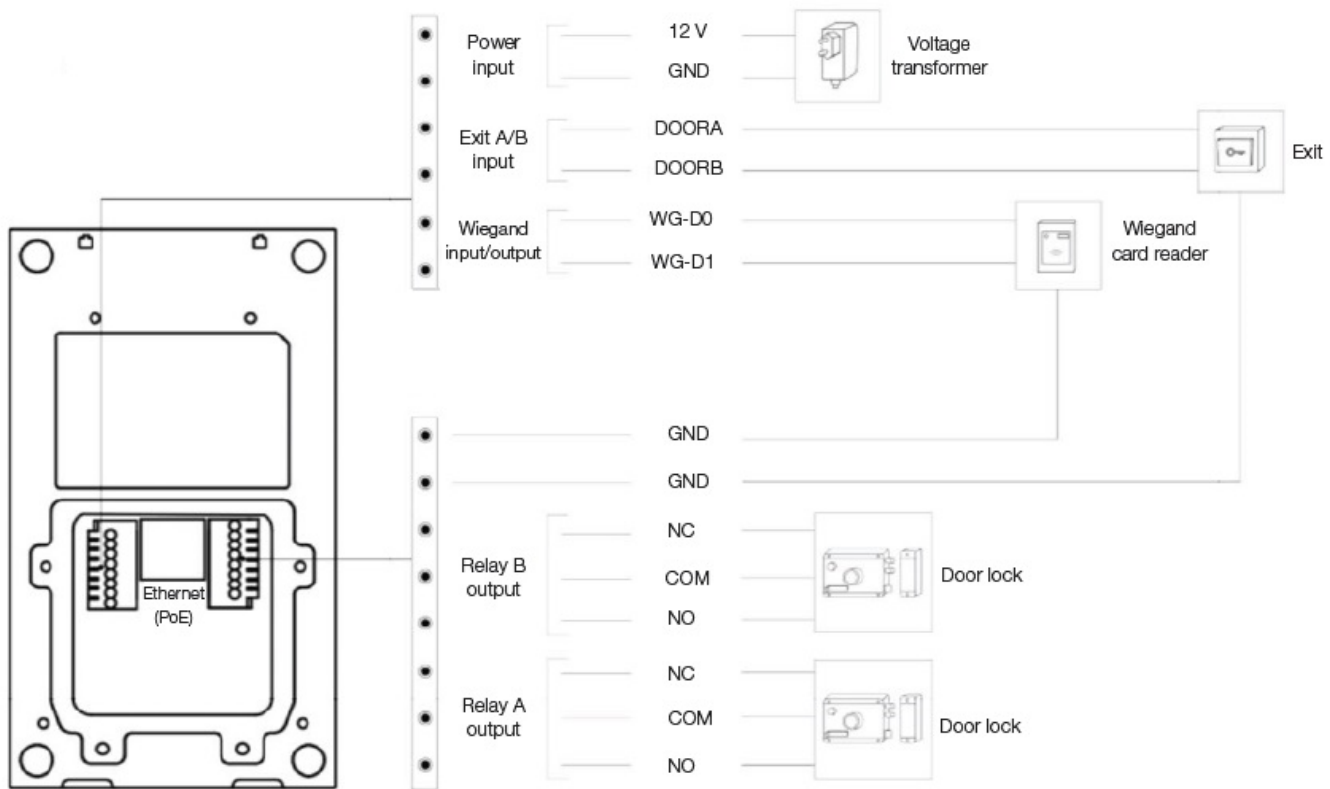
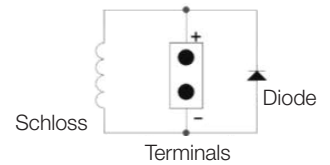









1. Während das Gerät normal hochfährt, halten Sie die **Anruftaste** einige Sekunden lang gedrückt, nachdem die Status-LED-Leuchte blau leuchtet. Das Sprachsystem wechselt in den IP-Ansagemodus.
2. Im Ansagemodus wird die IP-Adresse in regelmäßigen Abständen angesagt.
3. Drücken Sie erneut die **Anruftaste**, um in den Ansagemodus zu wechseln.
4. Im Ansagemodus gibt das Gerät **IP 0.0.0.0** aus, wenn keine IP-Adresse abgerufen wird.

4.2 - Konfiguration

1. Zugriff auf die Web-Benutzeroberfläche: Geben Sie die IP-Adresse in den Webbrowser ein, um das Telefon zu konfigurieren.
2. Kontoregistrierung über die Webschnittstelle:
Konto > Grundlegend
 Geben Sie auf der Seite „**Konto registrieren**“ die Kontoinformationen ein. Weitere Informationen finden Sie im Benutzerhandbuch.
3. Konfiguration der Drucktaste über die Webschnittstelle, wo Sie die Rufnummer konfigurieren können:
Gegensprechanlage > Grundlegend > Drucktaste
4. Code zum Öffnen der Relaiskonfiguration über die Webschnittstelle:
Gegensprechanlage > Relais > Relais-ID/DTMF > Wählen Sie die DTMF-Codenummer im entsprechenden Bereich.

5 OPERATION

- **Anruf tätigen** – Drücken Sie die **Anruftaste**, um das SIP-Telefon im Innenbereich anzurufen.
- **Entsperren** – Während des Gesprächs kann der Angerufene die vorkonfigurierte **Entsperrtaste** drücken, um die Tür zu entriegeln.
- **Anruf entgegennehmen** – Das Gerät unterstützt standardmäßig die Funktion „Automatische Annahme“. Der eingehende Anruf vom Innengerät wird automatisch angenommen.

Farbe	Status	Beschreibung
Blau		Normaler Status
	 0.25 s →  0.25 s	Anruf tätigen
Rot	 0.05 s →  0.05 s	Neustart
	 0.25 s →  0.25 s	Netzwerk nicht verfügbar
Grün		Initialen / Telefonieren
	 0.25 s →  0.25 s	Anruf annehmen
Rot/Blau	 0.05 s →   0.05 s	Aktualisierung der Firmware

Hinweis

Weitere LED-Einstellungen finden Sie auf der Weboberfläche der MyBell 2-Draht-1-Knopf-Station:
Gegensprechanlage -> LED-Einstellung.

6 REGELWERK

6.1 - Gewährleistung

Wir garantieren, dass dieses Produkt bei normalem und ordnungsgemäßem Gebrauch für zwei Jahre ab dem Kaufdatum des Erstkäufers frei von Material- und Verarbeitungsfehlern ist. Wir werden nach eigenem Ermessen alle Teile des Produkts, die sich aufgrund von unsachgemäßer Verarbeitung oder Materialien als fehlerhaft erweisen, reparieren oder ersetzen. DIESE EINGESCHRÄNKTE GARANTIE DECKT KEINE SCHÄDEN AN DIESEM PRODUKT AB, DIE DURCH UNSACHGEMÄSSE INSTALLATION, UNFALL, MISSBRAUCH, FALSCHER VERWENDUNG, NATURKATASTROPHEN, UNZUREICHENDE ODER ÜBERMÄSSIGE ELEKTRISCHE VERSORGUNG, ABNORMALE MECHANISCHE ODER UMWELTBEDINGUNGEN ODER JEGLICHE UNBEFUGTE AUSEINANDERNAHME, REPARATUR ODER MODIFIKATION ENTSTEHEN. Diese beschränkte Garantie gilt nicht, wenn: (i) das Produkt nicht gemäß den beiliegenden Anweisungen verwendet wurde oder (ii) das Produkt nicht für den vorgesehenen Zweck verwendet wurde. Diese beschränkte Garantie gilt auch nicht für Produkte, bei denen die ursprünglichen Identifikationsinformationen geändert, unkenntlich gemacht oder entfernt wurden, die nicht ordnungsgemäß gehandhabt oder verpackt wurden, die als Gebrauchsgüter verkauft wurden oder die entgegen den geltenden Exportbestimmungen des Landes und anderer Länder weiterverkauft wurden.

6.2 - Konformitätserklärung



Hiermit erklärt Nice S.p.A., dass das Gerät den grundlegenden Anforderungen und anderen relevanten Bestimmungen der Richtlinie 2014/53/EU entspricht. Der vollständige Text der EU-Konformitätserklärung ist unter der folgenden Internetadresse verfügbar:
<http://www.niceforyou.com/en/support>

6.3 - Einhaltung der WEEE-Richtlinie



Geräte, die mit diesem Symbol gekennzeichnet sind, dürfen nicht mit dem Hausmüll entsorgt werden. Sie müssen bei einer entsprechenden Sammelstelle für das Recycling von Elektro- und Elektronik-Altgeräten abgegeben werden.

6.4 - Vollständige Bedienungsanleitung



Die vollständige Bedienungsanleitung und die technischen Spezifikationen finden Sie auf unserer Website:
<https://www.niceforyou.com/en/professional-area/download?term=IS0928A00&cerca=SearchDownload&v=7>

1 MESURES DE PROTECTION ET AVERTISSEMENTS IMPORTANTS

⚠ ATTENTION !

- Toute utilisation autre que celle spécifiée ici ou dans des conditions environnementales autres que celles indiquées dans ce manuel doit être considérée comme inappropriée et est strictement interdite !
- Instructions importantes : conservez ce manuel en lieu sûr afin de pouvoir procéder à l'entretien et à la mise au rebut du produit à l'avenir.
- Toutes les opérations d'installation et de raccordement doivent être effectuées exclusivement par du personnel qualifié et compétent, l'appareil étant déconnecté du réseau électrique.
- Ce manuel contient des instructions et des avertissements importants pour la sécurité des personnes. Lire attentivement toutes les parties de ce manuel. En cas de doute, suspendre immédiatement l'installation et contacter l'assistance technique de Nice.
- Les matériaux d'emballage du produit doivent être éliminés conformément aux réglementations locales.
- N'apportez jamais de modifications à une quelconque partie de l'appareil. Des opérations autres que celles spécifiées peuvent entraîner des dysfonctionnements. Le fabricant décline toute responsabilité pour les dommages causés par des modifications improvisées du produit.
- Ne jamais placer l'appareil près d'une source de chaleur ou l'exposer à une flamme nue. Ces actions peuvent endommager le produit et provoquer des dysfonctionnements.
- Ce produit n'est pas destiné à être utilisé par des personnes (y compris des enfants) dont les capacités physiques, sensorielles ou mentales sont réduites ou qui manquent d'expérience et de connaissances, à moins qu'elles ne soient supervisées par une personne responsable de leur sécurité.
- Ce produit n'est pas un jouet. Tenir à l'écart des enfants et des animaux !
- L'appareil est conçu pour fonctionner dans une installation électrique domestique. Une connexion ou une utilisation défectueuse peut entraîner un incendie ou une électrocution.
- Même lorsque l'appareil est éteint, une tension peut être présente à ses bornes. Toute maintenance introduisant des changements dans la configuration des connexions ou de la charge doit toujours être effectuée avec un fusible désactivé.
- Ne pas utiliser dans des endroits humides ou mouillés, près d'une baignoire, d'un évier, d'une douche, d'une piscine ou dans tout autre endroit où il y a de l'eau ou de l'humidité.
- Ne pas utiliser dans des endroits humides ou mouillés, près d'une baignoire, d'un évier, d'une douche, d'une piscine ou dans tout autre endroit où il y a de l'eau ou de l'humidité.
- Placez l'appareil à l'abri de la lumière du soleil et des sources lumineuses afin d'éviter tout dommage potentiel. Si vous installez l'appareil à l'intérieur, éloignez-le d'au moins 2 mètres de la lumière et d'au moins 3 mètres d'une fenêtre ou d'une porte.

2 DESCRIPTION DE L'APPAREIL

L'appareil peut être connecté à des moniteurs intérieurs pour le contrôle d'accès et la communication à distance. Il permet les appels audio et vidéo avec les visiteurs et la fonction de déverrouillage de la porte.

Le communicateur multifonctionnel MyBell IP 1-button station est compatible avec l'application Yubii Home.

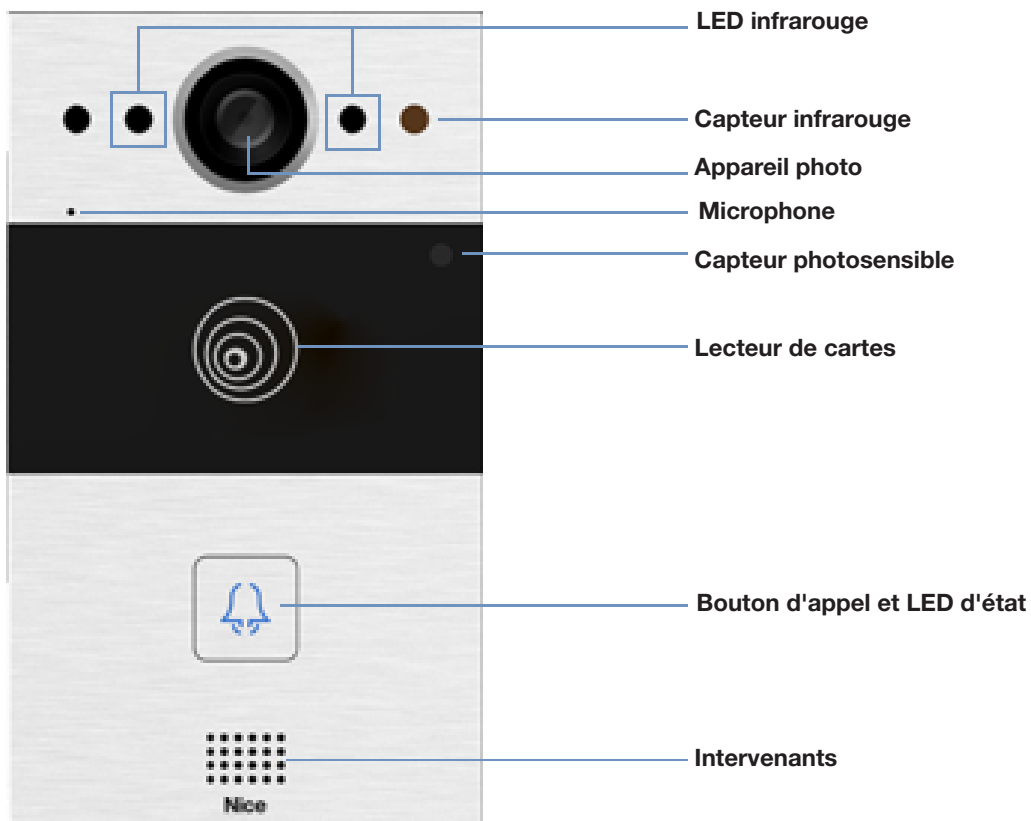

Figure 1: MyBell IP 1-button Station - vue de face

Tableau A1 - MyBell IP 1-button Station - Description de l'appareil

Fonctionnalité	Description
Système d'exploitation	Linux
Alimentation	PoE 48 V (IEEE802.3af) / 12 V DC / 1.5 A
Installation	encastré ou mural
Dimension	145 x 85 x 22 mm
Humidité de fonctionnement	10 ~ 90%
Température de travail	-30°C ~ +60°C
Température de stockage	-40°C ~ +70°C

3 INSTALLATION

3.1 - Montage encastré

3.1.1 - Installation du boîtier encastré

1. En fonction de la position du câble, découpez un trou rectangulaire dans le mur pour le boîtier encastré. Les dimensions sont 180 x 101 x 50 mm (hauteur x largeur x profondeur).

Remarque

Le trou doit être un peu plus grand pour permettre le passage de tous les câbles.

2. Insérez le boîtier encastré dans le trou et assurez-vous que les câbles de l'appareil peuvent être tirés à travers le trou de câble. Marquez ensuite l'emplacement des quatre trous de vis du boîtier encastré sur le mur.
3. Démontez le boîtier encastré et utilisez une perceuse manuelle avec une mèche de 6 mm pour percer quatre trous de 25 millimètres de profondeur aux emplacements marqués.
4. Insérez quatre chevilles en plastique dans les trous.
5. Placez le boîtier encastré dans le trou carré jusqu'à ce que les bords soient alignés avec le mur et que tous les câbles soient tirés à travers le trou pour câbles.
6. Fixez le boîtier encastré à l'aide de quatre vis à tête cruciforme ST4x20. Utilisez ensuite du ciment ou un adhésif structurel non corrosif pour combler l'espace entre le mur et le boîtier encastré.

3.1.2 - Installation sans fixation Vis à tête cruciforme ST4x20

1. En fonction de la position du câble, découpez un trou rectangulaire dans le mur pour le boîtier encastré. Les dimensions sont 180 x 101 x 50 mm (hauteur x largeur x profondeur).

Remarque

Le trou doit être un peu plus grand pour permettre le passage de tous les câbles.

2. Utilisez du ciment ou une colle structurelle non corrosive pour combler l'espace entre le mur et la boîte encastrée. Attendez que la colle sèche, puis passez à l'étape suivante.

3.1.3 - Installation du couvercle de câblage

1. Utilisez quatre vis cruciformes M3x6 pour fixer l'appareil sur le panneau.
2. Pour faciliter le câblage, accrochez l'appareil à la boîte d'encastrement à l'aide d'un câble.
3. Tirez les câbles à travers le couvercle de câblage et les connectez aux interfaces correspondantes de la carte principale.
4. Fixez le couvercle de câblage à l'aide de quatre vis cruciformes M2,5x6.
5. Choisissez un bouchon en caoutchouc approprié pour pousser tous les câbles dans le couvercle de câblage. Fixez la plaque d'étanchéité au couvercle de câblage à l'aide de deux vis à tête cruciforme M2,5x6.
6. Placez l'appareil dans la boîte d'encastrement, puis utilisez la clé cannelée de type L pour serrer l'appareil à l'aide de deux vis à tête torx M4x15.
7. Vérifiez que l'appareil est bien fixé et retirez le film de protection.

3.2 - Fixation murale

3.2.1 - Installation de l'équerre dans le mur avec la boîte de dérivation encastrée 86 x 86 mm 1 gang

1. Fixer l'équerre de fixation murale sur la boîte de dérivation 86 x 86 mm à l'aide de deux vis cruciformes M4x30.
2. Marquez l'emplacement des deux trous du support de fixation murale sur le mur.
3. Retirez les deux vis à tête cruciforme M4x30 et enlevez le support de montage mural. Utilisez une perceuse manuelle avec une mèche de 6 mm pour percer deux trous de 25 millimètres de profondeur aux emplacements marqués.
4. Serrez le support de montage mural sur le mur et la boîte de jonction à l'aide de deux vis à tête cruciforme ST4x20 et de deux vis à tête cruciforme M4x30.

3.2.2 - Installation de l'équerre dans le mur avec boîte de dérivation encastrée 2 x 3 pouces 1 groupe

Fixer le support mural sur la boîte de dérivation 2 x 3 pouces à l'aide de deux vis cruciformes M4x30.

3.2.3 - Installation de l'équerre dans le mur sans boîte de dérivation monogroupe encastrée

1. Marquer sur le mur les quatre trous de l'étrier de fixation murale.
2. Utilisez une perceuse manuelle avec une mèche de 6 mm de diamètre pour faire des trous de 25 millimètres de profondeur aux endroits marqués.
3. Insérez quatre chevilles en plastique dans les trous.
4. Fixer le support de montage mural avec quatre vis à tête cruciforme ST4x20.

3.2.4 - Installation du couvercle de câblage

1. Pour faciliter le câblage, accrochez l'appareil au support mural à l'aide d'un câble.
2. Tirez les câbles à travers le couvercle de câblage et connectez-les aux interfaces correspondantes sur la carte principale.
3. Fixez le couvercle de câblage avec quatre vis à tête cruciforme M2,5x6, puis fixez quatre vis de montage mural à l'arrière de l'appareil.
4. Choisissez un bouchon en caoutchouc approprié pour introduire tous les câbles dans le couvercle de câblage. Fixer la plaque de pression d'étanchéité au couvercle de câblage à l'aide de deux vis à tête cruciforme M2,5x6.
5. Insérez les quatre vis de fixation murale dans les trous correspondants du support de fixation murale, puis appuyez pour faire glisser les vis de fixation murale dans la rainure. Utilisez la clé Allen pour serrer l'appareil avec deux vis à six pans creux M3x6.
6. Une fois l'installation réussie, vérifiez que l'appareil est bien en place et retirez le film protecteur.

⚠ ATTENTION !

Lorsqu'un dispositif contenant une bobine, tel qu'un relais ou une serrure électromagnétique, est connecté, l'interphone doit être protégé contre un pic de tension lors de la coupure de la charge d'induction. Nous recommandons l'utilisation d'une diode de 1 A /200 V (incluse dans les accessoires) connectée en antiparallèle au dispositif.

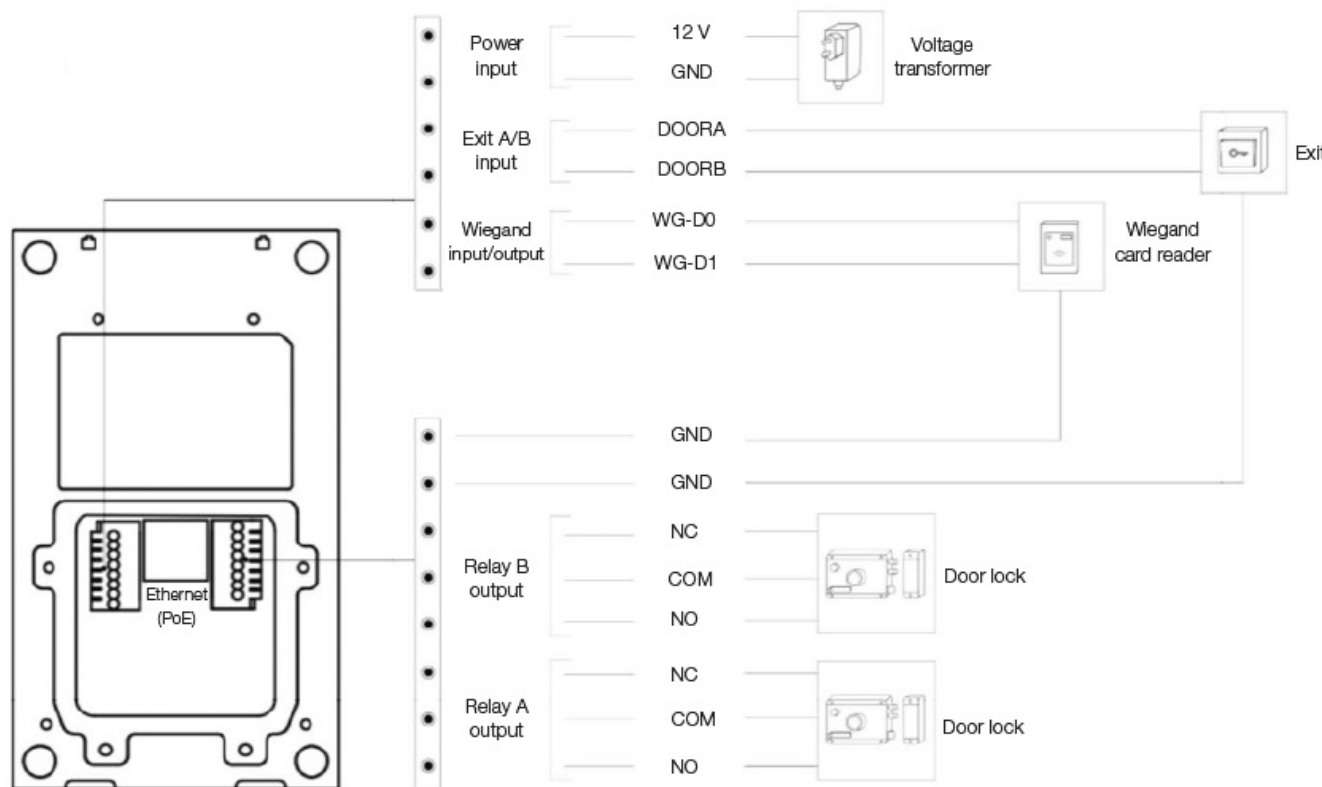
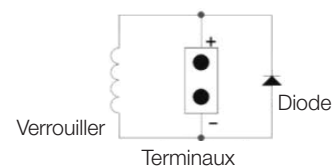

Figure 2 : Câblage de la station MyBell IP à 1 bouton

4 CONFIGURATION

4.1 - Annonce IP

1. Lorsque l'appareil démarre normalement, maintenez le bouton **d'appel** enfoncé pendant plusieurs secondes après que le voyant LED d'état soit devenu bleu, le système vocal entre en mode d'annonce IP.
2. En mode annonce, l'adresse IP est annoncée périodiquement.
3. Appuyez à nouveau sur le bouton **d'appel** pour passer en mode d'annonce.
4. En mode annonce, l'appareil annonce l'adresse **IP 0.0.0.0** si aucune adresse IP n'est obtenue.

4.2 - Configuration

1. Accès à l'interface Web : entrez l'adresse IP dans le navigateur Web pour configurer le téléphone.

2. Enregistrement du compte par l'interface web :

Compte > Basique

Sur la page Enregistrer un compte, entrez les informations relatives au compte. Reportez-vous au manuel de l'utilisateur pour plus d'informations.

3. Configuration des boutons-poussoirs par l'interface web où vous pouvez configurer le numéro d'appel :

Intercom > Basique > Bouton poussoir

4. Code pour ouvrir la configuration du relais par l'interface web :

Intercom > Relais > ID relais/DTMF > Choisissez le numéro de code DTMF dans la zone correspondante.











5 OPÉRATION

• **Passer un appel** - Appuyez sur le bouton **d'appel** pour appeler le téléphone SIP intérieur.

• **Déverrouillage** - Pendant la conversation, l'appelé peut appuyer sur la touche de **déverrouillage** préconfigurée pour déverrouiller la porte.

• **Réception d'un appel** - L'appareil prend en charge la fonction de réponse automatique par défaut. L'appel entrant provenant de l'appareil intérieur est pris automatiquement.

Tableau A2 - MyBell IP 1-button Station - Indicateurs

Couleur	Statut	Description
Bleu		Statut normal
	 0.25 s →  0.25 s	Appeler
Rouge	 0.05 s →  0.05 s	Redémarrage
	 0.25 s →  0.25 s	Réseau indisponible
Vert		Parapher/ Parler en cours d'appel
	 0.25 s →  0.25 s	Recevoir un appel
Rouge/Bleu	 0.05 s →  0.05 s →  0.05 s	Mise à jour du micrologiciel

Remarque

Pour plus de réglages de DEL, allez à l'interface Web de MyBell IP 1-button Station :

Intercom -> LED Setting.

6 RÉGLEMENTS

6.1 - Garantie

Nous garantissons que ce produit est exempt de tout défaut de matériau et de fabrication dans le cadre d'une utilisation normale et adéquate pendant deux ans à compter de la date d'achat de l'acheteur initial. Nous nous engageons, à notre discrétion, à réparer ou à remplacer toute partie du produit qui s'avérerait défectueuse en raison d'un défaut de fabrication ou de matériaux. CETTE GARANTIE LIMITÉE NE COUVRE PAS LES DOMMAGES CAUSÉS À CE PRODUIT PAR UNE INSTALLATION INCORRECTE, UN ACCIDENT, UN ABUS, UNE MAUVAISE UTILISATION, UNE CATASTROPHE NATURELLE, UNE ALIMENTATION ÉLECTRIQUE INSUFFISANTE OU EXCESSIVE, DES CONDITIONS MÉCANIQUES OU ENVIRONNEMENTALES ANORMALES, OU TOUT DÉMONTAGE, RÉPARATION OU MODIFICATION NON AUTORISÉ. Cette garantie limitée ne s'applique pas si (i) le produit n'a pas été utilisé conformément aux instructions qui l'accompagnent, ou (ii) le produit n'a pas été utilisé pour la fonction pour laquelle il a été conçu. Cette garantie limitée ne s'applique pas non plus à tout produit sur lequel les informations d'identification d'origine ont été modifiées, oblitérées ou enlevées, qui n'a pas été manipulé ou emballé correctement, qui a été vendu comme produit d'occasion ou qui a été revendu en violation des réglementations nationales et des autres réglementations applicables en matière d'exportation.

6.2 - Déclaration de conformité



Par la présente, Nice S.p.A. déclare que le dispositif est conforme aux exigences essentielles et aux autres dispositions pertinentes de la directive 2014/53/UE. Le texte intégral de la déclaration de conformité de l'UE est disponible à l'adresse Internet suivante : <http://www.niceforyou.com/en/support>

6.3 - Conformité à la directive DEEE

 L'appareil portant ce symbole ne doit pas être jeté avec les autres déchets ménagers. Il doit être remis au point de collecte approprié pour le recyclage des déchets d'équipements électriques et électroniques.

6.4 -Manuel d'instruction complet



Pour obtenir le manuel d'instructions complet et les spécifications techniques, veuillez consulter notre site web : <https://www.niceforyou.com/en/professional-area/download?term=IS0928A00&cerca=SearchDownload&v=7>

1 PRECAUCIONES Y ADVERTENCIAS IMPORTANTES

⚠ ¡ATENCIÓN!

- Cualquier uso distinto al especificado en este manual o en condiciones ambientales distintas a las indicadas en el mismo se considerará inadecuado y queda terminantemente prohibido.
- Instrucciones importantes: guarde este manual en un lugar seguro para permitir futuros procedimientos de mantenimiento y eliminación del producto.
- Todas las operaciones de instalación y conexión deben ser realizadas exclusivamente por personal debidamente cualificado y con la unidad desconectada de la red eléctrica.
- Este manual contiene instrucciones y advertencias importantes para la seguridad personal. Lea atentamente todas las partes de este manual. En caso de duda, suspenda inmediatamente la instalación y póngase en contacto con la Asistencia Técnica de Nice.
- Los materiales de embalaje del producto deben eliminarse de conformidad con la normativa local.
- No realice nunca modificaciones en ninguna pieza del aparato. Las operaciones distintas de las especificadas pueden provocar fallos de funcionamiento. El fabricante declina toda responsabilidad por daños causados por modificaciones improvisadas en el producto.
- No coloque nunca el aparato cerca de fuentes de calor ni lo exponga a llamas. Estas acciones pueden dañar el producto y provocar averías.
- Este producto no está destinado a ser utilizado por personas (incluidos niños) con capacidades físicas, sensoriales o mentales reducidas o que carezcan de experiencia y conocimientos, a menos que estén supervisadas por una persona responsable de su seguridad.
- Este producto no es un juguete. Manténgalo alejado de niños y animales.
- El aparato está diseñado para funcionar en una instalación eléctrica doméstica. Una conexión o uso defectuosos pueden provocar un incendio o una descarga eléctrica.
- Incluso cuando el aparato está apagado, puede haber tensión en sus bornes. Cualquier mantenimiento que introduzca cambios en la configuración de las conexiones o la carga debe realizarse siempre con un fusible desactivado.
- No utilizar en lugares húmedos o mojados, cerca de una bañera, lavabo, ducha, piscina o en cualquier otro lugar donde haya agua o humedad.
- No utilizar en lugares húmedos o mojados, cerca de una bañera, lavabo, ducha, piscina o en cualquier otro lugar donde haya agua o humedad.
- Coloque el dispositivo lejos de la luz solar y de fuentes de luz para evitar posibles daños. Si instala el dispositivo en interiores, manténgalo a una distancia mínima de 2 metros de la luz, y a una distancia mínima de 3 metros de una ventana y una puerta.

2 DESCRIPCIÓN DEL DISPOSITIVO

El dispositivo puede conectarse con monitores interiores para controlar el acceso y la comunicación a distancia. Permite realizar llamadas de audio y vídeo con los visitantes y la función de desbloqueo de puertas.

El comunicador multifunción MyBell IP de 1 pulsador es compatible con la aplicación Yubii Home.



Figura 1: MyBell IP 1-button Station - vista frontal

Tabla A1 - MyBell IP 1-button Station - Descripción del dispositivo	
Característica	Descripción
Sistema operativo	Linux
Alimentación	PoE 48 V (IEEE802.3af) / 12 V DC / 1.5 A
Instalación	empotrado o mural
Dimensión	145 x 85 x 22 mm
Humedad de trabajo	10 ~ 90%
Temperatura de trabajo	-30°C ~ +60°C
Temperatura de almacenamiento	-40°C ~ +70°C

3 INSTALACIÓN

3.1 - Montaje empotrado

3.1.1 - Instalación de la caja empotrada

1. En función de la posición de los cables, corte un orificio rectangular en la pared para la caja empotrada. Las dimensiones son 180 x 101 x 50 mm (alto x ancho x fondo).

Nota

El agujero debe ser un poco más grande para que quepan todos los cables.

2. Introduzca la caja empotrada en el orificio y asegúrese de que los cables del dispositivo pueden pasar por el orificio para cables. A continuación, marque en la pared la posición de los cuatro orificios para tornillos de la caja empotrada.

3. Retire la caja empotrada y utilice un taladro de mano con una broca de 6 mm para realizar cuatro orificios de 25 milímetros de profundidad en las posiciones marcadas.

4. Inserta cuatro anclajes de pared de plástico en los orificios.

5. Coloque la caja empotrada en el agujero cuadrado hasta que los bordes queden alineados con la pared y todos los cables pasen por el orificio para cables.

6. Fije la caja empotrada con cuatro tornillos de estrella ST4x20. A continuación, utilice cemento o adhesivo estructural no corrosivo para rellenar el hueco entre la pared y la caja empotrada.

3.1.2 - Instalación sin tornillos de estrella ST4x20 de fijación

1. En función de la posición de los cables, corte un orificio rectangular en la pared para la caja empotrada. Las dimensiones son 180 x 101 x 50 mm (alto x ancho x fondo).

Nota

El agujero debe ser un poco más grande para que quepan todos los cables.

2. Utilice cemento o adhesivo estructural no corrosivo para rellenar el hueco entre la pared y la caja empotrada. Espere a que se seque el adhesivo y pasa al siguiente paso.

3.1.3 - Instalación de la tapa del cableado

1. Utilice cuatro tornillos de estrella M3x6 para fijar el dispositivo en el panel.

2. Para facilitar el cableado, cuelgue el dispositivo en la caja de empotrar con una cuerda.

3. Pase los cables a través de la cubierta de cableado y conéctelos a las interfaces correspondientes de la placa base.

4. Fije la tapa de cableado con cuatro tornillos de estrella M2,5x6.

5. Seleccione un tapón de goma adecuado para introducir todos los cables en la cubierta de cableado. Fije la placa de presión de sellado a la tapa de cableado con dos tornillos de estrella M2,5x6.

6. Coloque el dispositivo en la caja de empotrar y, a continuación, utilice la llave acodada tipo L para apretar el dispositivo con dos tornillos de cabeza torx M4x15.

7. Compruebe si el dispositivo está bien fijado en su sitio y retire la película protectora.

3.2 - Montaje en pared

3.2.1 - Instalación del soporte en la pared con la caja de empalmes de 86 x 86 mm de 1 g empotrada

1. Fije el soporte mural en la caja de empalme de 86 x 86 mm con dos tornillos de estrella M4x30.

2. Marque la posición de los dos orificios del soporte mural en la pared.

3. Quite los dos tornillos de estrella M4x30 y retire el soporte mural. Utilice un taladro manual con una broca de 6 mm para hacer dos agujeros de 25 milímetros de profundidad en las posiciones marcadas.

4. Apriete el soporte mural a la pared y a la caja de empalmes con dos tornillos de estrella ST4x20 y dos tornillos de estrella M4x30.

3.2.2 - Instalación del soporte en la pared con la caja de empalmes empotrada de 2 x 3 pulgadas y 1 gancho

Fije el soporte mural en la caja de empalmes de 2 x 3 pulgadas con dos tornillos de estrella M4x30.

3.2.3 - Instalación del soporte en la pared sin caja de empalmes unidireccional empotrada

1. Marque los cuatro orificios del soporte mural en la pared.
2. Utilice un taladro manual con una broca de 6 mm de diámetro para hacer orificios de 25 milímetros de profundidad en las posiciones marcadas.
3. Inserte cuatro anclajes murales de plástico en los orificios.
4. Fije el soporte mural con cuatro tornillos de estrella ST4x20.

3.2.4 - Instalación de la tapa del cableado

1. Para facilitar el cableado, cuelgue el aparato en el soporte mural con una cuerda.
2. Pase los cables a través de la cubierta de cableado y conéctelos a las interfaces correspondientes de la placa base.
3. Fije la cubierta de cableado con cuatro tornillos de estrella M2,5x6 y, a continuación, fije cuatro tornillos de montaje mural en la parte posterior del aparato.
4. Seleccione un tapón de goma adecuado para introducir todos los cables en la cubierta de cableado. Fije la placa de presión de sellado a la cubierta de cableado con dos tornillos de estrella M2,5x6.
5. Inserte los cuatro tornillos de montaje en pared en los orificios correspondientes del soporte de montaje en pared y, a continuación, presione hacia abajo para deslizar los tornillos de montaje en pared en la ranura. Utilice la llave Allen para apretar el dispositivo con dos tornillos de hexágono interior M3x6.
6. Una vez instalado correctamente, compruebe si el dispositivo está bien sujeto en su sitio y retire la película protectora.

⚠ PRECAUCIÓN

Quando se conecta un dispositivo que contiene bobina, como un relé o una cerradura electromagnética, es necesario proteger el intercomunicador contra un pico de tensión durante la desconexión de la carga de inducción. Recomendamos utilizar un diodo de 1 A /200 V (incluido en los accesorios) conectado en antiparalelo al dispositivo.



Figura 2: Cableado de la estación MyBell IP de 1 botón

4 CONFIGURACIÓN

4.1 - Anuncio IP

1. Mientras el dispositivo se inicia normalmente, mantenga pulsado el botón de **llamada** durante varios segundos después de que la luz LED de estado se vuelva azul, el sistema de voz entra en el modo de anuncio IP.
2. En el modo de anuncio, la dirección IP se anuncia periódicamente.
3. Pulse de nuevo el botón de **llamada** para entrar en el modo de anuncio.
4. En el modo de anuncio, el dispositivo anuncia la **IP 0.0.0.0** si no se obtiene ninguna dirección IP.

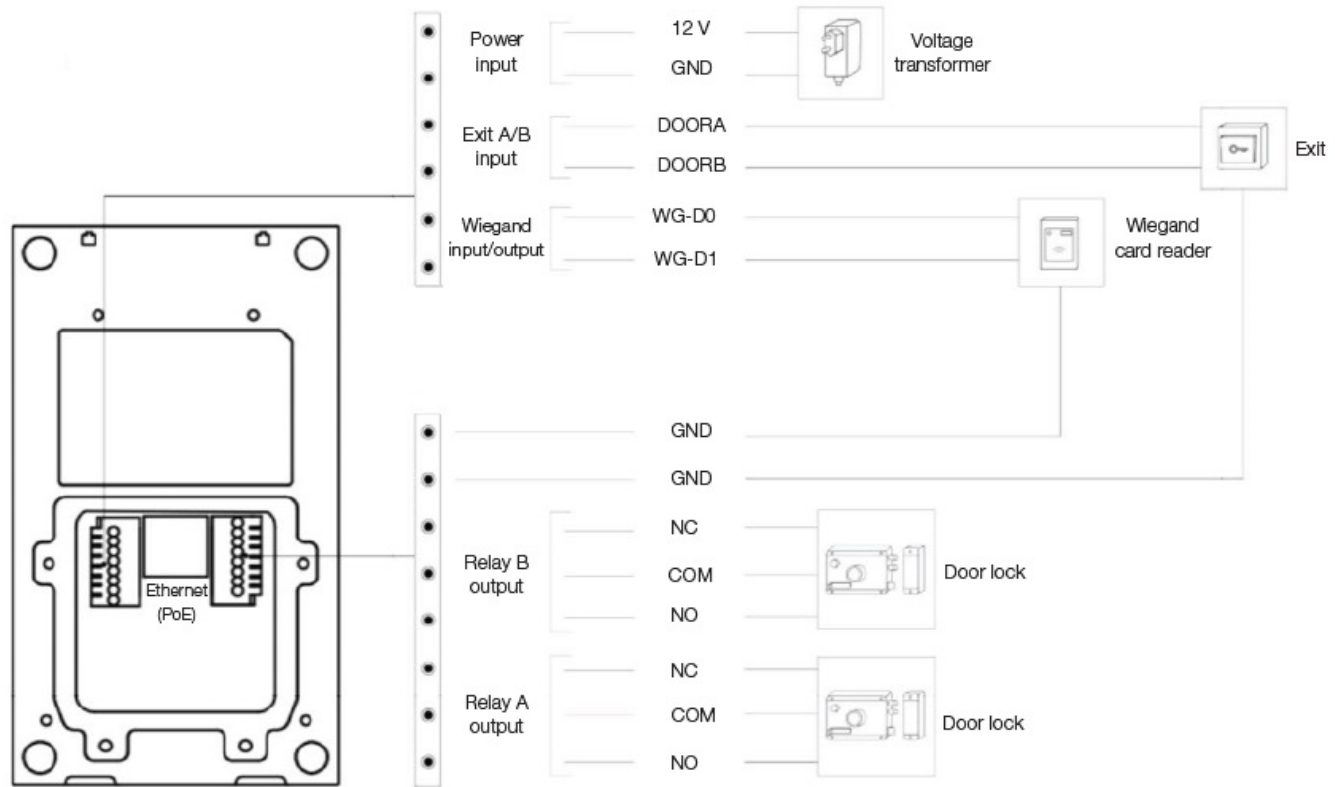
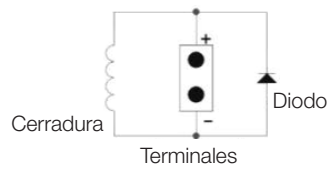
4.2 - Configuración

1. Acceso a la interfaz web: introduzca la dirección IP en el navegador web para configurar el teléfono.

2. Registro de la cuenta mediante la interfaz web:

Cuenta > Básico

En la página **Registrar cuenta** introduzca la información de la cuenta. Consulte el manual de usuario para obtener más información.

3. Configuración de pulsadores mediante la interfaz web donde puede configurar el número de llamada:

Interfono > Básico > Pulsador







4. Código para abrir la configuración del relé mediante la interfaz web:

Interfono > Relé > ID de relé/DTMF > Elija el número de código DTMF en el área correspondiente.

5 OPERACIÓN

- **Hacer una llamada** - Pulse el botón **Llamar** para llamar al teléfono SIP interior.
- **Desbloquear** - Durante la conversación, el interlocutor puede pulsar la tecla preconfigurada **Desbloquear** para desbloquear la puerta.
- **Recibir una llamada** - El dispositivo soporta la función de Respuesta Automática por defecto. La llamada entrante del dispositivo interior se contesta automáticamente.

Table A2 - MyBell IP 1-button Station - Indicators

Color	Estado	Descripción
Azul		Estado normal
		Llamando
Rojo		Reiniciando
		Red no disponible
Verde		Poniendo iniciales / Hablando en una llamada
		Recibiendo una llamada
Rojo/Azul		Actualización del firmware

Nota

Para más ajustes de LED, vaya a la interfaz web de la estación de 1 botón MyBell 2-Wire:

Interfono -> Configuración de LED.

6 REGLAMENTO

6.1 - Garantía

Garantizamos que este producto está libre de defectos de material y mano de obra en condiciones de uso normal y adecuado durante dos años a partir de la fecha de compra del comprador original. A su elección, repararemos o sustituiremos cualquier pieza del producto que resulte defectuosa debido a mano de obra o materiales inadecuados. ESTA GARANTÍA LIMITADA NO CUBRE NINGÚN DAÑO A ESTE PRODUCTO QUE RESULTE DE UNA INSTALACIÓN INCORRECTA, ACCIDENTE, ABUSO, MAL USO, DESASTRE NATURAL, SUMINISTRO ELÉCTRICO INSUFICIENTE O EXCESIVO, CONDICIONES ANORMALES MECÁNICAS O AMBIENTALES, O CUALQUIER DESMONTAJE, REPARACIÓN O MODIFICACIÓN NO AUTORIZADA. Esta garantía limitada no se aplicará si (i) el producto no se ha utilizado de acuerdo con las instrucciones que lo acompañan, o (ii) el producto no se ha utilizado para la función prevista. Esta garantía limitada tampoco se aplica a ningún producto en el que se haya alterado, borrado o eliminado la información de identificación original, que no se haya manipulado o embalado correctamente, que se haya vendido como de segunda mano o que se haya revendido contraviniendo la normativa del país y otras normativas de exportación aplicables.

6.2 - Declaración de conformidad



Por la presente, Nice S.p.A. declara que el dispositivo cumple los requisitos esenciales y otras disposiciones pertinentes de la Directiva 2014/53/UE. El texto completo de la declaración de conformidad de la UE está disponible en la siguiente dirección de Internet: <http://www.niceforyou.com/en/support>

6.3 - Cumplimiento de la Directiva RAEE



El aparato etiquetado con este símbolo no debe desecharse con otros residuos domésticos. Deberá entregarse en el punto de recogida correspondiente para el reciclado de residuos de aparatos eléctricos y electrónicos.

6.4 - Manual de instrucciones completo



Para consultar el manual de instrucciones completo y las especificaciones técnicas, visite nuestro sitio web:
<https://www.niceforyou.com/en/professional-area/download?term=IS0928A00&cerca=SearchDownload&v=7>

1 SALVAGUARDAS E AVISOS IMPORTANTES

⚠ CUIDADO!

- Qualquer utilização diferente da aqui especificada ou em condições ambientais diferentes das indicadas neste manual deve ser considerada imprópria e é estritamente proibida!
- **Instruções importantes: guarde este manual num local seguro para permitir futuros procedimentos de manutenção e eliminação do produto.**
- **Todas as operações de instalação e ligação devem ser efectuadas exclusivamente por pessoal devidamente qualificado e especializado, com o aparelho desligado da rede eléctrica.**
- **Este manual contém instruções e avisos importantes para a segurança pessoal. Ler atentamente todas as partes deste manual. Em caso de dúvida, suspender imediatamente a instalação e contactar a Assistência Técnica da Nice.**
- Os materiais de embalagem do produto devem ser eliminados em total conformidade com os regulamentos locais.
- Nunca efetuar modificações em qualquer parte do aparelho. Operações diferentes das especificadas podem provocar avarias. O fabricante declina qualquer responsabilidade por danos causados por modificações improvisadas no produto.
- Nunca coloque o aparelho perto de fontes de calor nem o exponha a chamas. Estas acções podem danificar o produto e provocar avarias.
- Este produto não se destina a ser utilizado por pessoas (incluindo crianças) com capacidades físicas, sensoriais ou mentais reduzidas ou que não tenham experiência e conhecimentos, exceto se forem supervisionadas por uma pessoa responsável pela sua segurança.
- Este produto não é um brinquedo. Manter afastado das crianças e dos animais!
- O aparelho foi concebido para funcionar numa instalação doméstica eléctrica. Uma ligação ou utilização incorrecta pode provocar um incêndio ou um choque eléctrico.
- Mesmo quando o aparelho está desligado, pode existir tensão nos seus terminais. Qualquer manutenção que introduza alterações na configuração das ligações ou da carga deve ser sempre efectuada com um fusível desativado.
- Não utilizar em locais húmidos ou molhados, perto de uma banheira, lavatório, chuveiro, piscina ou em qualquer outro local onde exista água ou humidade.
- Não utilizar em locais húmidos ou molhados, perto de uma banheira, lavatório, chuveiro, piscina ou em qualquer outro local onde exista água ou humidade.
- Coloque o dispositivo longe da luz solar e de fontes de luz para evitar potenciais danos. Se instalar o dispositivo num local fechado, mantenha-o a pelo menos 2 metros de distância da luz e a pelo menos 3 metros de distância de uma janela ou porta.

2 DESCRIÇÃO DO DISPOSITIVO

O dispositivo pode ser ligado a monitores interiores para controlo de acesso remoto e comunicação. Permite chamadas de áudio e vídeo com visitantes e a função de desbloqueio da porta.

O comunicador multifuncional MyBell IP de 1 botão é compatível com a aplicação Yubii Home.



Figura1: MyBell IP 1-button Station - vista frontal

Tabela A1 - MyBell IP 1-button Station - Descrição do dispositivo

Caraterística	Descrição
Sistema operativo	Linux
Alimentação eléctrica	PoE 48 V (IEEE802.3af) / 12 V DC / 1.5 A
Instalação	encastrável ou de parede
Dimensão	145 x 85 x 22 mm
Humidade de funcionamento	10 ~ 90%
Temperatura de funcionamento	-30°C ~ +60°C
Temperatura de armazenamento	-40°C ~ +70°C

3 INSTALAÇÃO

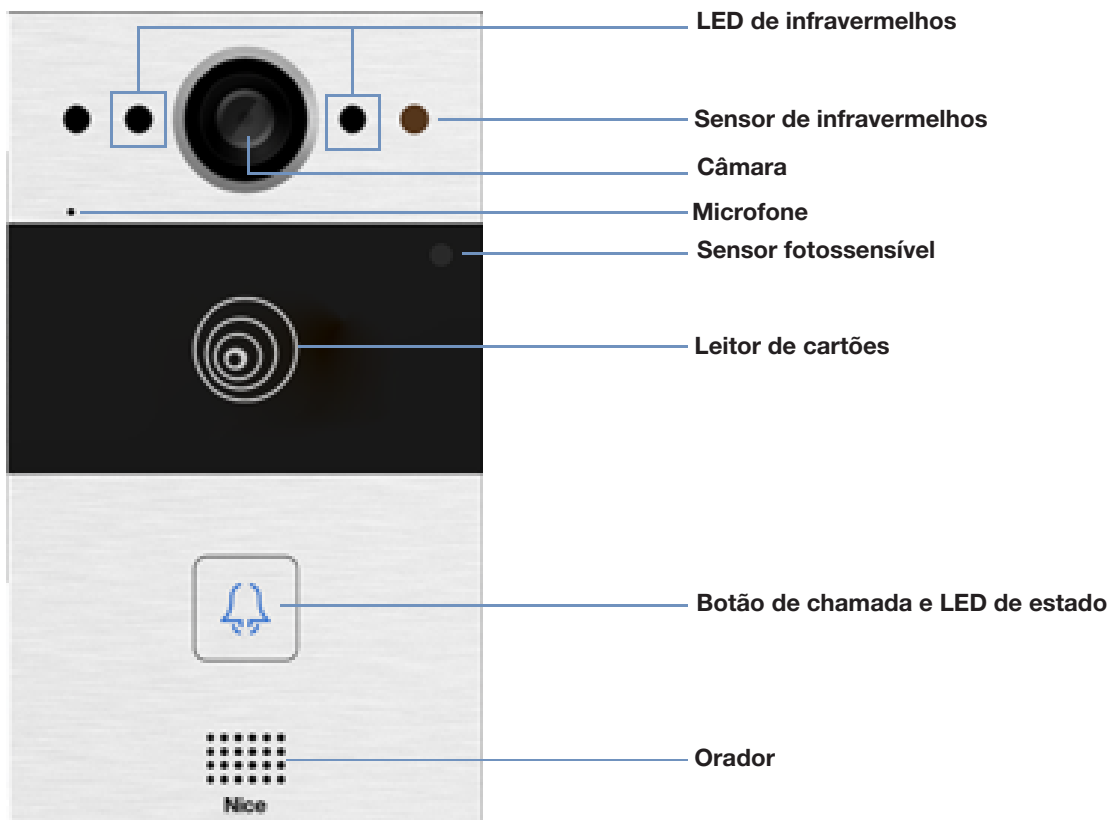
3.1 - Montagem à face

3.1.1 - Instalação da caixa de embutir

1. Com base na posição dos cabos, faça um orifício retangular na parede para a caixa de derivação. As dimensões são 180 x 101 x 50 mm (altura x largura x profundidade).

Nota

O orifício deve ser um pouco maior para que caibam todos os cabos.

- Introduza a caixa de cartão no orifício e certifique-se de que os cabos do dispositivo podem ser puxados através do orifício para cabos. De seguida, marque na parede a localização dos quatro orifícios para os parafusos da caixa de cartão.
- Retire a caixa de cartão e utilize um berbequim manual com uma broca de 6 mm para fazer quatro furos de 25 milímetros de profundidade nas posições marcadas.
- Insira quatro buchas de plástico nos orifícios.
- Coloque a caixa de cartão no orifício quadrado até que as extremidades fiquem alinhadas com a parede e todos os cabos sejam puxados através do orifício para cabos.
- Fixe a caixa de embutir com quatro parafusos de cabeça cruzada ST4x20. De seguida, utilize cimento ou adesivo estrutural não corrosivo para preencher o espaço entre a parede e a caixa de derivação.

3.1.2 - Instalação sem fixação de parafusos de cabeça cruzada ST4x20

1. Com base na posição dos cabos, faça um orifício retangular na parede para a caixa de derivação. As dimensões são 180 x 101 x 50 mm (altura x largura x profundidade).

Nota

O orifício deve ser um pouco maior para que caibam todos os cabos.

- Use cimento ou adesivo estrutural não corrosivo para preencher o espaço entre a parede e a caixa de embutir. Aguarde que o adesivo seque e passe ao passo seguinte.

3.1.3 - Instalação da tampa da cablagem

- Utilizar quatro parafusos de cabeça cruzada M3x6 para fixar o aparelho no painel.
- Para uma cablagem conveniente, pendurar o dispositivo na caixa de montagem embutida com uma corda.
- Puxe os cabos através da cobertura da cablagem e ligue-os às interfaces correspondentes da placa principal.
- Fixe a tampa dos cabos com quatro parafusos de cabeça cruzada M2.5x6.
- Selecionar uma ficha de borracha adequada para empurrar todos os cabos para dentro da tampa dos fios. Fixar a placa de pressão vedante à tampa dos fios com dois parafusos de cabeça cruzada M2.5x6.
- Colocar o aparelho na caixa de montagem embutida e, em seguida, utilizar a chave de extremidade estriada tipo L para apertar o aparelho com dois parafusos de cabeça torx M4x15.
- Verificar se o aparelho está bem fixo e retirar a película de proteção.

3.2 - Montagem na parede

3.2.1 - Instalação do suporte na parede com a caixa de derivação de 1 canal 86 x 86 mm embutida

- Fixe o suporte de parede na caixa de derivação de 86 x 86 mm com dois parafusos de cabeça cruzada M4x30.
- Marque na parede a localização dos dois orifícios do suporte de montagem na parede.
- Retire os dois parafusos de cabeça cruzada M4x30 e remova o suporte de montagem na parede. Utilize um berbequim manual com uma broca de 6 mm para fazer dois furos de 25 milímetros de profundidade nas posições marcadas.
- Aperte o suporte de montagem na parede e a caixa de derivação utilizando dois parafusos de cabeça cruzada ST4x20 e dois parafusos de cabeça cruzada M4x30.

3.2.2 - Instalação do suporte na parede com a caixa de derivação de 1 canal de 2 x 3 polegadas embutida

Fixe o suporte de montagem na parede na caixa de derivação de 2 x 3 polegadas com dois parafusos de cabeça cruzada M4x30.

3.2.3 - Bracket installation in the wall without embedded one-gang junction box

1. Mark the four holes of the wall-mounting bracket on the wall.
2. Use a hand drill with 6 mm diameter bit to make 25-millimeter deep holes in the marked positions.
3. Insert four plastic wall anchors in the holes.
4. Fix the wall-mounting bracket with four ST4x20 crosshead screws.

3.2.4 - Instalação da tampa da cablagem

1. Para uma cablagem conveniente, pendurar o aparelho no suporte de parede com uma corda.
2. Puxar os cabos através da tampa da cablagem e ligá-los às interfaces correspondentes na placa principal.
3. Fixe a tampa dos fios com quatro parafusos de cabeça cruzada M2.5x6 e, em seguida, fixe quatro parafusos de montagem na parede na parte de trás do dispositivo.
4. Selecionar uma ficha de borracha adequada para introduzir todos os cabos na tampa dos fios. Fixar a placa de pressão de vedação à tampa dos fios com dois parafusos de cabeça cruzada M2.5x6.
5. Insira os quatro parafusos de montagem na parede nos orifícios correspondentes do suporte de montagem na parede e, em seguida, prima para baixo para fazer deslizar os parafusos de montagem na parede para dentro da ranhura. Utilizar a chave allen para apertar o aparelho com dois parafusos de sextavado interior M3x6.
6. Após a instalação bem sucedida, verifique se o dispositivo está fixo no lugar e retire a película protetora.

⚠ CUIDADO!

Quando se liga um dispositivo com bobina, como um relé ou uma fechadura electromagnética, é necessário proteger o intercomunicador contra um pico de tensão durante a desativação da carga de indução. Recomendamos a utilização de um díodo de 1 A /200 V (incluído nos acessórios) ligado em antiparalelo ao dispositivo.



Figura 2: Cablagem do ramal de 1 botão MyBell IP

4 CONFIGURAÇÃO

4.1 - Anúncio IP

1. Enquanto o aparelho arranca normalmente, mantenha premido o botão **Chamar** durante alguns segundos depois de o LED de estado ficar azul, o sistema de voz entra no modo de anúncio IP.
2. No modo de anúncio, o endereço IP é anunciado periodicamente.
3. Prima novamente o botão **Chamar** para entrar no modo de anúncio.
4. No modo de anúncio, o dispositivo anuncia o **IP 0.0.0.0** se não for obtido nenhum endereço IP.

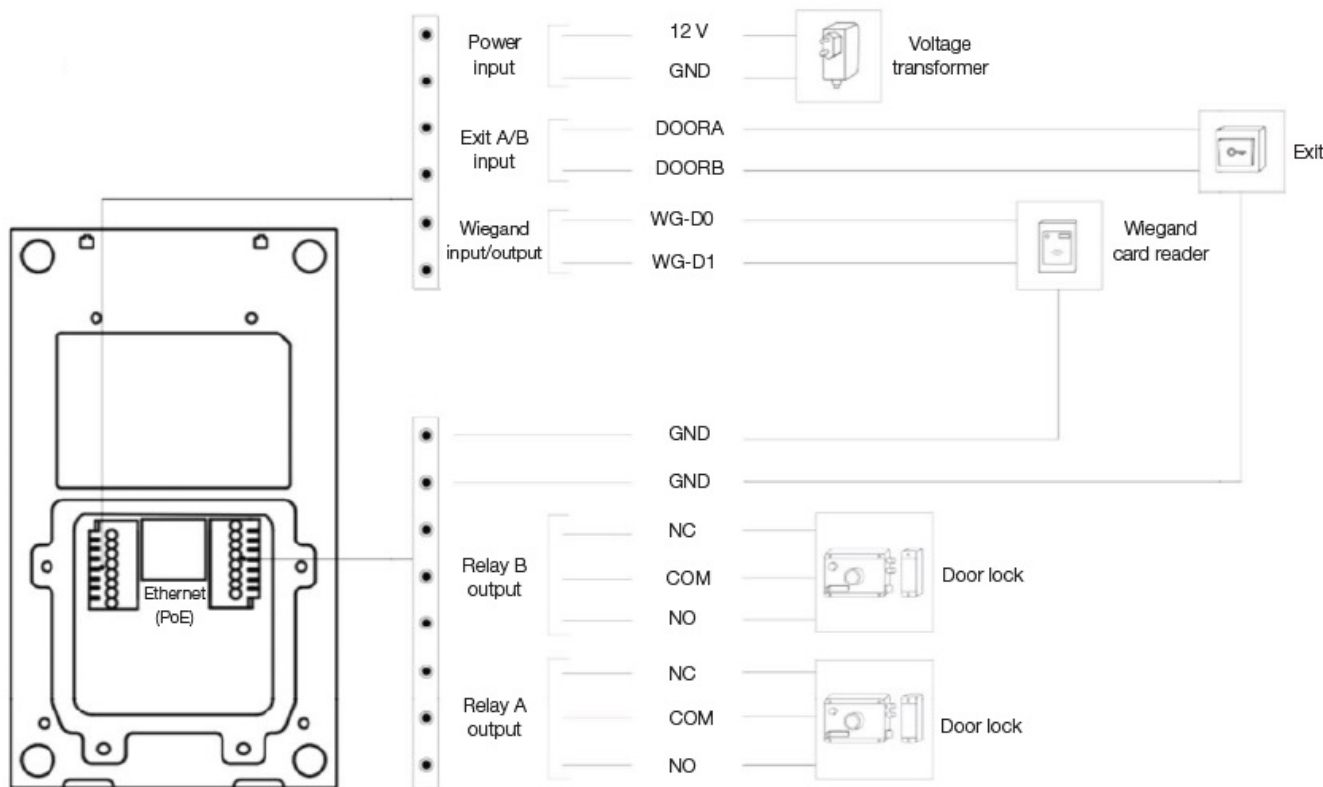
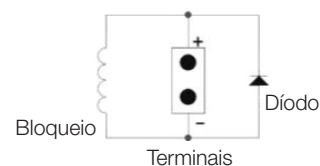
4.2 - Configuração

1. Aceder à interface Web: introduzir o endereço IP no navegador Web para configurar o telefone.

2. Registo de conta através da interface Web:

Conta > Básico

Na página **Registar conta**, introduza as informações da conta. Consulte o manual do utilizador para obter mais informações.

3. Configuração do botão de pressão através da interface Web, onde pode configurar o número de chamada:







Intercom > Básico > Botão de pressão

4. Código para abrir a configuração do relé através da interface Web:

Intercom > Relé > ID do relé/DTMF > Selecionar o número do código DTMF na área correspondente.

5 FUNCIONAMENTO

- **Fazer uma chamada** - Prima o botão **Chamar** para ligar para o telefone SIP interior.
- **Desbloqueio** - Durante a conversa, a pessoa chamada pode premir a tecla de **desbloqueio** pré-configurada para desbloquear a porta.
- **Receber uma chamada** - O dispositivo suporta a função Resposta automática por predefinição. A chamada recebida do dispositivo interior é atendida automaticamente.

Tabel A2 - MyBell IP 1-knopsintercom - Indicatoren		
Cor	Estado	Descrição
Azul		Estado normal
		Chamada
Vermelho		Reiniciar
		Rede indisponível
Groen		Iniciar / Falar durante uma chamada
		Receber uma chamada
Vermelho/azul		Atualização do firmware

Nota

Para obter mais definições de LED, aceda à interface Web do MyBell IP 1-button Station:

Intercomunicador -> LED Setting.

6 REGULAMENTOS

6.1 - Garantia

Garantimos que este produto está isento de defeitos de material e de fabrico em condições de utilização normais e adequadas durante dois anos a partir da data de compra do comprador original. A empresa, a seu critério, reparará ou substituirá qualquer parte dos produtos que se revelem defeituosos devido a mão de obra ou materiais inadequados. ESTA GARANTIA LIMITADA NÃO COBRE QUAISQUER DANOS A ESTE PRODUTO QUE RESULTEM DE INSTALAÇÃO INCORRECTA, ACIDENTE, ABUSO, MÁ UTILIZAÇÃO, DESASTRE NATURAL, ALIMENTAÇÃO ELÉCTRICA INSUFICIENTE OU EXCESSIVA, CONDIÇÕES MECÂNICAS OU AMBIENTAIS ANÓRMAS OU QUALQUER DESMONTAGEM, REPARAÇÃO OU MODIFICAÇÃO NÃO AUTORIZADA. Esta garantia limitada não se aplica se: (i) o produto não tiver sido utilizado de acordo com as instruções que o acompanham, ou (ii) o produto não tiver sido utilizado para a função a que se destina. Esta garantia limitada também não se aplica a qualquer produto em que a informação de identificação original tenha sido alterada, obliterada ou removida, que não tenha sido manuseado ou embalado corretamente, que tenha sido vendido em segunda mão ou que tenha sido revendido de forma contrária aos regulamentos de exportação do país e outros aplicáveis.

6.2 - Declaração de conformidade



Pelo presente, a Nice S.p.A. declara que o dispositivo está em conformidade com os requisitos essenciais e outras disposições relevantes da Diretiva 2014/53/UE. O texto completo da declaração de conformidade da UE está disponível no seguinte endereço de Internet: <http://www.niceforyou.com/en/support>

6.3 - Conformidade com a Diretiva REEE

 O aparelho marcado com este símbolo não deve ser eliminado juntamente com outros resíduos domésticos. Deve ser entregue no ponto de recolha aplicável para a reciclagem de resíduos de equipamentos eléctricos e electrónicos.

6.4 - Manual de instruções completo



Para obter o manual de instruções completo e as especificações técnicas, visite o nosso sítio Web:
<https://www.niceforyou.com/en/professional-area/download?term=IS0928A00&cerca=SearchDownload&v=7>

1 BELANGRIJKE VOORZORGSMATREGELEN EN WAARSCHUWINGEN

⚠ LET OP!

- Elk ander gebruik dan hierin beschreven of in andere omgevingsomstandigheden dan in deze handleiding worden vermeld, moet als onjuist worden beschouwd en is ten strengste verboden!
- **Belangrijke instructies:** bewaar deze handleiding op een veilige plaats om toekomstige onderhouds- en verwijderingsprocedures van het product mogelijk te maken.
- Alle installatie- en aansluitwerkzaamheden mogen uitsluitend worden uitgevoerd door gekwalificeerd en vakkundig personeel, terwijl het apparaat is losgekoppeld van de netvoeding.
- Deze handleiding bevat belangrijke instructies en waarschuwingen voor persoonlijke veiligheid. Lees zorgvuldig alle delen van deze handleiding. Bij twijfel moet u de installatie onmiddellijk onderbreken en contact opnemen met Nice Technical Assistance.
- Het verpakkingsmateriaal van het product moet worden afgevoerd in overeenstemming met de plaatselijke voorschriften.
- Breng nooit wijzigingen aan in onderdelen van het apparaat. Andere dan de gespecificeerde handelingen kunnen storingen veroorzaken. De fabrikant wijst alle aansprakelijkheid af voor schade veroorzaakt door geïmproviseerde wijzigingen aan het product.
- Plaats het apparaat nooit in de buurt van warmtebronnen en stel het nooit bloot aan open vuur. Deze handelingen kunnen het product beschadigen en storingen veroorzaken.
- Dit product is niet bedoeld voor gebruik door mensen (inclusief kinderen) met verminderde fysieke, zintuiglijke of mentale capaciteiten of die ervaring en kennis missen, tenzij ze onder toezicht staan van een persoon die verantwoordelijk is voor hun veiligheid.
- Dit product is geen speelgoed. Uit de buurt van kinderen en dieren houden!
- Het apparaat is ontworpen voor gebruik in een elektrische huisinstallatie. Een onjuiste aansluiting of onjuist gebruik kan leiden tot brand of elektrische schokken.
- Zelfs als het apparaat is uitgeschakeld, kan er spanning aanwezig zijn op de aansluitingen. Onderhoud waarbij de configuratie van de aansluitingen of de belasting wordt gewijzigd, moet altijd worden uitgevoerd met een uitgeschakelde zekering.
- Niet gebruiken op vochtige of natte plaatsen, in de buurt van een badkuip, wastafel, douche, zwembad of op andere plaatsen waar water of vocht aanwezig is.
- Niet gebruiken op vochtige of natte plaatsen, in de buurt van een badkuip, wastafel, douche, zwembad of op andere plaatsen waar water of vocht aanwezig is.
- Plaats het apparaat uit de buurt van zonlicht en lichtbronnen om mogelijke schade te voorkomen. Als u het apparaat binnenshuis installeert, houd het dan ten minste 2 meter uit de buurt van licht en ten minste 3 meter van een raam en deur.

2 APPARAATBESCHRIJVING

Het apparaat kan worden aangesloten op binnenmonitoren voor toegangscontrole en communicatie op afstand. Het maakt audio- en video-gesprekken met bezoekers en de functie deur ontgrendelen mogelijk.

De MyBell IP multifunctionele zender met 1 knop is compatibel met de Yubii Home app.



Afbeelding 1: MyBell IP 1-button Station - vooraanzicht

Tabel A1 - MyBell IP 1-button Station - Beschrijving van het apparaat	
Functie	Beschrijving
Bedieningssysteem	Linux
Stroomvoorziening	PoE 48 V (IEEE802.3af) / 12 V DC / 1.5 A
Installatie	inbouw of wandmontage
Afmeting	145 x 85 x 22 mm
Luchtvochtigheid	10 ~ 90%
Bedrijfstemperatuur	-30°C ~ +60°C
Opslagtemperatuur	-40°C ~ +70°C

3 INSTALLATIE

3.1 - Verzonken montage

3.1.1 - Installatie van de inbouwdoos

1. Zaag op basis van de kabelpositie een rechthoekig gat in de muur voor de inbouwdoos. De afmetingen zijn 180 x 101 x 50 mm (hoogte x breedte x diepte).

Opmerking

Het gat moet iets groter zijn zodat alle kabels erin passen.

2. Plaats de inbouwdoos in het gat en controleer of de kabels van het apparaat door het kabelgat kunnen worden getrokken. Markeer vervolgens de plaats van de vier schroefgaten van de inbouwdoos op de muur.

3. Haal de inbouwdoos naar beneden en gebruik een handboor met een boor van 6 mm om vier gaten van 25 mm diep te maken op de gemarkeerde plaatsen.

4. Steek vier plastic muurankers in de gaten

5. Plaats de inbouwdoos in het vierkante gat totdat de randen op één lijn liggen met de muur en alle kabels door het kabelgat zijn getrokken.

6. Bevestig de inbouwdoos met vier kruiskopschroeven ST4x20. Gebruik vervolgens cement of niet-corrosieve constructielijm om de ruimte tussen de muur en de inbouwdoos op te vullen.

3.1.2 - Installatie zonder bevestiging ST4x20 kruiskopschroeven

1. Zaag op basis van de kabelpositie een rechthoekig gat in de muur voor de inbouwdoos. De afmetingen zijn 180 x 101 x 50 mm (hoogte x breedte x diepte).

Opmerking

Het gat moet iets groter zijn zodat alle kabels erin passen.

2. Gebruik cement of niet-corrosieve constructielijm om de ruimte tussen de muur en de inbouwdoos op te vullen. Wacht tot de lijm droog is en ga dan verder met de volgende stap.

3.1.3 - Installatie bedradingsdeksel

1. Gebruik vier kruiskopschroeven M3x6 om het apparaat op het paneel te bevestigen.

2. Voor een gemakkelijke bedrading hang je het toestel met een touw aan de inbouwdoos.

3. Trek de kabels door het bedradingsdeksel en sluit ze aan op de overeenkomstige interfaces van de hoofdkaart.

4. Bevestig het bedradingsdeksel met vier kruiskopschroeven M2,5x6.

5. Kies een geschikte rubberen plug om alle kabels in het bedradingsdeksel te duwen. Bevestig de afdichtende drukplaat op het bedradingsdeksel met twee kruiskopschroeven M2,5x6.

6. Plaats het apparaat in de inbouwdoos en gebruik vervolgens de L-type steeksleutel om het apparaat vast te draaien met twee M4x15 torxkopschroeven.

7. Controleer of het apparaat goed vastzit en verwijder de beschermfolie.

3.2 - Wandmontage

3.2.1 - Montage van de beugel in de muur met een inbouwdoos 86 x 86 mm enkelvoudig

1. Bevestig de muurbeugel op de 86 x 86 mm verdeeldoos met twee kruiskopschroeven M4x30.

2. Markeer de plaats van de twee gaten van de wandsteun op de muur.

3. Verwijder de twee kruiskopschroeven M4x30 en verwijder de muurbeugel. Gebruik een handboor met een boor van 6 mm om twee gaten van 25 mm diep te maken op de gemarkeerde plaatsen.

4. Zet de muurbeugel vast op de muur en de aansluitdoos met twee kruiskopschroeven ST4x20 en twee kruiskopschroeven M4x30.

3.2.2 - Montage van de beugel in de muur met een inbouwdoos van 2 x 3 inch enkelvoudig

Bevestig de muurbeugel op de 2 x 3 inch aansluitdoos met twee M4x30 kruiskopschroeven.

3.2.3 - Installatie van de beugel in de muur zonder ingebouwde eenvoudige aansluitdoos

1. Markeer de vier gaten van de muurbeugel op de muur.
2. Gebruik een handboor met een boor met een diameter van 6 mm om gaten van 25 mm diep te maken op de gemarkeerde plaatsen.
3. Plaats vier plastic muurankers in de gaten.
4. Bevestig de muurbeugel met vier kruiskopschroeven ST4x20.

3.2.4 - Installatie van de bedradingskap

1. Voor een gemakkelijke bedrading hangt u het apparaat met een touw aan de wandsteun.
2. Trek de kabels door het bedradingsdeksel en sluit ze aan op de overeenkomstige interfaces op de hoofdkaart.
3. Bevestig het bedradingsdeksel met vier kruiskopschroeven M2,5x6 en vervolgens vier muurbevestigingsschroeven aan de achterkant van het apparaat.
4. Kies een geschikte rubberen plug om alle kabels in het bedradingsdeksel te duwen. Bevestig de afdichtende drukplaat op het bedradingsdeksel met twee kruiskopschroeven M2,5x6.
5. Steek de vier muurbevestigingsschroeven in de overeenkomstige gaten van de muurbevestigingssteun en druk ze vervolgens naar beneden om de muurbevestigingsschroeven in de groef te schuiven. Gebruik de inbus sleutel om het apparaat vast te draaien met twee M3x6 inbuschroeven.
6. Controleer na de installatie of het apparaat goed op zijn plaats zit en verwijder de beschermfolie.

⚠ LET OP!

Wanneer een apparaat met een spoel, zoals een relais of een elektromagnetisch slot, is aangesloten, moet de intercom worden beschermd tegen een spanningspiek tijdens het uitschakelen van de inductiebelasting. We raden het gebruik aan van een 1 A /200 V diode (meegeleverd met accessoires) die antiparallel is aangesloten op het apparaat.

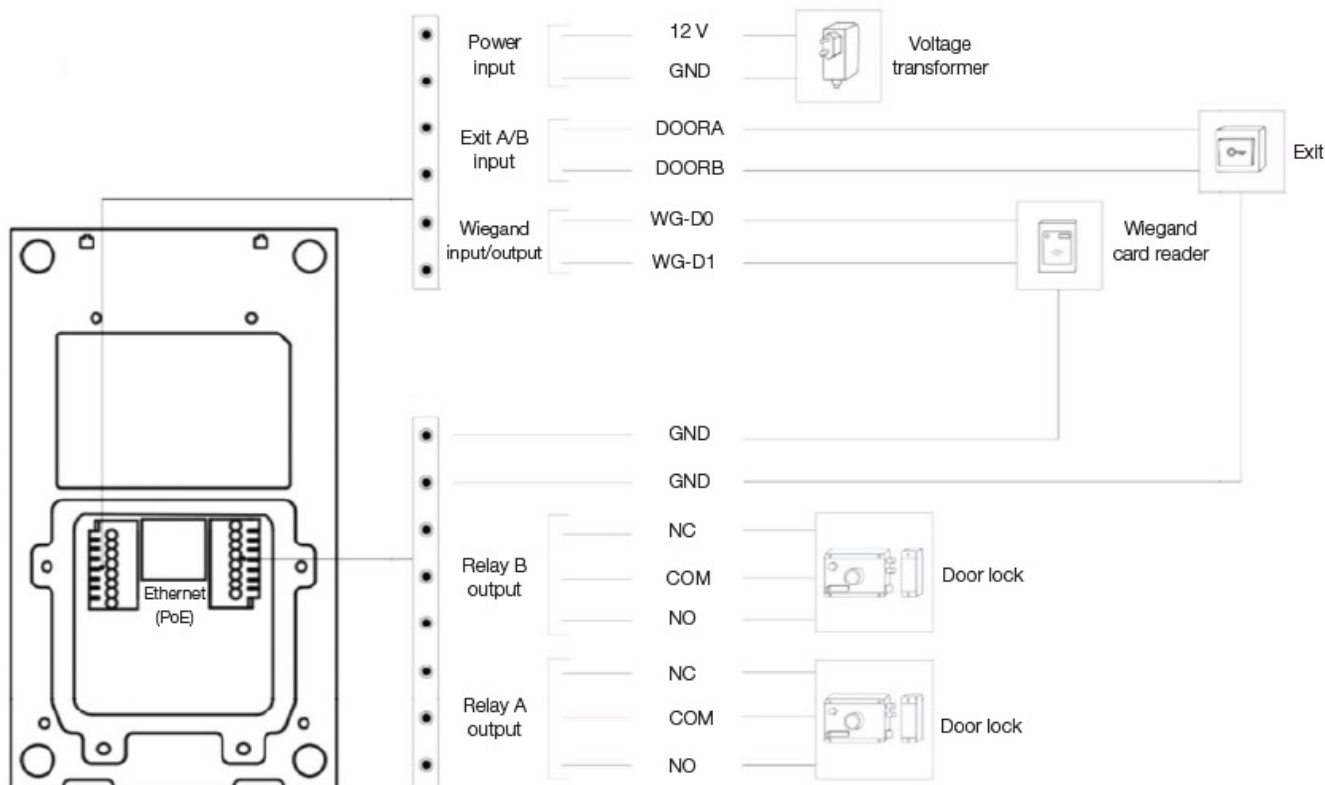
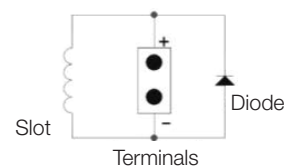

Afbeelding 2: Bedrading MyBell IP Station met 1 knop

4 CONFIGURATIE

4.1 - IP-aankondiging













1. Terwijl het apparaat normaal opstart, houdt u de knop **Call** enkele seconden ingedrukt nadat het statuslampje blauw wordt.
2. In de meldingsmodus wordt het IP-adres periodiek aangekondigd.
3. Druk nogmaals op de knop **Call** om de aankondigingsmodus te activeren.
4. In de aankondigingsmodus kondigt het apparaat **IP 0.0.0.0** aan als er geen IP-adres wordt verkregen.

4.2 - Configuratie

1. Toegang tot de webinterface: voer het IP-adres in de webbrowser in om de telefoon te configureren.
2. Accountregistratie via de webinterface:
Account > Basic
 Op de pagina **Account registreren** voert u de accountgegevens in. Raadpleeg de gebruikershandleiding voor meer informatie.
3. Drukknopconfiguratie via de webinterface waar u het oproepnummer kunt configureren:
Intercom > Basic > Drukknop
4. Code voor het openen van de relaisconfiguratie via de webinterface:
Intercom > Relais > Relais ID/DTMF > Kies het DTMF-codegetal in het overeenkomstige gebied.

5 WERKING

- **Bellen** - Druk op de oproeptoets om de SIP-telefoon binnenshuis te bellen.
- **Ontgrendelen** - Tijdens het gesprek kan de opgeroepen partij op de vooraf geconfigureerde ontgrendeltoets drukken om de deur te ontgrendelen.
- **Een oproep ontvangen** - Het apparaat ondersteunt standaard de functie Automatisch Beantwoorden. De inkomende oproep van het binnapparaat wordt automatisch beantwoord.

Tabel A3 - MyBell IP 1-button Station - Indicator		
Kleur	Status	Beschrijving
Blauw		Normale status
	 0.25 s →  0.25 s	Bellen
Rood	 0.05 s →  0.05 s	Opnieuw opstarten
	 0.25 s →  0.25 s	Netwerk niet beschikbaar
Paars		Initialen / Praten tijdens een gesprek
	 0.25 s →  0.25 s	Een oproep ontvangen
Rood/Blauw	 0.05 s →   0.05 s	Upgraden van firmware

Opmerking

Ga voor meer LED-instellingen naar de webinterface van het MyBell IP 1-knopsstation:
Intercom -> LED-instelling.

6 REGELGEVING

6.1 - Garantie

Wij garanderen dat dit product vrij is van materiaal- en fabricagefouten bij normaal en juist gebruik gedurende twee jaar vanaf de aankoopdatum van de oorspronkelijke koper. We zullen, naar eigen keuze, elk onderdeel van het product dat defect blijkt te zijn als gevolg van onjuist vakmanschap of onjuiste materialen repareren of vervangen. DEZE BEPERKTE GARANTIE DEKT GEEN SCHADE AAN DIT PRODUCT DIE HET GEVOLG IS VAN ONJUISTE INSTALLATIE, EEN ONGELUK, MISBRUIK, VERKEERD GEBRUIK, NATUURRAMPEN, ONVOLDOENDE OF OVERMATIGE ELEKTRISCHE VOEDING, ABNORMALE MECHANISCHE OF OMGEVINGSOMSTANDIGHEDEN OF ONGEOORLOOFDE DEMONTAGE, REPARATIE OF WIJZIGING. Deze beperkte garantie is niet van toepassing indien: (i) het product niet is gebruikt in overeenstemming met de meegeleverde instructies, of (ii) het product niet is gebruikt voor de functie waarvoor het is bedoeld. Deze beperkte garantie is ook niet van toepassing op een product waarop de oorspronkelijke identificatiegegevens zijn gewijzigd, uitgewist of verwijderd, dat niet correct is behandeld of verpakt, dat als tweedehands is verkocht of dat is doorverkocht in strijd met landelijke en andere toepasselijke exportvoorschriften.

6.2 - Verklaring van conformiteit



Hierbij verklaart Nice S.p.A. dat het hulpmiddel voldoet aan de essentiële eisen en andere relevante bepalingen van Richtlijn 2014/53/EU. De volledige tekst van de EU-conformiteitsverklaring is beschikbaar op het volgende internetadres:
<http://www.niceforyou.com/en/support>

6.3 - Naleving van de WEEE-richtlijn

 Apparaten met dit symbool mogen niet samen met ander huishoudelijk afval worden weggegooid. Het moet worden ingeleverd bij het inzamelpunt voor recycling van afgedankte elektrische en elektronische apparatuur.

6.4 - Full instruction manual



For the full instruction manual and technical specification please visit our website:
<https://www.niceforyou.com/en/professional-area/download?term=IS0928A00&cerca=SearchDownload&v=7>

1 ВАЖНЫЕ МЕРЫ ПРЕДОСТОРОЖНОСТИ И ПРЕДУПРЕЖДЕНИЯ

⚠ ВНИМАНИЕ!

- Любое использование, отличное от указанного в данном руководстве, или в условиях окружающей среды, отличных от указанных в данном руководстве, считается ненадлежащим и строго запрещено!
- Важные указания: храните данное руководство в надежном месте, чтобы в будущем можно было проводить техническое обслуживание и утилизацию изделия.
- Все операции по установке и подключению должны выполняться только квалифицированным персоналом при отключенном от сети электропитании.
- Данное руководство содержит важные инструкции и предупреждения по обеспечению личной безопасности. Внимательно прочитайте все части данного руководства. В случае сомнений немедленно приостановите установку и обратитесь в службу технической поддержки Nice.
- Упаковочные материалы изделия должны быть утилизированы в полном соответствии с местными правилами.
- Никогда не вносите изменения в любую часть устройства. Операции, отличные от указанных, могут привести к неисправностям. Производитель снимает с себя всякую ответственность за ущерб, причиненный самодельными модификациями устройства.
- Не размещайте устройство вблизи источников тепла и не подвергайте воздействию открытого огня. Эти действия могут повредить устройство и привести к его неисправности.
- Этот продукт не предназначен для использования людьми (включая детей) с ограниченными физическими, сенсорными или умственными способностями или с недостаточным опытом и знаниями, если они не находятся под присмотром лица, ответственного за их безопасность.
- Этот продукт не является игрушкой. Держите подальше от детей и животных!
- Устройство предназначено для работы в домашней электросети. Неправильное подключение или использование может привести к пожару или поражению электрическим током.
- Даже когда прибор выключен, на его клеммах может присутствовать напряжение. Любое техническое обслуживание, связанное с изменением конфигурации соединений или нагрузки, всегда должно выполняться с отключенным предохранителем.
- Не используйте в сырых или влажных помещениях, рядом с ванной, раковиной, душем, бассейном или в любом другом месте, где есть вода или влага..
- Не используйте в сырых или влажных помещениях, рядом с ванной, раковиной, душем, бассейном или в любом другом месте, где присутствует вода или влага.
- Располагайте устройство вдали от солнечных лучей и источников света, чтобы избежать возможных повреждений. При установке устройства в помещении держите его на расстоянии не менее 2 метров от источников света и не менее 3 метров от окон и дверей

2 ОПИСАНИЕ УСТРОЙСТВА

Устройство может быть подключено к внутренним мониторам для удаленного контроля доступа и связи. Оно обеспечивает аудио- и видеозвонки с посетителями и функцию разблокировки двери.

Многофункциональный коммуникатор MyBell IP с 1 кнопкой совместим с приложением Yubii Home.



Рисунок 1: 1-кнопочная станция MyBell IP - вид спереди

Таблица А1 - MyBell IP 1-button Station - Описание устройства

Характеристика	Описание
Операционная система	Linux
Электропитание	PoE 48 В (IEEE802.3af) / 12 В DC / 1,5 А
Установка	скрытый или настенный монтаж
Размер	145 x 85 x 22 mm
Рабочая влажность	10 ~ 90%
Рабочая температура	-30°C ~ +60°C
Температура хранения	-40°C ~ +70°C

3 УСТАНОВКА

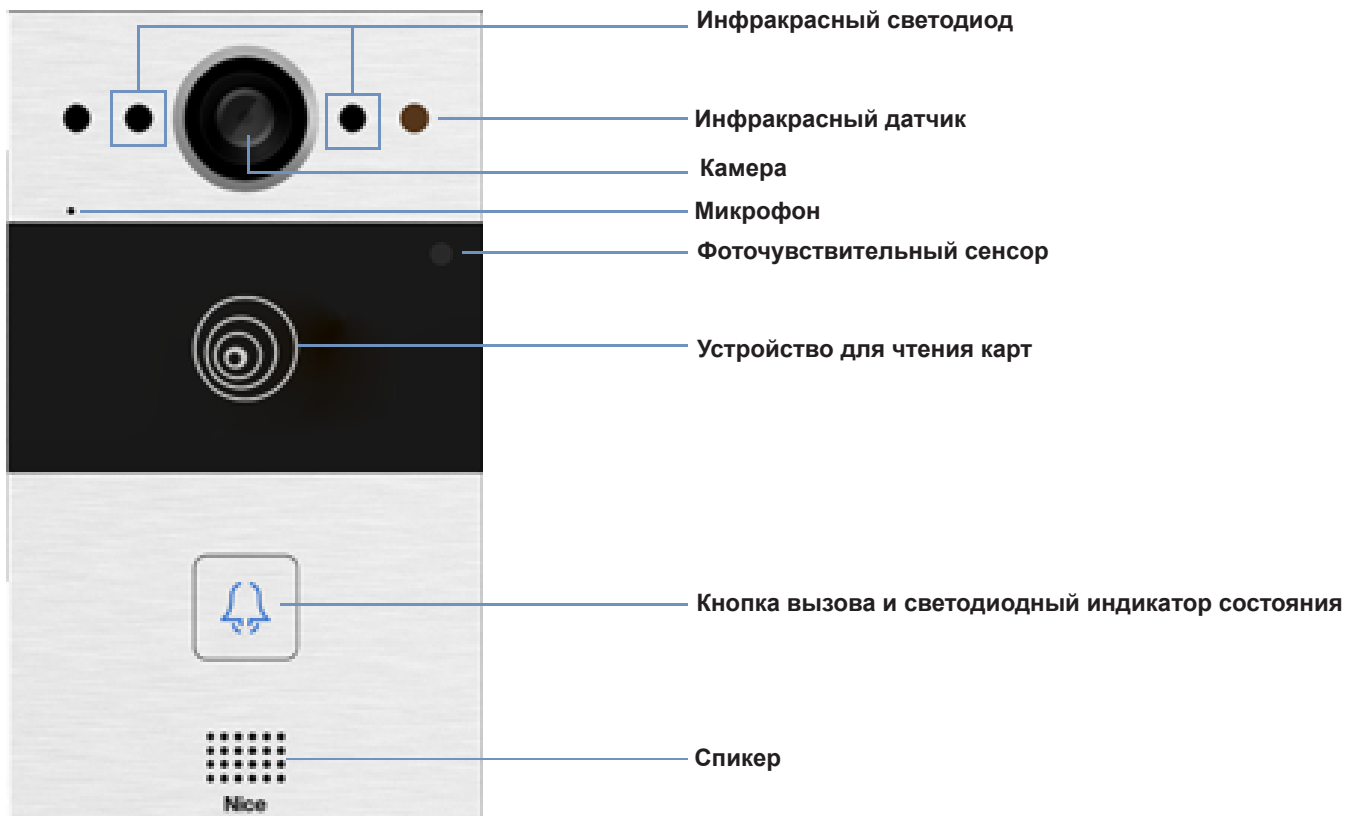
3.1 - Скрытый монтаж

3.1.1 - Установка встраиваемой коробки

1. Исходя из расположения кабеля, вырежьте в стене прямоугольное отверстие для встраиваемой коробки. Его размеры составляют 180 x 101 x 50 мм (высота x ширина x глубина).

Примечание

Отверстие должно быть немного больше, чтобы в него поместились все кабели.

2. Вставьте встраиваемую коробку в отверстие и убедитесь, что кабели устройства можно протянуть через кабельное отверстие. Затем отметьте на стене местоположение четырех отверстий для винтов встраиваемой коробки.
3. Снимите встраиваемую коробку и с помощью ручной дрели с 6-миллиметровым сверлом проделайте четыре отверстия глубиной 25 миллиметров в отмеченных местах.
4. Вставьте в отверстия четыре пластиковых стеновых анкера.
5. Установите встраиваемую коробку в квадратное отверстие так, чтобы края совпадали со стеной, а все кабели были протянуты через кабельное отверстие.
6. Закрепите встраиваемую коробку четырьмя винтами ST4x20 с крестообразной головкой. Затем заполните зазор между стеной и встраиваемым коробом цементом или некорродирующим конструкционным клеем.

3.1.2 - Установка без крепления винтами с крестообразной головкой ST4x20

1. Исходя из расположения кабеля, вырежьте в стене прямоугольное отверстие для встраиваемой коробки. Его размеры составляют 180 x 101 x 50 мм (высота x ширина x глубина).

Примечание

Отверстие должно быть немного больше, чтобы в него поместились все кабели.

2. Заполните зазор между стеной и встраиваемым коробом цементом или некорродирующим структурным клеем. Подождите, пока клей высохнет, и переходите к следующему шагу.

3.1.3 - Установка крышки проводки

1. Закрепите устройство на панели с помощью четырех винтов с крестообразной головкой M3x6.
2. Для удобства прокладки проводов подвесьте устройство на монтажную коробку скрытого монтажа с помощью троса.
3. Протяните кабели через монтажную крышку и подключите их к соответствующим интерфейсам главной платы.
4. Закрепите крышку проводки четырьмя винтами с крестообразной головкой M2.5x6.
5. Выберите подходящую резиновую заглушку, чтобы вставить все кабели в крышку. Прикрепите уплотнительную прижимную пластину к крышке электропроводки двумя винтами M2.5x6 с крестообразной головкой.
6. Поместите устройство в коробку скрытого монтажа, затем с помощью торцевого шлицевого ключа L-типа затяните устройство двумя винтами M4x15 с головкой torx.
7. Проверьте, надежно ли закреплено устройство, и снимите защитную пленку.

3.2 - Настенный монтаж

3.2.1 - Установка кронштейна в стену с встраиваемой распределительной коробкой 86 x 86 мм с 1 гнездом

1. Закрепите настенный кронштейн на распределительной коробке 86 x 86 мм с помощью двух винтов M4x30 с крестообразной головкой.
2. Отметьте на стене расположение двух отверстий настенного кронштейна.
3. Выкрутите два винта M4x30 с крестообразной головкой и снимите настенный монтажный кронштейн. Ручной дрелью с 6-миллиметровым сверлом сделайте два отверстия глубиной 25 миллиметров в отмеченных местах.
4. Закрепите настенный кронштейн на стене и распределительной коробке с помощью двух винтов с крестообразной головкой ST4x20 и двух винтов с крестообразной головкой M4x30.

3.2.2 - Bracket installation in the wall with embedded 2 x 3 inches 1-gang junction box

Закрепите настенный кронштейн на распределительной коробке 2 x 3 дюйма с помощью двух винтов с крестообразной головкой M4x30.

3.2.3 - Установка кронштейна в стену без встроенной одноконтактной распределительной коробки

1. Отметьте на стене четыре отверстия кронштейна для настенного монтажа.
2. Ручной дрелью со сверлом диаметром 6 мм сделайте отверстия глубиной 25 мм в отмеченных местах.
3. Вставьте в отверстия четыре пластиковых стеновых анкера.
4. Закрепите настенный кронштейн четырьмя винтами с крестообразной головкой ST4x20.

3.2.4 - Установка крышки для проводки

1. Для удобства подключения подвесьте устройство на кронштейн для настенного монтажа с помощью троса.
2. Протяните кабели через монтажную крышку и подключите их к соответствующим интерфейсам на главной плате.
3. Закрепите крышку проводки четырьмя винтами с крестообразной головкой M2.5x6, затем закрепите четыре винта для настенного монтажа на задней панели устройства.
4. Выберите подходящую резиновую заглушку, чтобы вставить все кабели в монтажную крышку. Прикрепите уплотнительную прижимную пластину к крышке электропроводки двумя винтами с крестообразной головкой M2.5x6.
5. Вставьте четыре винта для настенного монтажа в соответствующие отверстия на кронштейне для настенного монтажа, а затем нажмите вниз, чтобы задвинуть винты для настенного монтажа в паз. С помощью шестигранного ключа затяните устройство двумя винтами с внутренним шестигранником M3x6.
6. После успешной установки проверьте, надежно ли закреплено устройство, и снимите защитную пленку.

⚠ ВНИМАНИЕ!

При подключении устройства с катушкой, например, реле или электромагнитного замка, домофон необходимо защитить от пика напряжения при отключении индукционной нагрузки. Мы рекомендуем использовать диод 1 А/200 В (входит в комплект принадлежностей), подключенный антипараллельно устройству.



Рисунок 2: Подключение 1-кнопочной станции MyBell IP

4 КОНФИГУРАЦИЯ

4.1 - IP-объявление

1. При обычном запуске устройства удерживайте **кнопку вызова** в течение нескольких секунд, после того как светодиодный индикатор состояния загорится синим цветом, голосовая система перейдет в режим IP-объявления.
2. В режиме объявления IP-адрес периодически объявляется.
3. Нажмите **кнопку вызова** еще раз, чтобы перейти в режим объявления.
4. В режиме объявления устройство объявляет **IP-адрес 0.0.0.0**, если IP-адрес не получен.

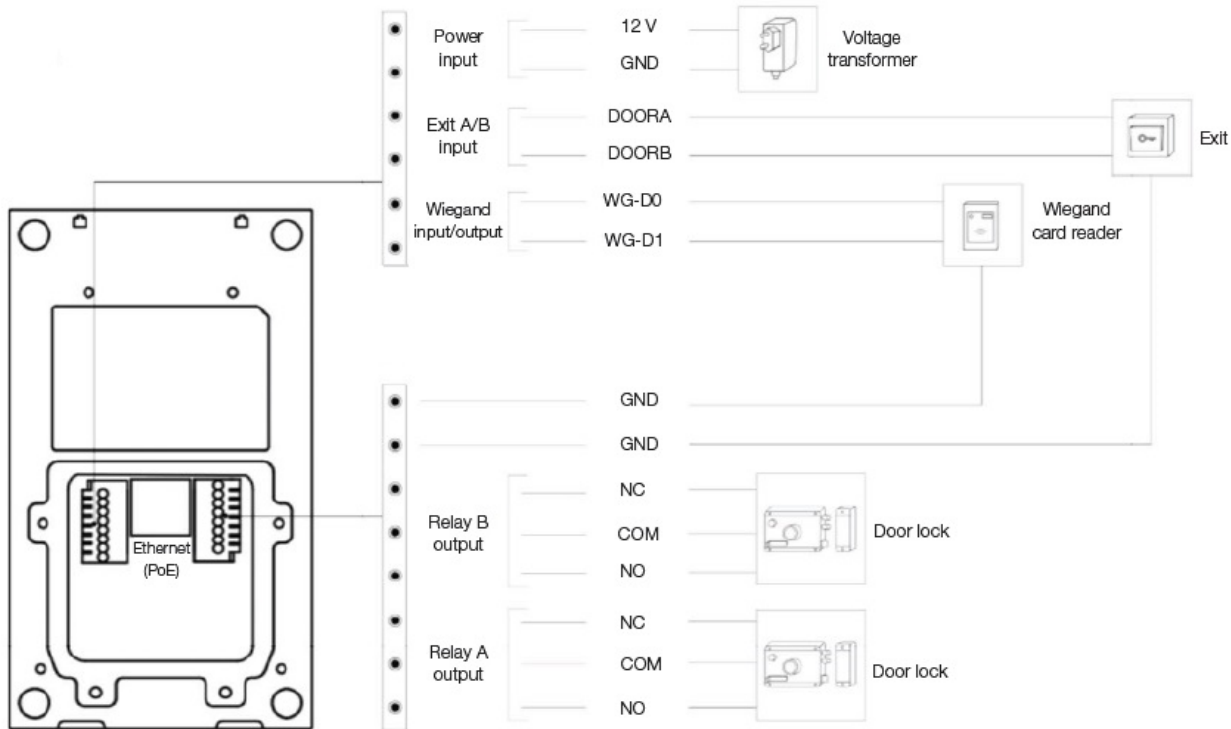
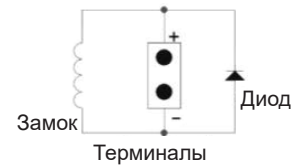
4.2 - Конфигурация

1. Доступ к веб-интерфейсу: введите IP-адрес в веб-браузере для настройки телефона
2. Регистрация учетной записи с помощью веб-интерфейса:

Учетная запись > Основные

На странице Регистрация учетной записи введите информацию об учетной записи. Дополнительные сведения см. в руководстве пользователя.

1. Настройка кнопок с помощью веб-интерфейса, где можно настроить номер вызова:

Интерком > Основные > Кнопка















2. Код для открытия конфигурации реле через веб-интерфейс:

Интерком > Реле > Relay ID/DTMF > Выберите номер DTMF-кода в соответствующей области.

5 ОПЕРАЦИЯ

- **Совершение вызова** - Нажмите кнопку вызова, чтобы позвонить на внутренний SIP-телефон.
- **Разблокировка** - Во время разговора вызываемый абонент может нажать предварительно настроенную кнопку разблокировки, чтобы разблокировать дверь.
- **Прием вызова** - По умолчанию устройство поддерживает функцию автоответа. Входящий вызов с внутреннего устройства принимается автоматически.

Таблица A2 - 1-кнопочная станция MyBell IP - индикаторы

Цвет	Status	Описание
Голубой		Нормальное состояние
	 0.25 s →  0.25 s → 	Вызов
Красный	 0.05 s →  0.05 s → 	Перезагрузка
	 0.25 s →  0.25 s → 	Сеть недоступна
Зеленый		Инициализация/ Разговор во время вызова
	 0.25 s →  0.25 s → 	Прием вызова
Красный/синий	 0.05 s →   0.05 s → 	Обновление прошивки

Примечание

Для получения дополнительных настроек светодиодов перейдите в веб-интерфейс MyBell IP 1-button Station:

Интерком -> Настройка светодиодов.

6 РЕГЛАМЕНТЫ

6.1 - Гарантия

Мы гарантируем, что данное изделие не будет иметь дефектов материала и изготовления при нормальном и правильном использовании в течение двух лет с даты покупки первоначальным покупателем. По своему выбору мы отремонтируем или заменим любую часть изделия, которая окажется дефектной из-за ненадлежащего качества изготовления или материалов. **НАСТОЯЩАЯ ОГРАНИЧЕННАЯ ГАРАНТИЯ НЕ РАСПРОСТРАНЯЕТСЯ НА ПОВРЕЖДЕНИЯ ИЗДЕЛИЯ, ВОЗНИКШИЕ В РЕЗУЛЬТАТЕ НЕПРАВИЛЬНОЙ УСТАНОВКИ, НЕСЧАСТНОГО СЛУЧАЯ, ЗЛУПОТРЕБЛЕНИЯ, НЕПРАВИЛЬНОГО ИСПОЛЬЗОВАНИЯ, СТИХИЙНОГО БЕДСТВИЯ, НЕДОСТАТОЧНОГО ИЛИ ЧРЕЗМЕРНОГО ЭЛЕКТРОПИТАНИЯ, АНОМАЛЬНЫХ МЕХАНИЧЕСКИХ ИЛИ ЭКОЛОГИЧЕСКИХ УСЛОВИЙ, А ТАКЖЕ ЛЮБОЙ НЕСАНКЦИОНИРОВАННОЙ РАЗБОРКИ, РЕМОНТА ИЛИ МОДИФИКАЦИИ.** Настоящая ограниченная гарантия не применяется, если: (i) изделие не использовалось в соответствии с прилагаемыми инструкциями, или (ii) изделие не использовалось по назначению. Настоящая ограниченная гарантия также не распространяется на любые изделия, на которых была изменена, стерта или удалена оригинальная идентификационная информация, которые не были правильно обработаны или упакованы, которые были проданы как бывшие в употреблении или которые были перепроданы в нарушение требований страны и других применимых правил экспорта.



Соблюдение стандартов безопасности: Устройство предназначено для использования в системах домашней автоматизации Z-Wave (например, NICE). В случае интеграции с другой системой, например, системой сигнализации, необходимо проверить соответствие дополнительным стандартам. Вся информация, включая, но не ограничиваясь, сведения о характеристиках, функциональности и/или других технических характеристиках продукта, может быть изменена без предварительного уведомления. Компания Nice-Polska Sp. z o.o. оставляет за собой все права на пересмотр или обновление своих продуктов, программного обеспечения или документации без обязательства уведомлять об этом физических или юридических лиц.

6.2 -Соответствие директиве WEEE

 Устройство, маркированное этим символом, не следует выбрасывать вместе с другими бытовыми отходами. Оно должно быть передано в соответствующий пункт сбора отходов электрического и электронного оборудования.

6.3 - Полное руководство по эксплуатации



Полное руководство по эксплуатации и технические характеристики можно найти на нашем сайте:
<https://www.niceforyou.com/en/professional-area/download?term=IS0928A00&cerca=SearchDownload&v=7>



Nice SpA
Oderzo TV Italia
info@niceforyou.com

www.niceforyou.com