

DESLIZANTE DZ POWER 2000

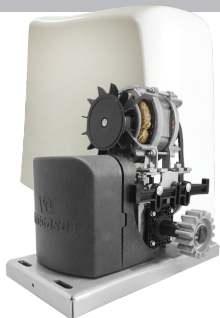

30007352

1 - DIMENSÕES E PESO - POWER 2000

POWER 2000

A= 370 mm
B= 200 mm
C= 340 mm
Peso= 13 Kg

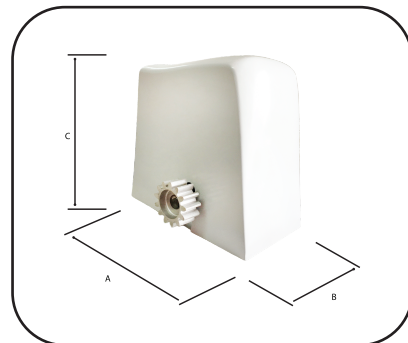

1 - 1 ESPECIFICAÇÕES TÉCNICAS

POWER 2000

Tempo/Operação	1m
Peso do Portão	Até 600
Velocidade (m/min)	13,0
Tensão (V)	220/127

Monofásico

2 - CARACTERÍSTICAS TÉCNICAS

MODELO: OMEGAPORT DZ POWER 2000
 Tensão Nominal: 220V ~ 60Hz
 Potência Aproximada: 330 W
 Corrente Nominal: 1,5A
 Rotação do Motor: 1600rpm
 Classe 2
 IPX4
 Temperatura de Operação:

 Protetor Térmico do Motor: 130°C
 Carga: 410N
 Tempo de Operação: 1 min.

MODELO: OMEGAPORT DZ POWER 2000
 Tensão Nominal: 127V ~ 60Hz
 Potência Aproximada: 360 W
 Corrente Nominal: 2,8A
 Rotação do Motor: 1600rpm
 Classe 2
 IPX4
 Temperatura de Operação:

 Protetor Térmico do Motor: 130°C
 Carga: 410N
 Tempo de Operação: 1 min.

4 - FIXANDO A CREMALHEIRA

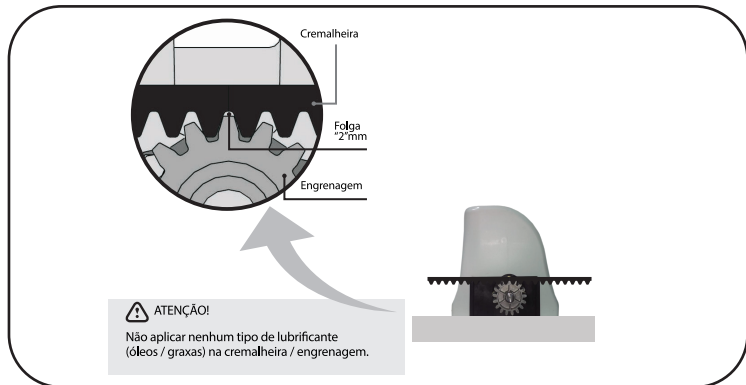

Fixar a cremalheira ao portão deixando uma pequena folga entre dentes de 2mm.
 Obs: Se deixar muito folgado provoca danos no equipamento. Se deixar muito apertado provoca desgaste excessivo.

3 - VERIFICAÇÕES INICIAIS

- 3.1 - Verificar o local para instalação do automatizador.
- 3.2 - Verificar a instalação elétrica (Monofásico 127v, 220v)
- 3.3 - Verificar dimensionamento dos cabos.
- 3.4 - Verificar para instalações no piso se existe acúmulos de água no local.
- 3.5 - Verificar as roldanas e rolamentos do portão se giram livremente.
- 3.6 - Verificar o esforço aplicado para abrir ou fechar, não deve ser excessivo .
- 3.7 - Verificar se o piso para a instalação da máquina está consistente, caso contrário fazer uma base de concreto nas medidas X Y (ver ao lado).
- 3.8 - Verificar se a temperatura ambiente está adequada conforme especificado na etiqueta do produto (etiqueta aplicada no produto).

5 - REGULAGEM DO FIM DE CURSO MAGNÉTICO

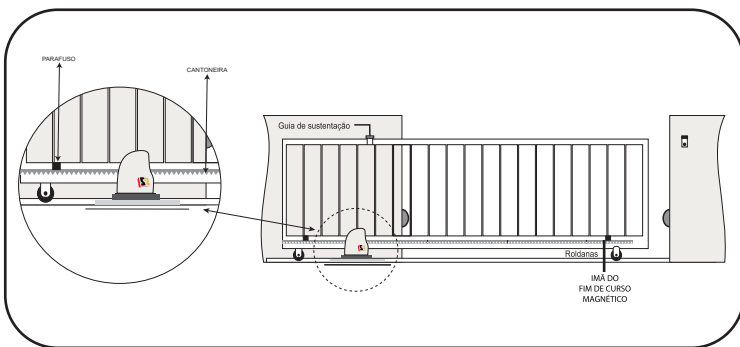

Fixe os fim de cursos nas extremidades da cantoneira utilizando os parafusos que os acompanham. Após a fixação verifique a abertura e o fechamento do portão.
 O fim de curso magnético deve ficar a uma distância máxima de 0,5cm a partir da face da carenagem.

6 - ESQUEMA DE LIGAÇÃO CENTRAL WIRELESS

- 01 - Seletor de Tensão;
- 02 - Fusível de Proteção 5A;
- 03 - Alimentação da Central (*);
- 04 - Fio comum do Motor (Azul);
- 05 - Fio abertura do Motor (Branco);
- 06 - Fio fechamento do motor (Preto);
- 07 - Capacitor;
- 08 - Saída 12 Vcc(Positivo);
- 09 - GND (Negativo);
- 10 - Fio da Fotocélula (Sensor de Barreira);
- 11 - Sensor fim de curso fechamento;
- 12 - Sensor fim de curso abertura;
- 13 - GND (Negativo);
- 14 - Botão;
- 15 - Saída para Módulo de luz de garagem e Trava;
- 16 - Conector para Sensor fim de curso;
- 17 - Conector para Fotocélula (Sensor de Barreira);
- 18 - Saída para Módulo Sinaleiro;
- 19 - Saída para Módulo WIRELESS;
- 20 - Micro chave PROG/RESET;
- 21 - LED indicativo;
- 22 - Micro chave TEMPO/PAUSA;
- 23 - Ajustes de FORÇA, FREIO, DESACELERAÇÃO e DISTÂNCIA;

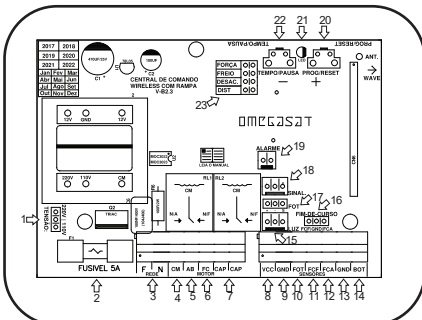

(*) Verifique a Tensão do local a ser instalada.

7 - GRAVAÇÃO E RESET DE CONTROLES

- 1º Passo:
 Pressione uma vez e solte PROG/RESET, neste instante o LED permanecera aceso.
 2º Passo:
 Pressione o botão a ser cadastrado lentamente duas vezes, para que a central reconheça os dois sinais emitidos pelo mesmo botão, fazendo com que a gravação seja executada com sucesso. Ao pressionar a primeira vez o botão o LED ficara piscando, deve-se soltar o botão e pressioná-lo novamente, para que confirme o cadastro. Esta forma de configuração, evita eventuais cadastros de botões indesejados (como por exemplo, o acionamento de algum botão de controles vizinhos). Para cada botão a ser cadastrado, deve ser repetido os passos acima.

Obs.: Lembrando que o botão cadastrado terá a função de ABRIR, FECHAR e PARAR o automatizador. Após 10 segundos sem receber nenhum sinal de controle válido, a central sai do modo de programação.

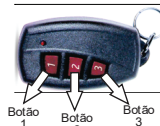

Reset geral e individual.
 O Reset apaga somente os controles, todas as outras configurações serão mantidas.
 Para o Reset geral pressione e mantenha pressionado PROG/RESET até que o LED se apague.
 Para o reset de botão individual, pressione e solte PROG/RESET, o LED permanecerá aceso, em seguida acione o botão que deseja excluir, ao verificar que o LED esta piscando solte e acione outro botão qualquer para confirmar o reset do botão.
 Obs.: Para o reset individualizado, é necessário possuir o controle em mãos.

8 - GRAVAÇÃO DE TEMPO DE PERCURSO

A gravação do tempo de percurso é de configuração obrigatória, já que sem ela, o automatizador poderá não funcionar corretamente.

1º Passo: Posicione o portão aproximadamente no meio do percurso. Verifique se não há nada que obstrua o fechamento do portão (pessoas, animais, veículos, pedras etc.), pois esta configuração faz com que ele se movimente automaticamente para ambos os lados, fazendo com isso o reconhecimento do tempo em que o portão leva para abrir/fechar.

2º Passo: Pressione TEMPO/PAUSA até que o LED pisque duas vezes, soltando logo em seguida. Neste momento o automatizador vai entrar em funcionamento, para um lado reconhecendo o reed fim de curso, e em seguida para o outro lado, reconhecendo o outro fim de curso, finalizando assim a configuração do percurso.

Força, Freio, Desaceleração e Distância.

Força - Coloque o jumper na posição FORÇA (item 23), e utilize as teclas + e - (item 20 e 22), para programar o nível desejado. Cada clique na micro chave aumenta ou diminui um nível. No aumento ou diminuição dos níveis quando perceber que o LED permanece apagado mesmo pressionando o botão, isto indica que atingiu o nível máximo ou mínimo (recurso habilitado de fábrica no nível máximo). Ao término retire o jumper.

Freio - Coloque o jumper na posição FREIO (item 23), e utilize as teclas + e - (item 20 e 22), para programar o nível desejado de freio eletrônico. Cada clique na micro chave aumenta ou diminui um nível. No aumento ou diminuição dos níveis quando perceber que o LED permanece apagado mesmo pressionando o botão, isto indica que atingiu o nível máximo ou mínimo (recurso não habilitado de fábrica). Ao término retire o jumper.

OBS.: O Freio eletrônico tem como principal objetivo, evitar que o portão ao ser desligado pelo reed fim de curso, continue se movimentando, tendo com isso uma parada instantânea.

9 - CONFIGURANDO DESACELERAÇÃO E FECHAMENTO AUTOMÁTICO

DESACELERAÇÃO - Coloque o jumper na posição DESAC. (item 23), e utilize as teclas + e - (item 20 e 22), para programar o nível desejado de desaceleração. Cada clique na micro chave aumenta ou diminui um nível, sendo possível através da quantidade de vezes que o LED pisca, saber em qual nível se encontra a configuração atual. No aumento ou diminuição dos níveis quando perceber que o LED permanece apagado mesmo pressionando o botão, isto indica que atingiu o nível máximo ou mínimo (recurso não habilitado de fábrica). Ao término retire o jumper.

OBS.: A desaceleração possui 08 níveis, níveis estes que devem ser ajustados de acordo com o portão a ser instalado. Do nível 01 ao 04, a desaceleração será habilitada tanto para o lado do fechamento, quanto para o lado da abertura, já do nível 05 ao 08 a desaceleração será realizada somente no fechamento, mantendo a abertura SEM parada suave.

DISTÂNCIA - Coloque o jumper na posição DIST (item 23), e utilize as teclas + e - (item 20 e 22), para programar a distância desejada do início da desaceleração. Cada clique na micro chave aumenta ou diminui um nível. No aumento ou diminuição dos níveis quando perceber que o LED permanece apagado mesmo pressionando o botão, isto indica que atingiu o nível máximo ou mínimo (recurso habilitado de fábrica). Ao término retire o jumper.

CONFIGURANDO FECHAMENTO AUTOMÁTICO (PAUSA): Pressione e mantenha pressionado TEMPO/PAUSA, o LED pisca duas vezes continue pressionado até o LED pisca três vezes, solte e pressione novamente TEMPO/PAUSA. Neste momento o LED começa piscar, o que significa que o tempo esta sendo acrescido de um em um segundo. Mantenha pressionado pelo tempo que desejar (Ex.: 15 segundo, faça o procedimento acima aguarde o LED piscar 15 vezes, 30 segundos, faça o procedimento acima e aguarde o LED piscar 30 vezes...), ao finalizar a escolha do tempo, basta soltar o botão.

Desabilitando o fechamento automático (PAUSA): Pressione e mantenha pressionado TEMPO/PAUSA, o LED pisca duas vezes continue pressionado até o LED pisca três, neste instante solte e pressione novamente TEMPO/PAUSA, ao piscar o LED solte o botão. Este procedimento desabilita o fechamento automático.

10 - FOTO CÉLULA

A instalação deste equipamento é obrigatória para o funcionamento do automatizador. Deve ser posicionado um módulo em cada lado do portão.

1º Passo: Desligue a energia do equipamento;

2º Passo: Conecte o fio positivo da fotocélula no terminal Vcc (item 08);

3º Passo: Conecte o fio negativo da fotocélula no terminal GND (item 09 ou 13);

4º Passo: Conecte o fio de comando da fotocélula no terminal FOT (item 10);

5º Passo: Religue a alimentação do equipamento.

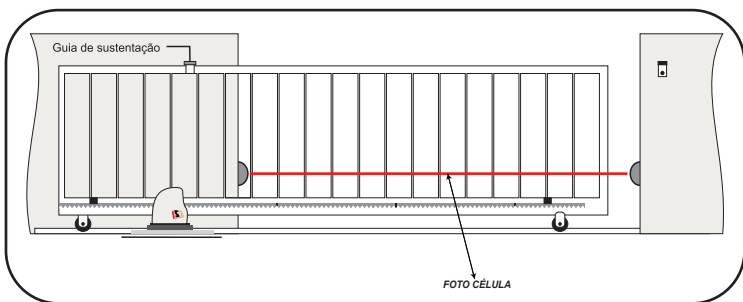

11 - MÓDULOS SINALEIRO LUZ DE GARAGEM E TRAVA

Para utilização de sinaleiro ou luz de garagem é necessário um Módulo Expansor. (vendido separadamente). **OBS.:** O módulo Expansor serve tanto para luz de garagem quanto sinaleiro, dependendo do barramento que for ligado.

SINALEIRO - Quando o portão estiver aberto o sinaleiro ficará piscando de modo intermitente, até que o mesmo seja fechado. É utilizado como abertura de passagem de veículos e pedestres. Para ligá-lo, conecte a placa expansora no item 18

LUZ DE GARAGEM - Toda vez que o automatizador for acionado a luz acenderá, permanecendo acesa pelo tempo ajustado no trimpot do módulo expansor. Para ligá-lo, conecte a placa expansora no item 15.

TRAVA : Para ligá-lo conecte o módulo de acionamento da Trava no item 15 (fio marrom - e fio vermelho S).

11.1 - MÓDULO WIRELESS

MODULO WIRELESS tem a finalidade de interligar a central de comando wireless e o seu alarme OMEGASAT. Se o portão foi forçado a abrir, sem uso de um controle remoto ou botoeira, a central de comando wireless interpreta esta ação como ilegal e força o disparo do alarme. (Equipamento vendido separadamente).

Para utilizá-lo: depois de devidamente cadastrado (ver manual do módulo wireless), conecte o mesmo no item 19.

Para cadastrar o Módulo Wireless em seu alarme, verifique primeiro a compatibilidade do mesmo com o padrão de códigos CODE LEARNING, e se a distância entre o automatizador e a central de alarme não é maior que 30 metros.

12 - ATENÇÃO

Este aparelho não se destina à utilização por pessoas (inclusive crianças) com capacidades físicas, sensoriais ou mentais reduzidas, ou por pessoas com falta de experiência e conhecimento, a menos que tenham recebido instruções referentes à utilização do aparelho ou estejam sob a supervisão de uma pessoa responsável pela sua segurança!

• Recomenda-se que as crianças sejam vigiadas para assegurar que elas não estejam brincando com o aparelho ou o controle remoto.

• Siga todas as instruções corretamente. A má utilização do aparelho poderá ocasionar ferimentos graves!

12-1 - EVITE ACIDENTES!

- Ao acionar o aparelho por controle remoto (também conhecido como TX), assegurar que haja visibilidade total, verificando se pessoas, animais ou objetos estejam distantes da área de funcionamento do automatizador.

13 - EXAMINE FREQUENTEMENTE O FUNCIONAMENTO DO AUTOMATIZADOR

Examine frequentemente a instalação para detectar desequilíbrios e sinais de desgastes ou danos nos cabos, molas e montagem.

- Não utilize o automatizador em caso de reparos ou se necessitar de ajustes.

14 - ADVERTÊNCIA DE SEGURANÇA - PORTARIA 371/09

14.A - Para a segurança do usuário, é obrigatório a instalação do dispositivo de segurança (fotocélula). este acessório de segurança não acompanha o kit do automatizador, é vendido separadamente.

14.B Quando houver uma porta social embutida no portão, o automatizador não deve ser utilizado, a menos que exista um dispositivo que impeça o funcionamento do mesmo enquanto a porta estiver aberta, evitando possíveis acidentes.

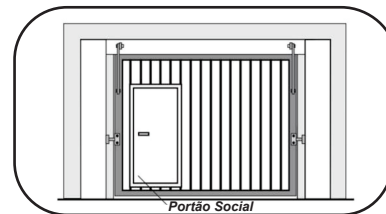

15 - TERMO DE GARANTIA

A OMEGASAT garante esse produto por 1 ano contra defeitos de fabricação ou de componentes, contando a partir da data de emissão da nota fiscal de compra do produto. Essa garantia limita-se a consertos e reajustes no equipamento, por pessoal técnico autorizado da OMEGASAT, não cobrindo a instalação e danos causados por mau uso do produto. Despesas de embalagem e/ou transporte correm exclusivamente por conta do cliente.

O conserto desse aparelho não prolongará o prazo de garantia estabelecido neste termo (parágrafo único, artigo 50 do código de defesa do consumidor).

Essa garantia fica sem efeito sob as seguintes condições:

- A) Após o término do prazo de garantia, contando a partir da data de emissão da nota fiscal;
- B) Por defeitos causados por agentes da natureza como descargas atmosféricas, chuvas, inundações, incêndio, etc;
- C) Por defeitos causados por quedas, pancadas, riscos ou qualquer outro acidente de ordem física;
- D) Por violação do equipamento ou tentativa de conserto por pessoa não autorizada pela OMEGASAT.

Produto: _____
Modelo: _____
NF: _____ Data da compra: ____/____/____
Defeito: _____

14 - ADVERTÊNCIA DE SEGURANÇA - PORTARIA 371/09

14.C - Para a instalação deste automatizador, é obrigatório o uso do cabo de alimentação com revestimento policloropreno 2x(1,0 mm²) (designação código 60245 iec 57) na instalação. este item não acompanha o kit do produto e deve ser adquirido separadamente.

19 - DESTRAVAMENTO

Em caso de falta de energia, é possível alterar facilmente o equipamento do modo automático para modo manual, para isso basta que insira a chave Allen no local apropriado e gire até verificar que realmente esta destravado. Para trava-lo gire para sentido contrario.

