

Manual do Instalador

•Manual aplicável para as versões de 60 e 200 metros

Leia atentamente este manual e o termo de garantia antes de iniciar a instalação e utilização deste equipamento!

Infravermelho Ativo

Atack Black

2 Feixes



Fácil instalação e ajuste

Uso Interno e Externo

alarmes
genno

Segurança ao seu redor!



1. Introdução

O sensor Ativo ATACK BLACK 2 FEIXES é composto por um transmissor e um receptor de infravermelho. Ele pode ser utilizado em sistemas de alarmes ou para automação pois será acionado sempre que algo cortar o seus feixes.

Seu gabinete possui vedação contra água e permite que o equipamento seja instalado em áreas abertas e fechadas.

Sua principal aplicação é para montagens de cercas virtuais para muros, telhados, alamedas, jardins, garagens, sacadas, terraços entre outros perímetros.

Seu gabinete possui vedação contra água (desde que instalado conforme este manual) e permite que o equipamento seja instalado em áreas abertas e fechadas.

Desenvolvido com materiais de alta resistência, qualidade e durabilidade, este equipamento apresenta alto desempenho e confiabilidade, além de um design elegante e sofisticado.

2. Características

- Alcance máximo: Vide marcação da versão na embalagem do produto (Ausência de luz solar incidente)

Pode haver perda de até 30% do alcance em casos de visibilidade comprometida (Ex.: Neblina, chuva, sereno, fumaça, etc)

- Possui mira com espelho para auxiliar no ajuste dos feixes
- Saída com contatos NA ou NF
- Led sinalizador de disparo / ajuste do feixe
- Para uso em sistemas de alarme, portões automáticos ou outros sistemas automatizados
- Design moderno, compacto e de fácil camuflagem

3. Informações técnicas

- Alimentação:
12 Vdc
- 2 Feixes
- Uso interno e externo
- Ângulo ajustável na horizontal: 180°
- Ângulo ajustável na vertical: 20°
- Consumo:
Transmissor (TX): 30mA (Em 12Vdc)
Receptor (RX): 35mA (Em 12Vdc)
- Saída: contatos NA ou NF / 30mA máx

4. Partes

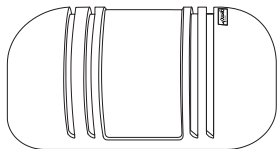

Capa Plástica

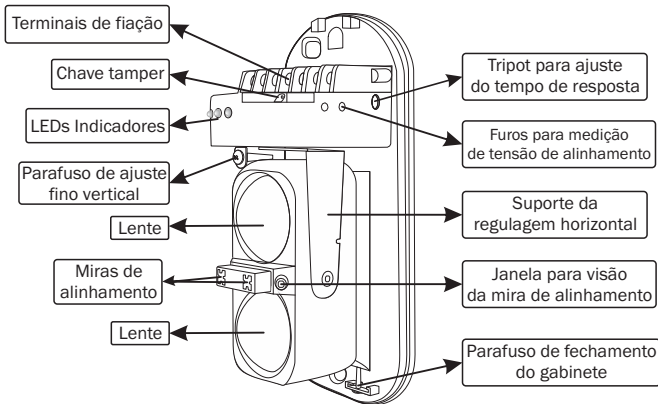

Painel: Transmissor



ALIMENTAÇÃO / POWER: este led indica que a unidade transmissora está alimentada e enviando os feixes de luz infravermelha à unidade receptora.

Painel: Receptor

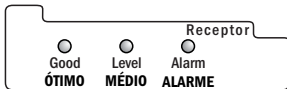

ÓTIMO / GOOD: este led indica que os feixes de luz enviados pelo transmissor estão alinhados com o receptor.

MÉDIO / LEVEL: o brilho deste led incrementa proporcionalmente de acordo com a precisão do alinhamento - quanto maior o brilho, melhor o alinhamento.

ALARME / ALARM: este led indica quando o sensor está disparado.

5. Dicas de Instalação

Não instale nas seguintes condições:



Assegure-se de que a base onde o sensor será instalado esteja estável.

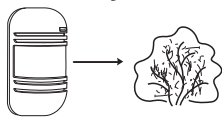

Assegure-se de manter os feixes do sensor livres de coisas que possam causar disparos falsos como árvores, arbustos, animais, etc.

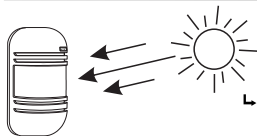

Não instale o sensor em local onde a luz solar ou lâmpadas incidirão diretamente no receptor.

Cuidados: 

Quando for feito o uso de múltiplos sensores para aumentar a distância do perímetro a ser guardado, certifique-se de que a instalação seja feita como mostrado no método 2 para evitar os problemas de interferência do método 1.

Método 1:

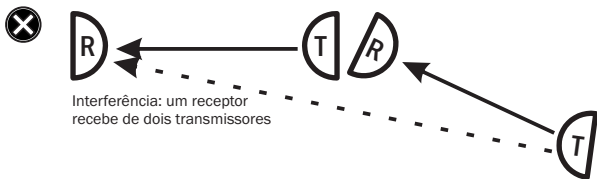

Método 2:

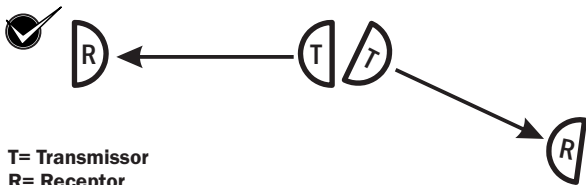

T= Transmissor
R= Receptor

Ajuste de ângulo:

Horizontal: $180^\circ (\pm 90^\circ)$

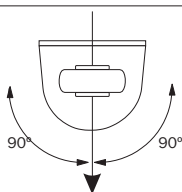

Vertical: $20^\circ (\pm 10^\circ)$

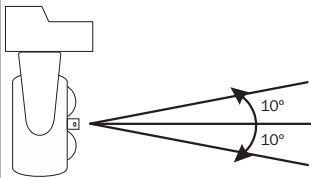

Altura e distância de instalação:

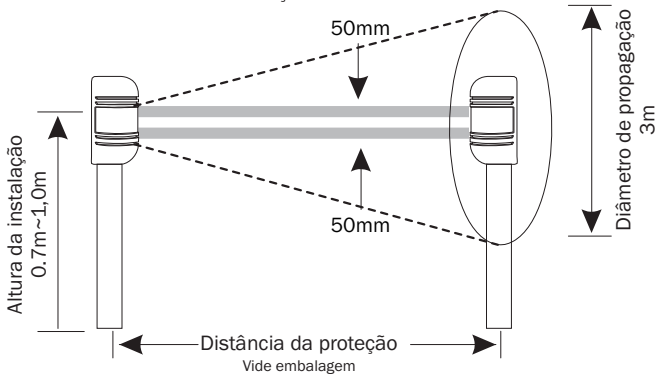

Especificação - terminais:

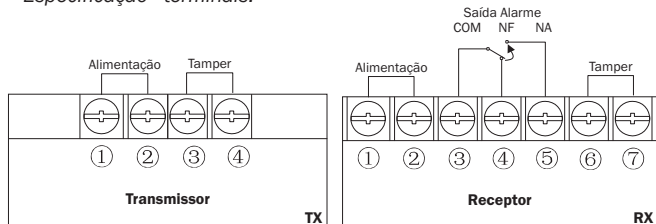

6. Instalando

Montagem na parede:

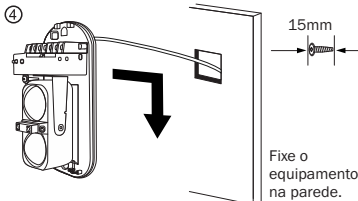
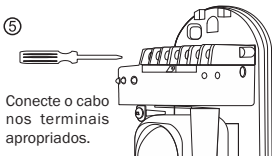
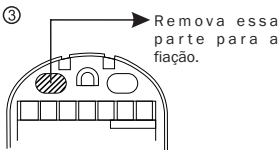
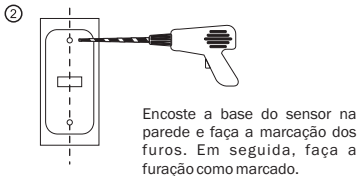
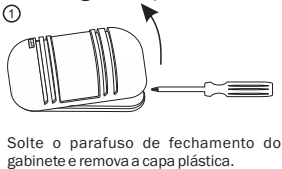

⑥ Coloque a cobertura após fazer os ajustes necessários.

Montagem na haste:



Diagrama de montagem traseira com traseira (dois transmissores).



7. Alinhamento

- Retire a tampa do transmissor e do receptor;
- Conecte a alimentação em ambos equipamentos;
- Direcione o transmissor para o receptor e vice-versa;
- Verifique o alinhamento observando a mira a uma distância de 5cm de sua janela de visão;
- Alinhe o sensor através dos ajustes vertical e horizontal de forma que a imagem do sensor oposto apareça na parte central da janela da mira. Neste momento, o led MÉDIO / LEVEL do receptor deve acender. Caso contrário, continue ajustando o alinhamento vertical e horizontal.

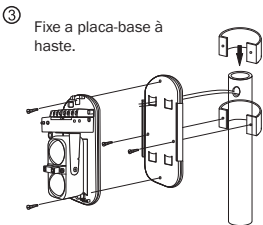
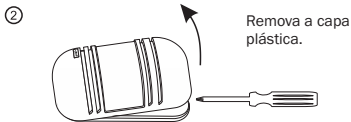
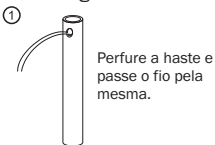
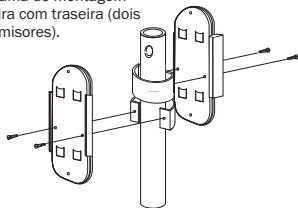
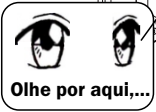
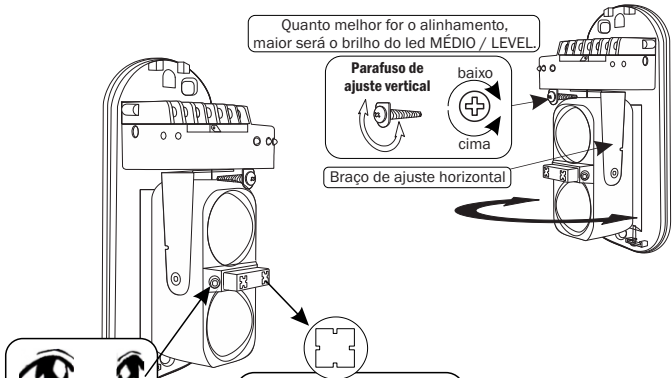

Olhe por aqui,...

... enxergue por aqui.
Use a mira de espelho para ajustar a direção dos feixes.



Olhe por aqui,...

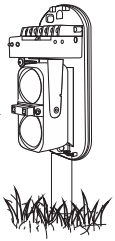
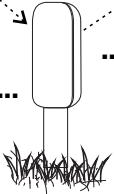

... enxergue por aqui!

Verificando o alinhamento via medição de tensão:

O sensor Attack Black possui dois furos que permitem a inserção das pontas de prova de um multímetro afim de verificar, via tensão, o nível de alinhamento dos feixes. Com este recurso é possível fazer o ajuste fino das regulagens de alinhamento (Veja imagem abaixo).

- Ajuste o multímetro para a medição de tensão contínua (DC) em escala maior que 10V.
- Insira as pontas de prova do multímetro nos furos para medição de tensão, respeitando a polaridade (+) e (-).
- Ajuste os ângulos horizontal e vertical de forma a obter a maior tensão em cada regulagem.
- Faça uma regulagem de cada vez.
- Caso a tensão seja inferior a 1,1Vdc os sensores deverão ser alinhados novamente.

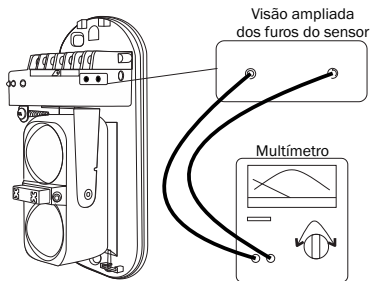

8. Tempo de Resposta

Ajuste o trimpot do tempo de resposta de acordo como diagrama abaixo. Normalmente deve ser regulado para uma resposta mais rápida do que o tempo que o intruso leva para atravessar o feixe do local protegido.

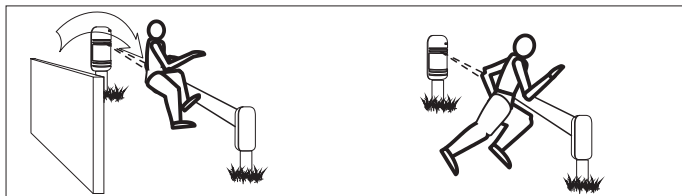
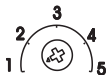

Alta velocidade = 1

Correndo rápido (6,9m/s) = 2

Andando rápido (1,2m/s) = 3

Andando normal (0,7m/s) = 4

Andando lentamente (0,4m/s) = 5



Testes físicos: Após instalar o equipamento podem ser feitos os testes necessários

	Status	Sinal
Transmissor	Transmitindo	Led ALIMENTAÇÃO/ POWER aceso
Receptor	Protegendo	Led ALARME/ALARM apagado
	Alarme Disparado	Led ALARME/ALARM aceso



Em casos de dúvidas, entre em contato com nosso departamento de suporte:
Email: suporte@genno.com.br / Tel.: (35)3471-6019 / Site: www.genno.com.br

De segunda a sexta, das 8h00 às 18h00. Sábados e feriados, das 8h00 às 12h00.

9. Termo de Garantia

Cláusula 1 - Condições gerais

Este termo de garantia é válido apenas para produtos comercializados e utilizados em território brasileiro.

Guarde a nota fiscal de aquisição do produto e este termo de garantia pelo tempo de vigência da garantia.

Recomendamos que o consumidor final leia atentamente o manual do usuário que acompanha cada produto antes de iniciar seu uso.

Nos casos em que o envio do produto para reparo em sua embalagem original não seja possível, o mesmo deverá ser devidamente embalado, assegurando o máximo de proteção, para garantir a integridade física do produto, afastando o risco de danos durante o transporte.

Em nenhum momento é fornecida garantia por qualquer tipo de prejuízo, seja ele qual for: perda de negócios, lucros, roubos, violações, perda de informações de qualquer natureza, interferências em outros equipamentos ou qualquer outro tipo de dano, ocorrido devido à eventual falha do equipamento adquirido ou durante o período de manutenção, reparo ou substituição.

O beneficiário da Garantia é o utilizador original. O utilizador original é a pessoa que efetuou a compra do produto como primeiro dono.

Nos casos onde não houver a disponibilidade de peças ou produtos para aplicação da garantia, a GENNO irá fornecer produto semelhante ou superior que possua as mesmas funcionalidades do produto original, mediante aceite do usuário adquirente.

Neste TERMO DE GARANTIA deverá constar a assinatura do cliente e seus respectivos dados complementares para que o usuário do presente seja estabelecido.

Cláusula 2 - Objeto e Vigência de Cobertura

A GENNO Tecnologia Ltda. garante seus produtos contra qualquer vício ou defeito de fabricação que se apresente, nos períodos abaixo definidos, a contar da data de emissão da Nota Fiscal de venda ao consumidor final do produto, assegurando o reparo ou reajuste do equipamento defeituoso de fábrica. No caso de impossibilidade de reparo ou reajuste, será efetuada a troca do equipamento conforme ditames do CDC - Código de Defesa do Consumidor estabelecidos pela lei 8.078/90. Segue abaixo vigência da garantia:

Garantia legal: 3 meses

Este produto foi projetado e fabricado de forma a atender às principais demandas e necessidades do consumidor. Para tanto, é importante que este termo de garantia seja lido atentamente. É imprescindível que a nota fiscal de compra do equipamento seja guardada durante todo o período deste contrato e quanto possível também sua embalagem e manuais. É obrigatório também o preenchimento deste termo de garantia, em letras legíveis, sob pena de rescisão deste termo de garantia.

Cláusula 3 - Condições para a Validade da Garantia

A GENNO Tecnologia Ltda., uma da fábrica de sistemas de alarme de destaque no Brasil, é dotada de Certificação ISO 9001, o que comprova o alto padrão de gerenciamento em seu Sistema de Gestão da Qualidade. A certificação se aplica à fábrica da empresa, sediada em Santa Rita do Sapucaí/MG e demonstra nossa atenção em sempre atender aos requisitos de qualidade de produto, atendimento e serviços.

Em acordo com nossa política de qualidade, para que possamos atendê-lo da melhor forma possível e para a validação da garantia, é imprescindível o correto preenchimento deste termo que deverá ser enviado para a GENNO, conforme dados descritos no final deste documento. Além disso, os seguintes pontos devem ser obedecidos:

1) Todas as partes, peças, componentes agregados e acessórios pertencentes ao produto fabricado pela GENNO são garantidos contra eventuais defeitos de fabricação, que porventura venham a se apresentar, durante a vigência do prazo de garantia estipulado por este termo.

2) Somente será feita a substituição do produto fabricado pela GENNO por outro semelhante ou superior quando o defeito ou vício for comprovadamente de fabricação e quando o reparo ou reajuste não for possível.

3) Quando se constatar o vício ou defeito de fabricação neste produto, o consumidor deverá procurar o local de aquisição do mesmo, munido deste termo de garantia e da nota fiscal de compra. O endereço de compra consta na nota fiscal do produto.

3) Aconselhamos que o usuário entre em contato com nosso departamento de suporte através dos contatos já informados nos manuais dos produtos para saber se existe alguma assistência técnica autorizada em sua região, visando assim agilizar seu atendimento e reduzir suas despesas com fretes e deslocamentos.

4) Os produtos que apresentarem defeito de fabricação confirmado e que não seja viável para o consumidor enviar para um agente autorizado GENNO, deverão ser encaminhados para a GENNO Tecnologia Ltda. acompanhado de todas as suas partes e peças e sempre que possível em sua embalagem original e um descritivo do problema detectado.

5) O consumidor deve se responsabilizar pelo transporte do produto até o ponto onde ele será reparado, sendo de sua responsabilidade a integridade do mesmo. Todas as despesas de envio e recebimento correrão por conta do consumidor. É importante informar que o Código de Defesa do consumidor não obriga o fabricante ou empresa vendedora a arcar com os valores gastos pelo consumidor para retirar, re-instalar, embalar, enviar ou receber o produto danificado. Mercadorias enviadas com frete a cobrar serão devolvidas.

6) Os produtos não poderão apresentar sinais de violação ou tentativa de reparo por agente não autorizado GENNO.

7) Não haverá cobrança de mão de obra por parte da GENNO para produtos cobertos por nossa garantia.

Cláusula 4 - Perda da Garantia, Excluições e Limitações

A garantia perderá sua validade quando:

a) O produto for ligado de maneira incorreta ou ainda, em voltagem inadequada à aquela determinada no manual ou no próprio produto;

b) O produto tiver recebido maus tratos, mau acondicionamento, descuidos ou ainda sofrer alterações, modificações ou consertos feitos por pessoas ou entidades não autorizadas e qualificadas pela GENNO Tecnologia Ltda.;

c) O defeito ter sido causado pela utilização do produto para reparo (transporte, frete, locomoção, seguro, etc.);
d) O defeito for provocado por influência de agente químico, eletromagnético, elétrico ou animal (insetos, etc.), calamidades públicas, conflitos civis, guerras, desastres naturais.

A garantia não cobre os seguintes itens:

- a) Despesas de deslocamento e/ou envio do produto para reparo (transporte, frete, locomoção, seguro, etc.);
- b) Despesas decorrentes da desinstalação ou instalação do produto;
- c) Utilização de acessórios de terceiros não comercializados pela GENNO ou não compatíveis com o produto.
- d) Produtos, partes ou peças danificadas devido a acidentes de transporte e/ou manuseio, riscos, amassamentos, danos físicos ou atos e efeitos da natureza (inundações, terremoto, maremoto, maresias, granizo, etc.);
- e) Mau funcionamento ou falhas decorrentes de problemas de fornecimento de energia elétrica;
- f) Utilização incorreta do produto, ocasionando danos físicos como trincas, corrosão, riscos ou deformação do produto, danos em partes ou peças;
- g) Limpeza inadequada com a utilização de produtos químicos, solventes, esponjas de aço, produtos químicos abrasivos e quaisquer outras substâncias não adequadas à limpeza de produtos eletro-eletrônicos;
- h) Remoção e queda de peças e partes ocorridas durante os processos de instalação e/ou desinstalação do produto;
- i) Uso de embalagens inadequadas no envio do produto para reparo;
- j) A empresa também não se responsabiliza pelas perdas e danos, inconveniência, lucros cessantes, decorrentes de algum defeito ou problema ocorrido no produto, ou ainda, pelo prazo de reparo ou substituição do produto quando em garantia vigente.

Cláusula 5 - Envio do produto para a GENNO

Ao enviar o equipamento em garantia para a GENNO Tecnologia Ltda., o mesmo deverá ser entregue acompanhado de:

- a) Embalagem original ou embalagem adequada ao transporte;
- b) Produto em si sem avarias aparentes;
- c) Fonte de alimentação, transformador, painel de leds (quando for o caso);
- d) Cópia da nota fiscal de compra (revenda ou distribuidor);
- e) Documento com descrição do defeito apresentado;
- f) Caso o endereço para devolução e/ou o responsável pelo recebimento seja diferente dos dados preenchidos no termo de garantia, é necessário informar os novos dados completos, inclusive telefones para que possamos entrar em contato caso necessário.

Na hipótese do adquirente agir com má-fé em qualquer procedimento de reparo, troca, envio ou devolução, procurando obter vantagem manifestamente indevida ou desleal, a GENNO se desobriga a cumprir qualquer compromisso que tenha assumido por essas condições.

Ao término do prazo de garantia qualquer reparo e/ou manutenção será de custo e responsabilidade do cliente. Esse custo deverá ser verificado com antecedência mediante solicitação de orçamento para reparo ou substituição.

Após a verificação do defeito e certificado de que é de fábrica a falha, a GENNO se reserva o direito de estabelecer o prazo de 30 dias corridos após o recebimento do produto em garantia nas dependências desta para realizar a manutenção, reparo ou substituição do equipamento recebido.

10. Ficha de acompanhamento de remessa para garantia



Parte integrante do termo de garantia - Preenchimento obrigatório

Cliente: _____

CPF: _____ RG: _____

Endereço: _____ Num: _____

Bairro: _____

Cidade: _____ CEP: _____

Número da nota fiscal: _____

Data da compra: _____

Suporte/Atendimento:

(35)3471-6019

suporte@genno.com.br / www.genno.com.br

De segunda a sexta, das 8h00 às 18h00.

Sábados e feriados, das 8h00 às 12h00.

Carimbo da empresa instaladora



www.genno.com.br