



Nice

# Next Autotorque®

Les nouveaux moteurs tubulaires auto-ajustables  
(de 20 à 50 Nm) pour stores bannes

# Pourquoi Nice

**Des solutions uniques qui allient technologie, innovation, qualité et design, pour rendre extraordinaire même les plus petits gestes quotidiens.**

Les systèmes d'automatisation pour les stores, les volets roulants et les protections solaires en général rendent la maison plus confortable et assurent une gestion intelligente de la lumière du soleil et de la température à l'intérieur d'un bâtiment.





## Durabilité

Le chauffage et la climatisation sont responsables de 80 % de la consommation d'énergie dans les bâtiments résidentiels. L'utilisation d'une protection solaire appropriée limitera les émissions de carbone et permettra de réaliser des économies d'énergie représentant environ soixante fois son empreinte CO<sub>2</sub> au cours de sa durée de vie (environ vingt ans). \*

En été, les systèmes de protection solaire Nice assurent le contrôle de la surchauffe et la réduction des besoins de refroidissement, tandis qu'en hiver, ils améliorent la résistance thermique du bâtiment. Les systèmes d'automatisation pour stores et volets roulants Nice permettent une gestion correcte de la lumière ; la bonne quantité de soleil et de lumière du jour a un effet positif sur la santé, la capacité d'apprentissage et la productivité au travail, améliorant généralement la qualité de vie des personnes vivant dans le bâtiment.

En outre, l'installation et l'utilisation correcte des automatismes de protection solaire permettent de contenir les consommations, grâce à une amélioration de l'efficacité énergétique du bâtiment, générant un effet positif sur le budget familial et la planète entière.

*\*source : ES-SO European Solar-Shading Organization*

## Qualité

**Les produits Nice se distinguent par leur électronique avancée, leur design soigné et leur souci du détail.** Aujourd'hui, les lignes de moteurs tubulaires Nice sont conçues et développées par une équipe de professionnels hautement qualifiés et spécialisés, intégrant la créativité Made in Italy à la qualité et à la fiabilité Made in Germany. Le résultat final garantit des solutions répondant à des normes strictes en matière de conception, d'innovation et de fonctionnalité.

## Garantie

La sécurité et la fiabilité sont des valeurs fondamentales pour Nice : chaque jour, dans les 1000 m<sup>2</sup> de laboratoires du centre de recherche et de développement, des tests rigoureux et précis sont effectués, à travers des procédures technologiquement avancées et en utilisant les instruments les plus perfectionnés, afin de garantir les plus hauts standards technologiques et de qualité.

**Les lignes de moteurs tubulaires Nice sont contrôlées et testées pour fournir une garantie à long terme : 5 ans à**

compter de la date de production indiquée sur chaque produit.



Nice

# Next Autotorque®

Efficacité maximale et  
contrôle du mouvement.

Le nouveau moteur tubulaire  
pour stores bannes de 20 à 50 Nm



## Câble débrochable

Le produit est fourni avec des câbles à connecteur débrochable breveté. Si nécessaire, le câble peut être débroché et remplacé facilement, sans outils.

## Tête étoile

Tête moteur compatible avec les supports en étoile. Convient également pour la rénovation et le remplacement des applications existantes.

## Économie d'énergie

Une technologie de pointe qui réduit la consommation d'énergie de 35 % par rapport aux moteurs comparables

 35%

 EPD®  
THE INTERNATIONAL EPD® SYSTEM  
EPD-IES-0005318

## Avantageux pour l'installateur et l'utilisateur :

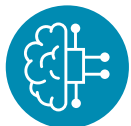

### Mode self learning

**Gamme de moteurs pour stores à bras, allant de 20 Nm à 50 Nm.**

Grâce à la technologie DC, le moteur est en mesure de reconnaître la force requise dès la première phase de programmation et d'installation, et de s'adapter à l'application.



### Climatic speed control

**Le moteur règle la vitesse d'ouverture et de fermeture du store en fonction des conditions climatiques et de luminosité** garantissant ainsi une sécurité et un confort maximums.

Lorsque le capteur climatique détecte un coup de vent soudain, les stores se ferment complètement en quelques secondes.  
Lorsque le soleil commence à se coucher, le capteur climatique détecte la baisse de luminosité et les stores se ferment progressivement, créant ainsi une atmosphère relaxante.



### Silencieux

La **technologie de freinage de pointe** rend les mouvements fluides et silencieux.

La fonction **Soft Star and Stop**, qui réduit automatiquement la vitesse à proximité des fins de course, et la possibilité de régler la vitesse à un minimum de 6 tr/ min, garantissent un confort acoustique maximal.



### Installation rapide

Moteur prêt à l'emploi, installation immédiate, grâce au **câble d'alimentation prémonté qui peut être débrosché si nécessaire.**

**Temps de fonctionnement continu jusqu'à 10 minutes\* avant l'activation de la protection thermique** : facilite les opérations d'installation.

**Fins de course réglables en mode manuel, semi-automatique et automatique.**

\*selon les dimensions de l'application

Nice

# Mode self learning

Next Autotorque garantit une ouverture et une fermeture fluides et silencieuses des **stores bannes de 20 à 50 Nm.**

Sa technologie avancée permet **d'adapter le couple aux besoins spécifiques de l'application** en fournissant un pic de puissance lorsque nécessaire et en réglant avec précision le mouvement.



Innovation  
récompensée

# Climatic speed control

**En fonction du vent** (détecté par le capteur climatique), Next Autotorque peut rapidement fermer le store banne (25 tr/min), le protégeant ainsi de tout dommage.

**En fonction de la luminosité** (détecté par le capteur climatique), Next Autotorque peut fermer lentement le store banne (6 tr/min), garantissant ainsi un fonctionnement silencieux.





## Fonctionnalités exclusives

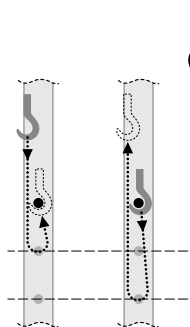

### Système d'accrochage manuel (FTA)

Système d'accrochage manuel permettant d'optimiser la force de tension en fonction du type de tissu et de la taille du store.

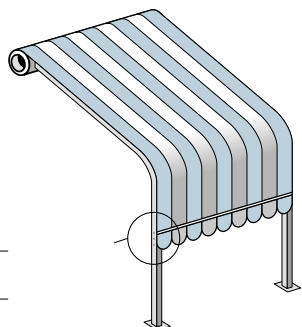

### Système d'accrochage automatique (FTC)

Système d'accrochage automatique permettant d'optimiser la force de tension en fonction du type de tissu et de la taille du store.

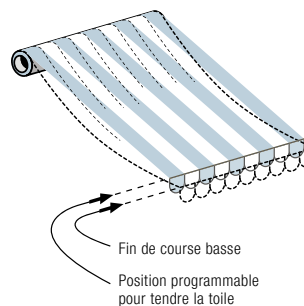

### Système de tension de la toile (FRT)

Décrochage arrière pour ajuster le système de tension du tissu.

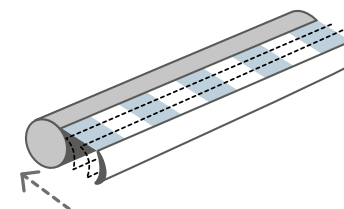

### Réduction du couple de fermeture (RDC)

Système de réduction du couple d'entraînement : pour arrêter le mouvement en douceur sans solliciter le tissu en position fermée.



Nice

# Scénarios illimités avec la box Yubii

**Yubii**, un seul écosystème pour connecter, simplifier et contrôler les automatismes de la maison.

Connectez les automatismes via la passerelle Nice pour créer des scénarios personnalisés qui peuvent être gérés soit par smartphone, soit en appuyant sur une touche de la télécommande bidirectionnelle.

## Yubii Home App

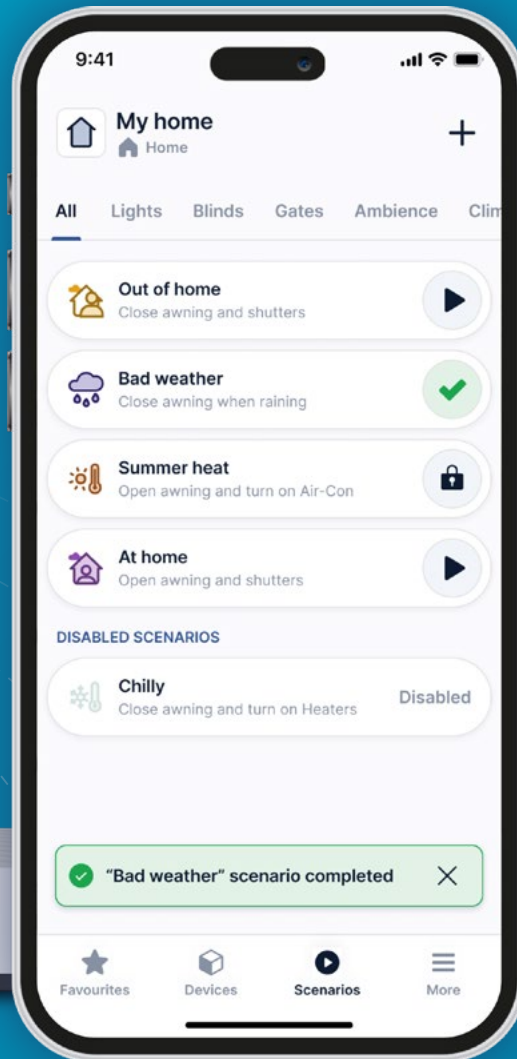
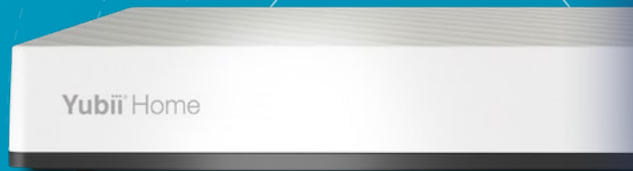

### Une protection solaire sans effort

Profitez d'une maison confortable et économe en énergie grâce au réglage automatique des stores en fonction du lever et du coucher du soleil.

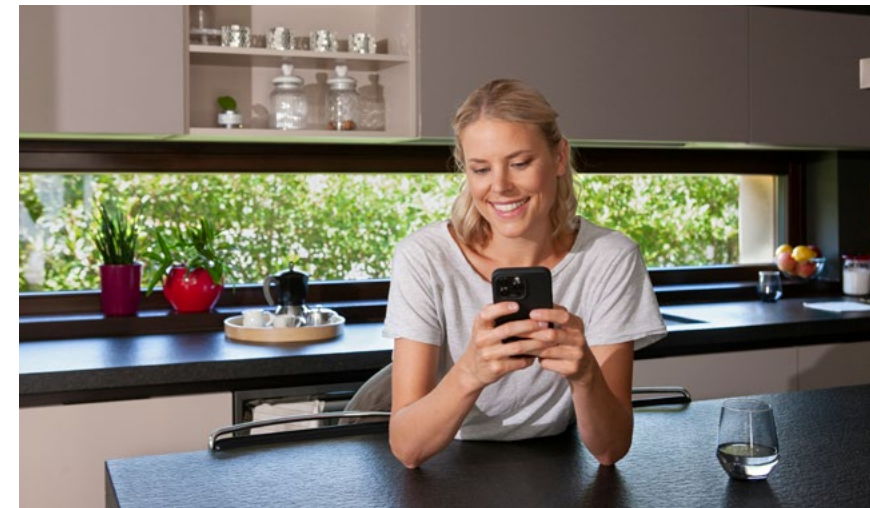

### Créer des programmes personnalisés pour les stores

Créez des programmes personnalisés pour votre store selon vos préférences et votre style de vie.

Nice

# Next Star MT Autotorque®

Pour stores bannes, avec fin de course électronique.

Taille M Ø 45 mm.



STORES BANNES



MODE SELF LEARNING



INSTALLATION RAPIDE



CONTRÔLE DU MOUVEMENT



SILENCIEUX



NICE GREEN INNOVATION



**Fin de course réglable en mode manuel et semi-automatique.**

Moteur prêt à l'emploi, rapide à installer grâce au **câble prémonté et débrochable**.

Fonctionnement continu jusqu'à 10 minutes (en fonction des dimensions de l'application) avant l'intervention de la protection thermique.

**Auto-ajustement du couple** le long de la course.

Technologie de freinage de pointe qui rend les mouvements fluides et silencieux.

Fonction **Soft Stop & Soft Start** : confort acoustique maximal.

## CARACTÉRISTIQUES TECHNIQUES

Code	Description	Pces/Cond.	Certifications
<b>NX STAR MT AUTOTRQ</b>	Fin de course électronique. 230 Vca, 20 – 50 Nm, 17 tr/min	1	<b>NF CE</b>

Code	NX STAR MT AUTOTRQ
Alimentation (Vca)	230
Puissance (W)	130
Consommation (A)	1
Puissance absorbée en veille (W)	<0,5
Longueur du câble (m)	2
Câble débrochable	Oui
IP	44
Couple nominal (Nm)	30
Couple de pic (Nm)	50
Vitesse nominale (tr/min)	17
Vitesse programmable (tr/min)	du 6 au 24
Fonctionnement continu (min)	jusqu'à 10 (en fonction des dimensions de l'application)
Longueur (L) (mm)	531
Temp. de fonctionnement (°C min./max.)	-20 /+70°
Niveau de bruit (dBA)	< 50
Installation en parallèle	8 moteurs

## CÂBLE DÉBROCHABLE

Câble à 3 fils, longueur 1,5 m



## DIMENSIONS

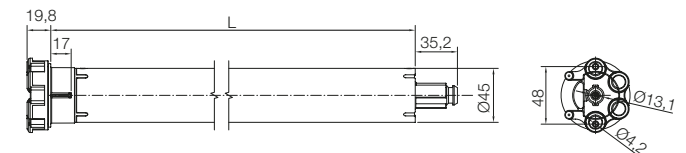

Nice

# Next Fit MT Autotorque®

Pour stores bannes, avec fin de course électronique et radio bidirectionnelle intégrée.

Taille M Ø 45 mm.

EPD®  
EPD-IES-0005318



BiDi

230 Vac

Yubii

433 MHz

**Fin de course réglable en mode manuel et semi-automatique.**

Moteur prêt à l'emploi, rapide à installer grâce au **câble prémonté et débrosable**.

Fonctionnement continu jusqu'à 10 minutes (en fonction des dimensions de l'application) avant l'intervention de la protection thermique.

**Programmation et maintenance sans fil via TTPRO BD.**

**Auto-ajustement du couple** le long de la course.

De nombreuses options pour la gestion partielle du store : position intermédiaire et Go-to position.

Technologie de freinage de pointe qui rend les mouvements fluides et silencieux.

Fonction **Soft Stop & Soft Start** : confort acoustique maximal.

**Connectable aux capteurs climatiques Domi** via radio avec programmation intuitive.

## CARACTÉRISTIQUES TECHNIQUES

Code	Description	Pces/Cond.	Certifications
<b>NX FIT MT AUTOTRQ</b>	Fin de course électronique. 230 Vca, 20 – 50 Nm, 17 tr/min	1	<b>NF CE</b>

Code	<b>NX FIT MT AUTOTRQ</b>
Alimentation (Vca)	230
Fréquence (Hz)	50 – 60
Puissance (W)	130
Consommation (A)	1
Puissance absorbée en veille (W)	<0,5
Longueur du câble (m)	2
Câble débrosable	Oui
IP	44
Couple nominal (Nm)	30
Couple de pic (Nm)	50
Vitesse nominale (tr/min)	17
Vitesse programmable (tr/min)	du 6 au 24
Fonctionnement continu (min)	jusqu'à 10 (en fonction des dimensions de l'application)
Longueur (L) (mm)	531
Temp. de fonctionnement (°C min./max.)	-20 /+70°
Niveau de bruit (dBA)	< 50
Installation en parallèle	8 moteurs
Fonction confort du capteur climatique avec signal solaire	6 rpm
Fonction de sécurité du capteur climatique avec signal de vent	24 rpm

## CÂBLE DÉBROSABLE

Câble à 3 fils, longueur 1,5 m



## DIMENSIONS

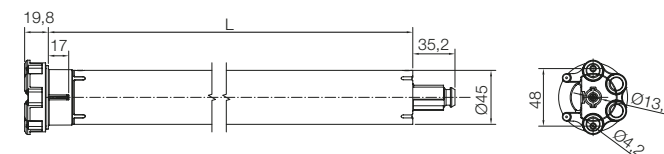

Nice

# Adaptateurs

## Série M $\varnothing 45$ mm

Afin de faciliter le choix de l'adaptateur compatible avec le type de rouleau présent dans l'installation, Nice met à disposition les adaptateurs à l'échelle 1:1 en indiquant pour chacun la référence de l'adaptateur correspondant.

# Embout d'adaptation Next/Era

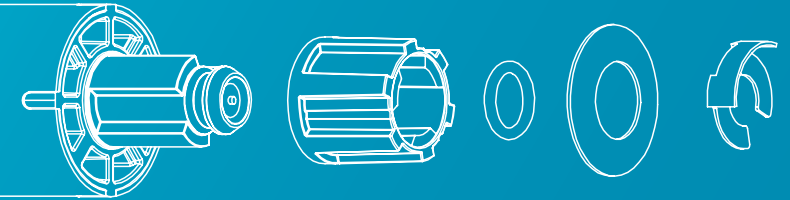

575.01012

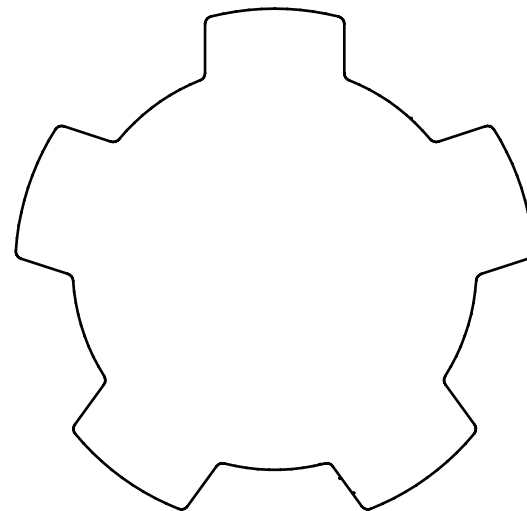

**230.280001**

Ogive 34,3  
roue

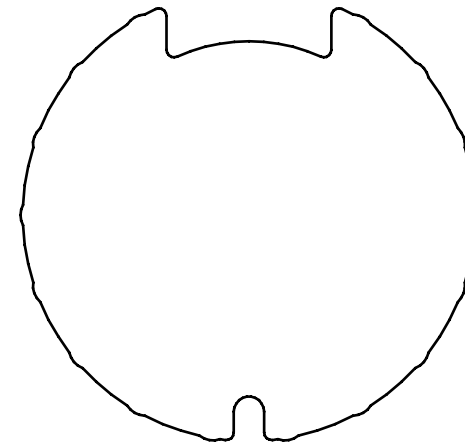

**230.420001**

Ogive  $\varnothing 62 \times 0,6$  mm, DEPRAT F2000  
roue + couronne

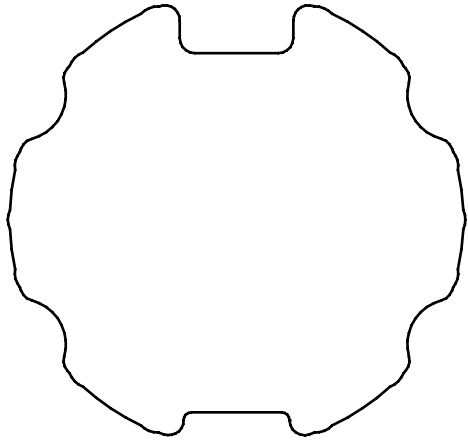

**230.310001**

Ogive 63x1  
roue + couronne

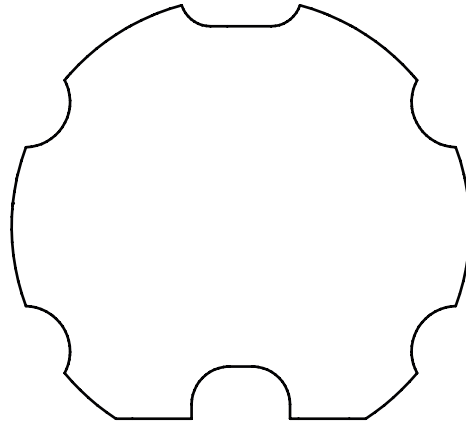

**220.190001**

Ogive Ø 63 mm, goutte profonde, Giallo, Bat  
roue + couronne

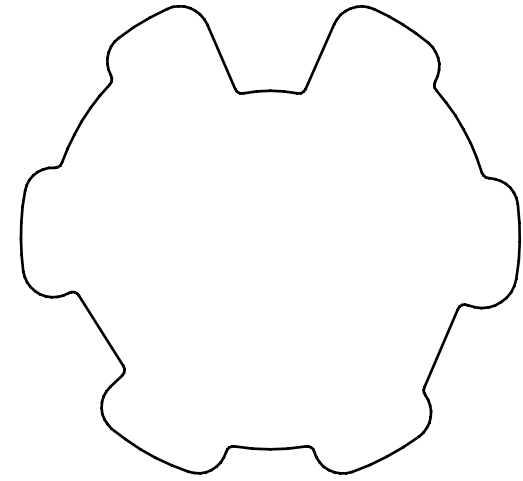

**230.650001**

Ogive 70  
roue + couronne

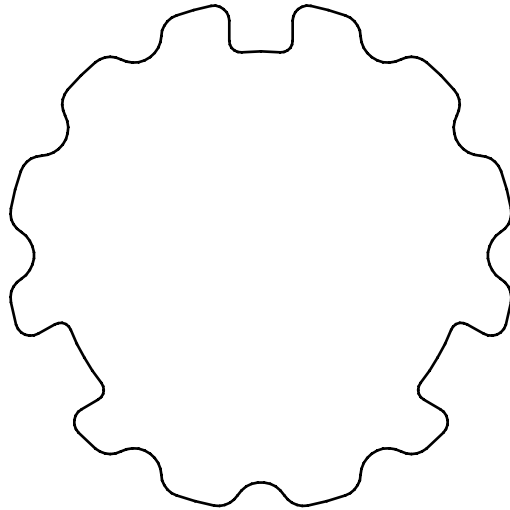

**230.540001**

Ogive Ø 71 x 1,5 mm, Hassinger  
roue + couronne

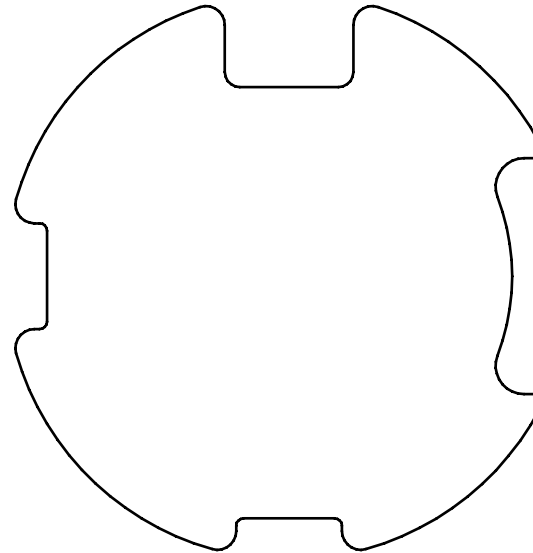

**230.150001**

Ogive Ø 78 x 1,0 mm  
78 x 1,25 mm, pour goutte plate et ronde, MHZ  
roue + couronne

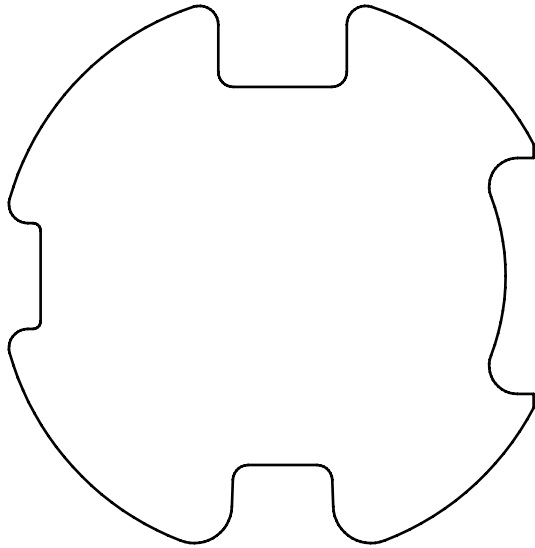

**221.290002**

Ogive  $\varnothing 78 \times 1,0$  mm,  
goutte plate et ronde Welser pour systèmes ZIP  
roue + couronne

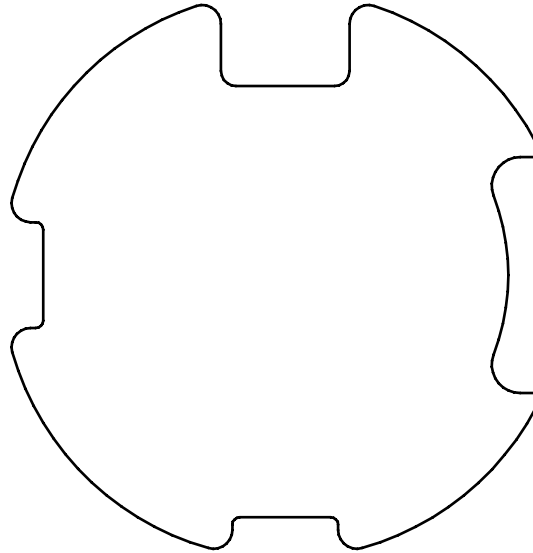

**230.260001**

Ogive  $\varnothing 78 \times 1,0$  mm Rau  
roue + couronne

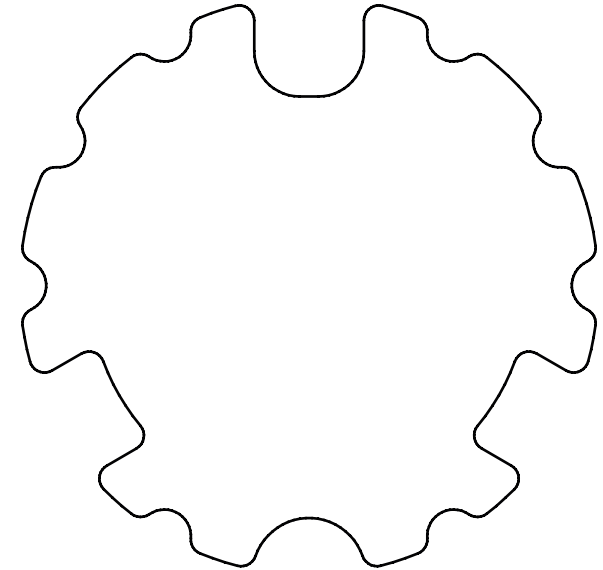

**220.880001**

Ogive  $\varnothing 80 \times 1,0$  mm et  $\varnothing 80 \times 1,25$  mm, Welser  
roue + couronne

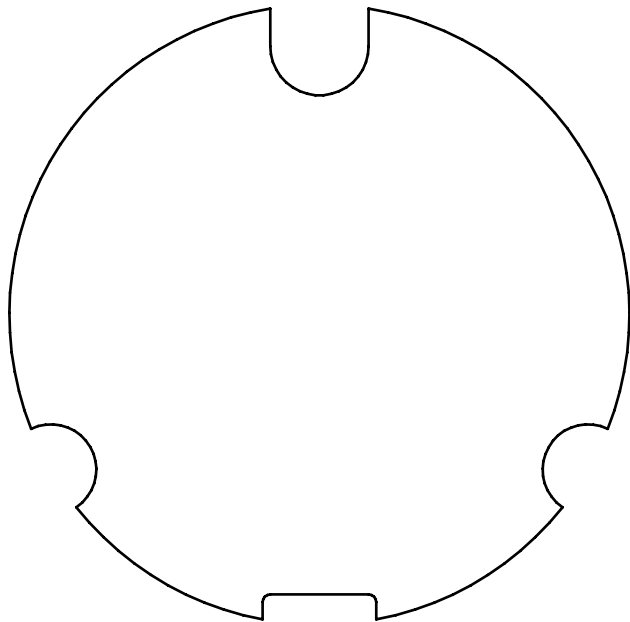

**230.170001**

Ogive 85x1  
roue + couronne

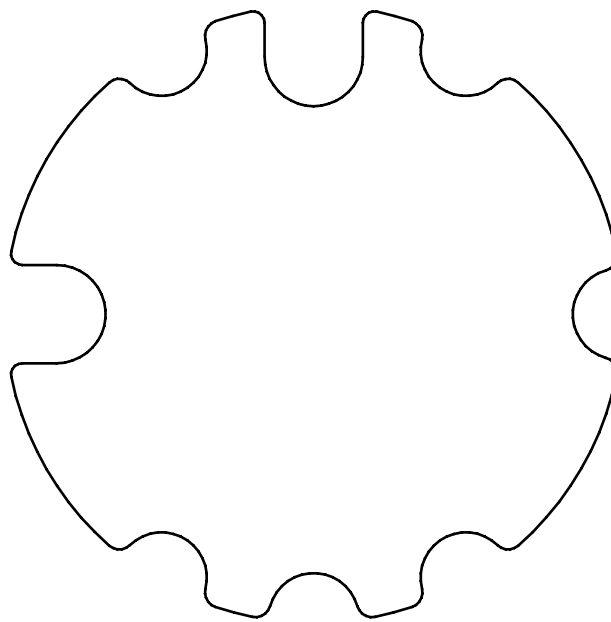

**230.480001**

Ogive  $\varnothing$  85 x 1,2 mm, Imbac-nouveau, Griesser  
roue + couronne

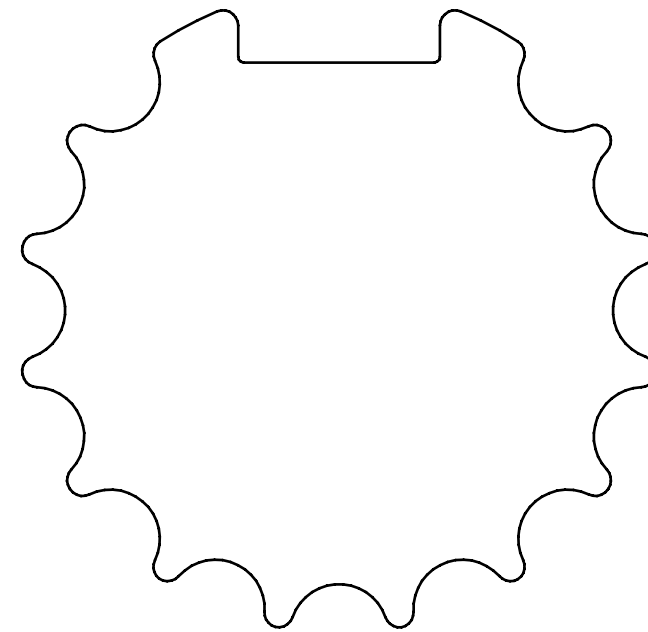

**230.530001**

Ogive  $\varnothing$  90 mm, Le Profil,  $\varnothing$  89 mm DEPRAT  
roue + couronne

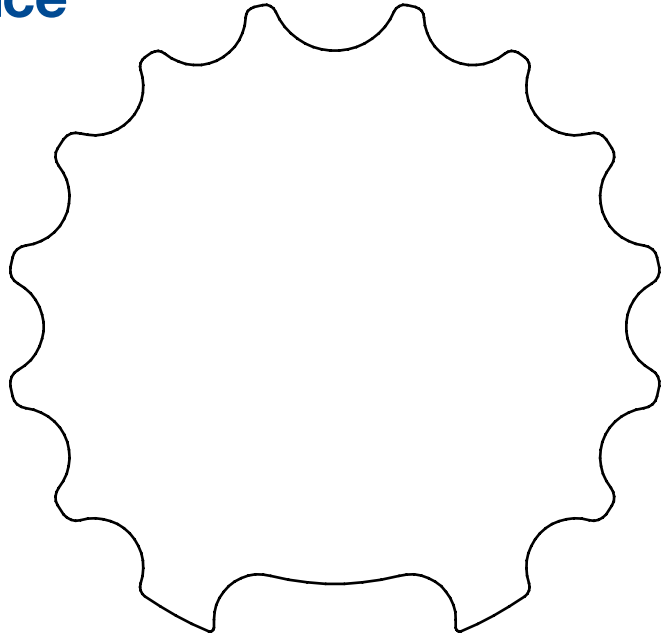

**230.580001**

Ogive Ø 90,5 x 1,25 mm, MHZ  
roue + couronne

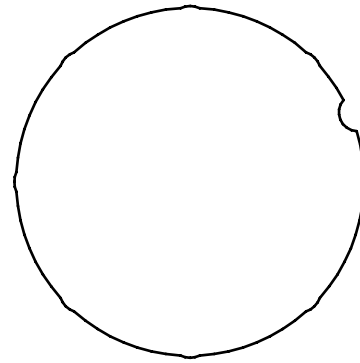

**131.162901**

Rond 50x1,5  
roue + couronne

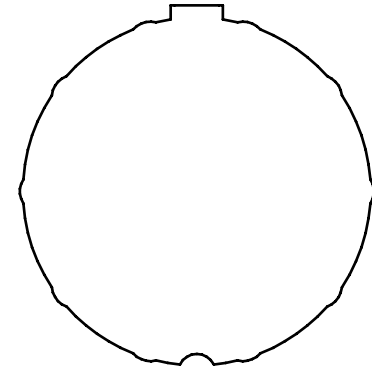

**131.169901**

Ogive Ø 50 x 1,5 mm, Siral  
roue + couronne

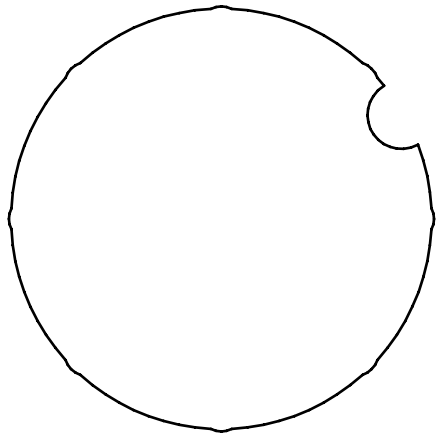

**230.440001**

Rond Ø 60 x 1,5 mm et Ø 62 x 2,0 mm  
roue + couronne

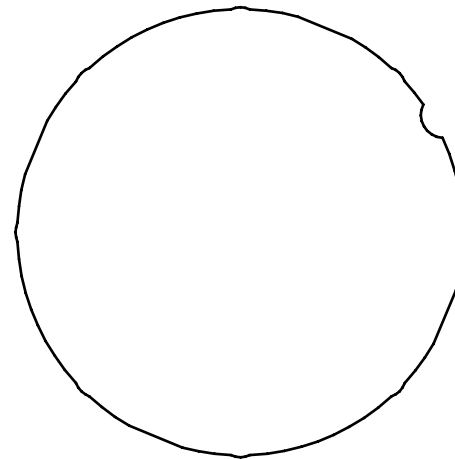

**230.450001**

Rond 63x1,5  
roue + couronne

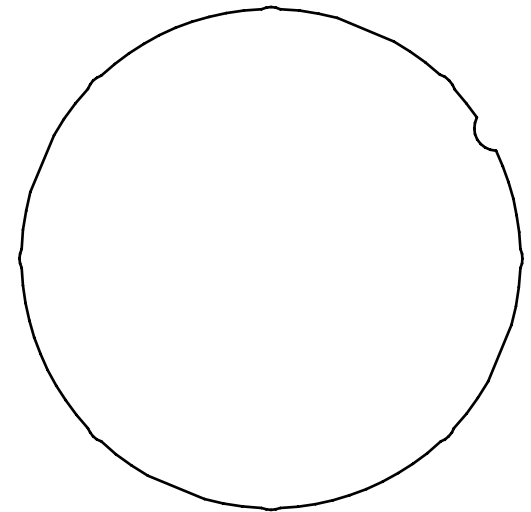

**230.460001**

Rond 70x1,5  
roue + couronne



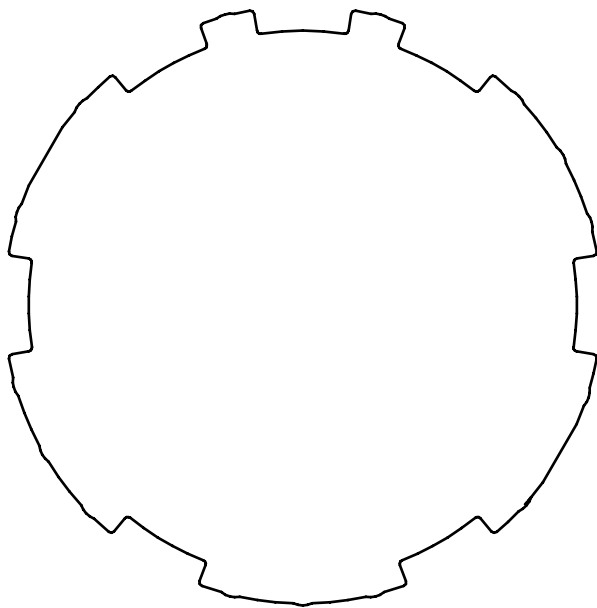

**230.930001**

Ogive 98x2 / 100x3 / 101,6x3,6 / 102x3,5  
roue + couronne

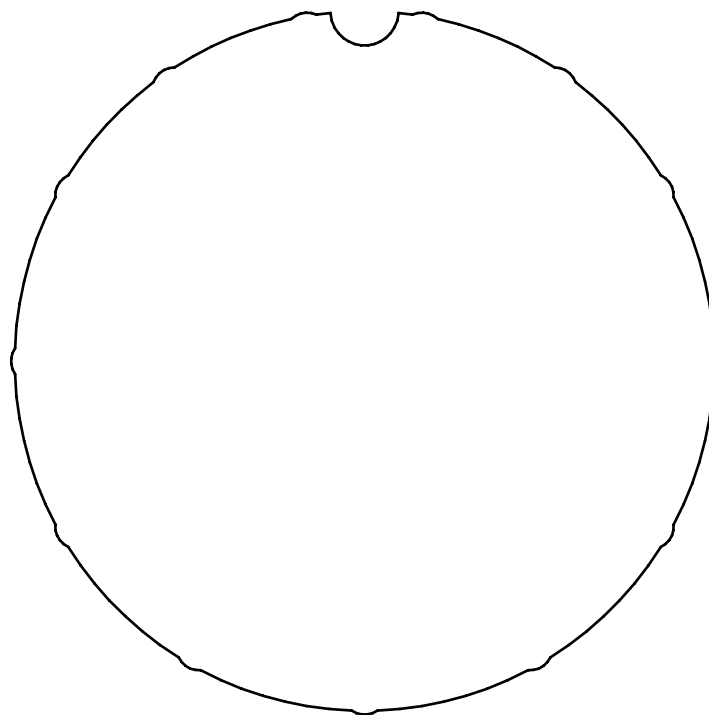

**230.520001**

Rond 98x2 / 100x3 / 101,6x3,6 / 102x3,5  
roue + couronne

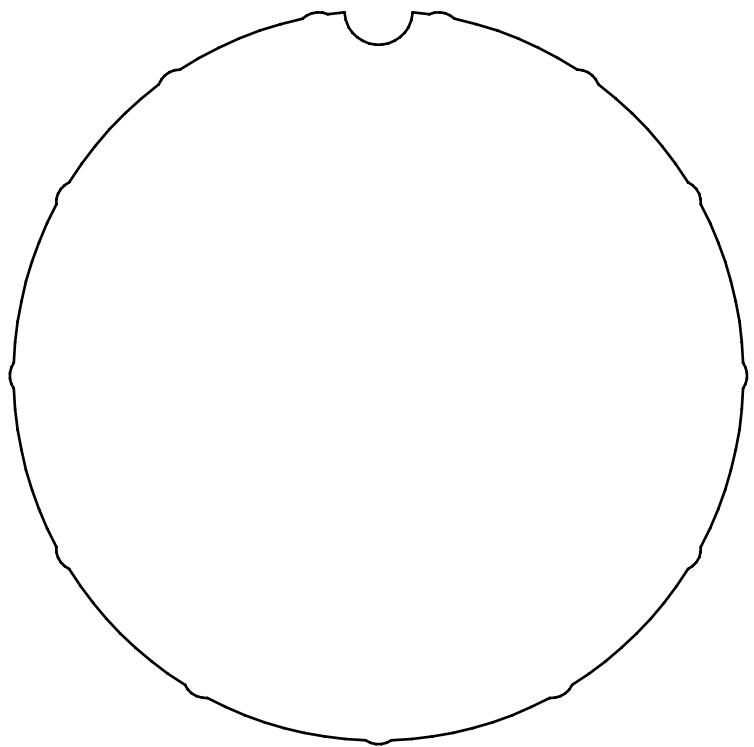

**230.510001**

Rond Ø 102 x 1,5 mm et Ø 102 x 2,0 mm  
roue + couronne

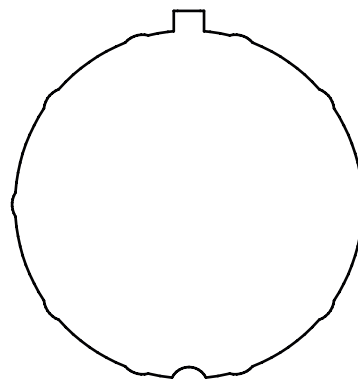

**131.219301**

Rond Ø 50 mm, avec nervures  
roue + couronne

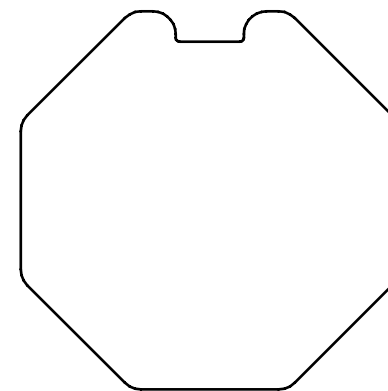

**230.120001**

Octogonal ouverture de clé 50 Selve  
roue + couronne

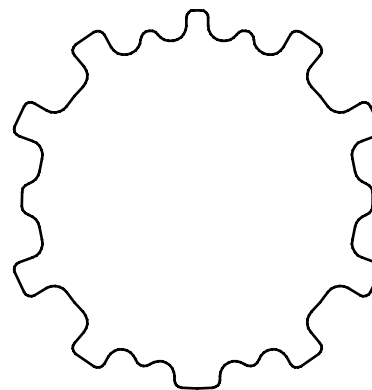

**131.161001**

Ogive Ø 54 mm, Zurflüh-Feller (ZF54)  
roue + couronne

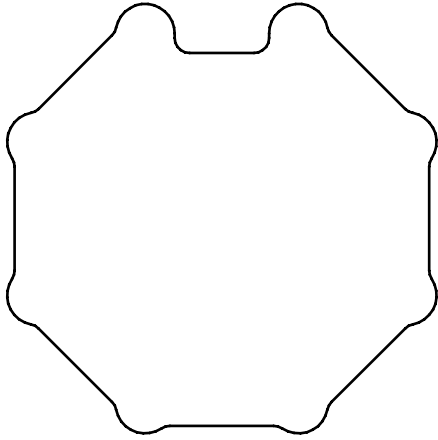

**230.360001**

Arbre octogonal, ouverture de clé 60, IMBAC  
roue + couronne

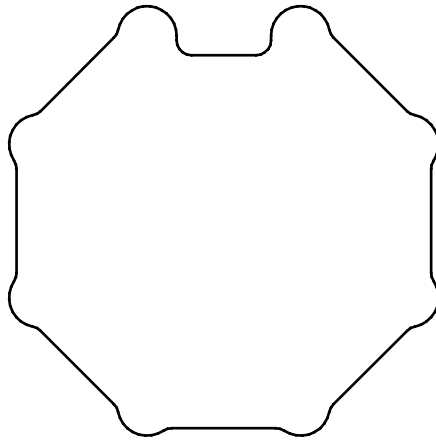

**233.790001**

Standard, octogonal, ouverture de clé 60, Selve, Döhner, Eckermann  
roue + couronne

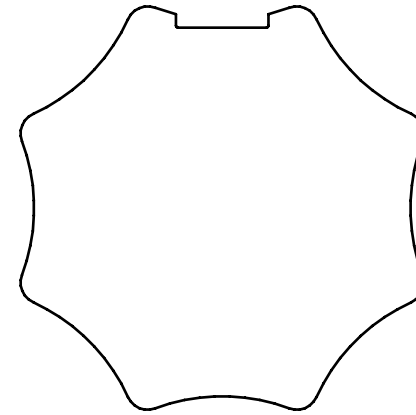

**230.560001**

Octogonal, 60 mm, Bonfanti  
roue + couronne

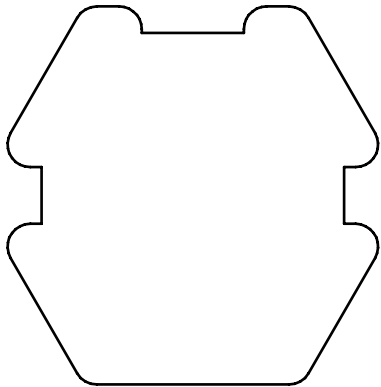

**230.470001**

Hexagonal, Ø 60 x 0,7 mm, Butzbach, Mäule  
roue + couronne

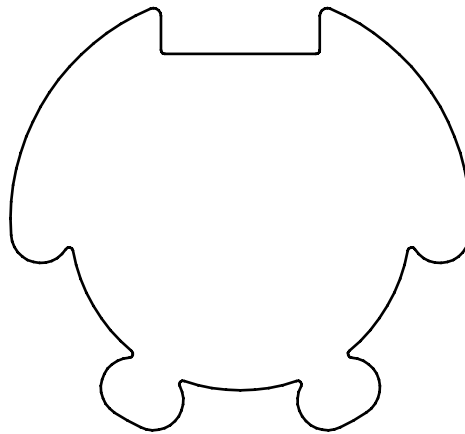

**230.430001**

Ogive Ø 62 mm, Le Profil, Krülland  
roue + couronne

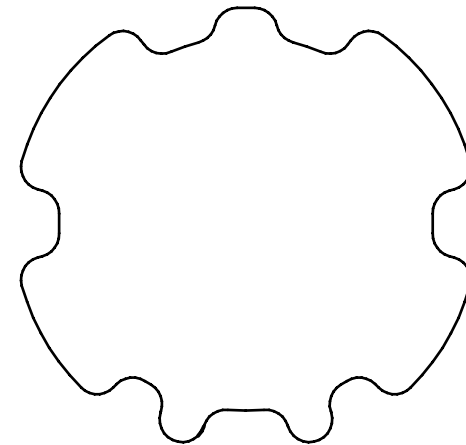

**233.800001**

Ogive Ø 64 mm, Zurflüh-Feller (ZF64)  
roue + couronne

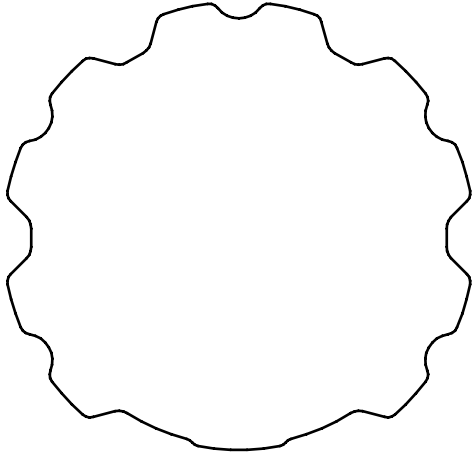

**230.320001**

Ogive Ø 65 mm, IMBAC, Eckermann, Metallpress  
roue + couronne

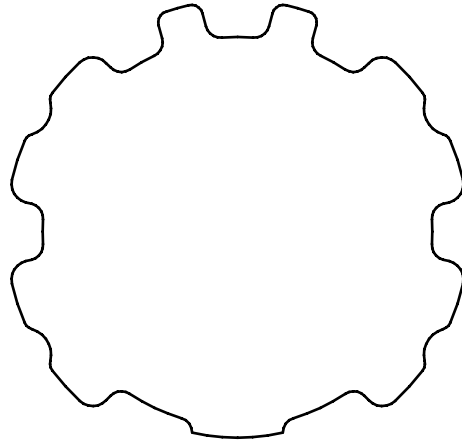

**230.330001**

Ogive Ø 65 mm, Hoos  
roue + couronne

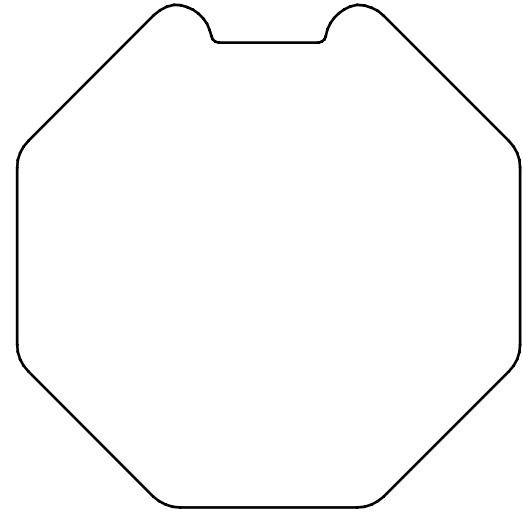

**230.110001**

Octogonal à ouverture de clé 70, Selve, Döhner, Eckermann  
roue + couronne

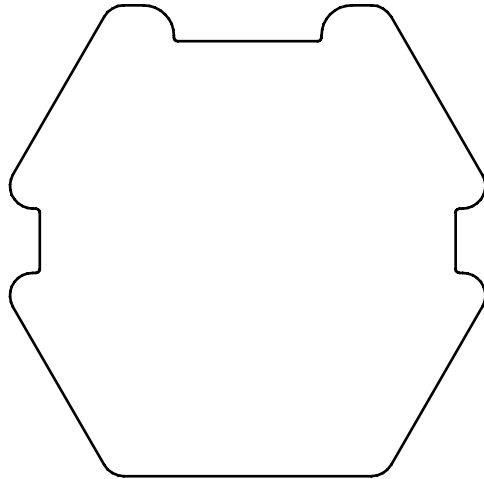

**230.590001**

Hexagonal, 75 mm Butzbach, Mäule  
roue + couronne

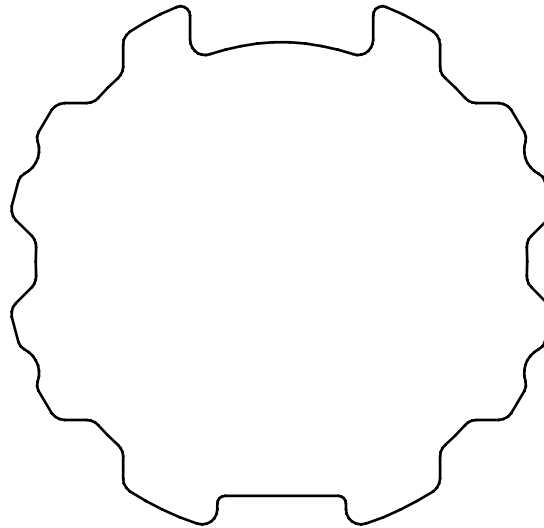

**230.340001**

Ogive Ø 76 x 1,2 mm, Kittelberger, Wiral  
roue + couronne

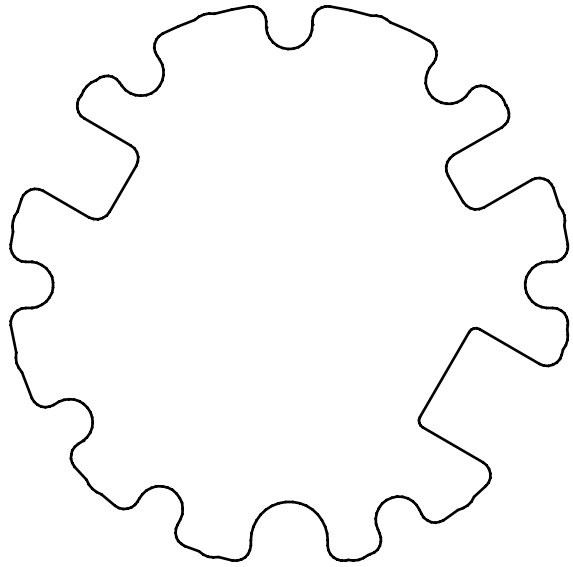

**230.400001**

Tube profilé 78x1 / 78x1,25 mm Döhner, Hassinger 58  
roue + couronne

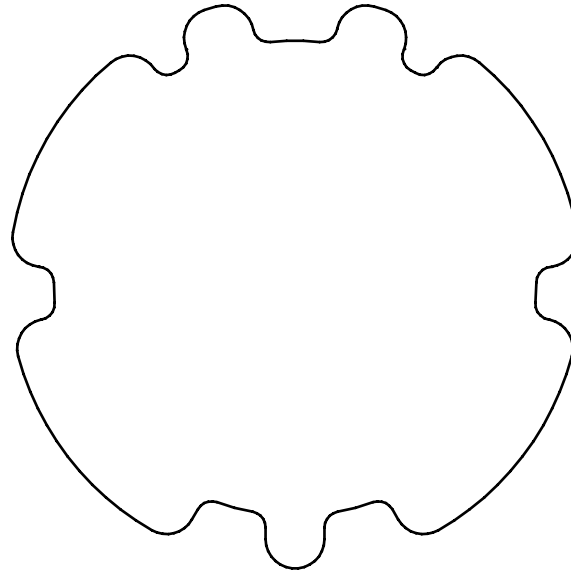

**233.820001**

Ogive Ø 80 mm, Zurflüh-Feller (ZF80)  
roue + couronne

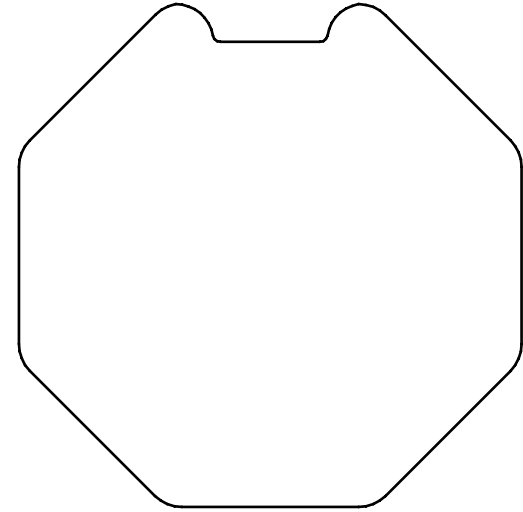

**220.200001**

Octogonal 70  
roue + couronne

Pour obtenir une liste complète des adaptateurs compatibles, consultez le **catalogue Sun Shading Solutions**.

Pour accéder au catalogue, vous pouvez scanner le code QR ou cliquer directement dessus.



Nice

# Supports

## Série M Ø45 mm

Pour moteurs tubulaires sans manœuvre de secours.

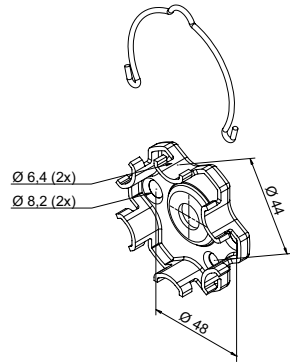

**535.10096**

Support compact en aluminium, avec ressort.

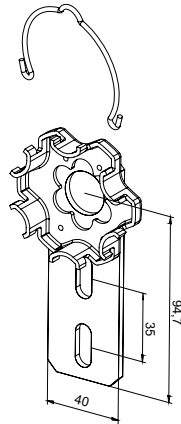

**535.10097**

Support en aluminium, avec ressort.

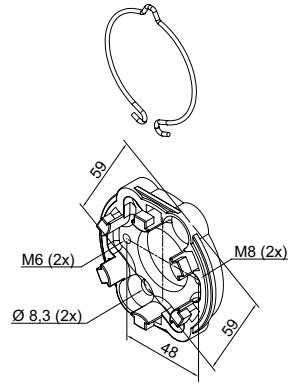

**535.10099**

Support compact en aluminium, avec ressort.  
Trous avec entraxe de 48 mm (M6) et 4 trous avec entraxe de 60 mm (M8 et Ø 8.3).

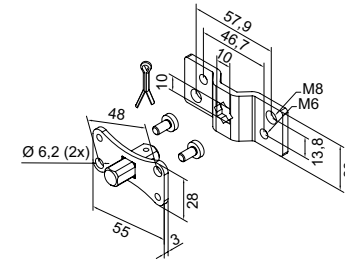

**525.10100**

Broche carrée 10 mm + étrier avec logement en étoile 10 mm.



# Nous rendons extraordinaire même les plus petits gestes.

## Nice, un monde sans barrière.

Systèmes d'automatisation et de commande pour portails, portes de garage, stores, volets roulants et systèmes d'alarme pour tout type d'espace, des habitations privées aux plus grands bâtiments publics.

[www.niceforyou.com](http://www.niceforyou.com)

Nice SpA  
Oderzo, TV, Italy



Nice se préoccupe de l'environnement.  
L'utilisation de papier naturel évite  
l'usage excessif de matières premières  
et l'exploitation forestière intensive.  
Les déchets sont réduits et les  
ressources préservées.