

Nice

BiDi-Shutter

Interface interior bidirecional para motor tubular

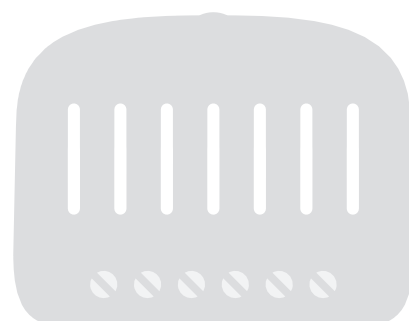

PT - Instruções e avisos para instalação e uso

Nice

1 AVISOS E PRECAUÇÕES GERAIS

- **CUIDADO! - Este manual contém instruções e avisos importantes para a segurança pessoal.** Leia atentamente todas as partes deste manual. Em caso de dúvida, suspenda a instalação imediatamente e entre em contato com a Assistência Técnica Nice.
- **CUIDADO! - Instruções importantes: guarde este manual em local seguro para permitir a futura manutenção do produto e procedimentos de descarte.**
- **CUIDADO! - Todas as operações de instalação e ligação devem ser realizadas exclusivamente por pessoal devidamente qualificado e especializado, com a unidade desligada da rede elétrica.**
- **CUIDADO! - Qualquer uso diferente do especificado aqui ou em condições ambientais diferentes das declaradas neste manual deve ser considerado impróprio e é estritamente proibido!**
- Este produto só pode ser usado em ambientes internos ou protegido das condições climáticas pela caixa da unidade de controle.
- Os materiais de embalagem do produto devem ser descartados em total conformidade com os regulamentos locais.
- Não abra a caixa de proteção do dispositivo, pois ela contém circuitos elétricos que não podem ser reparados.
- Nunca aplique modificações em qualquer parte do dispositivo. Operações diferentes das especificadas só podem causar mau funcionamento. O fabricante declina qualquer responsabilidade por danos causados por modificações improvisadas no produto.
- Nunca coloque o dispositivo próximo a fontes de calor e nunca exponha a chamas. Essas ações podem danificar o produto e causar mau funcionamento.
- Este produto não se destina ao uso por pessoas (incluindo crianças) com capacidades físicas, sensoriais ou mentais reduzidas ou que não tenham experiência e conhecimento, a menos que tenham recebido supervisão ou instrução sobre o uso do produto por uma pessoa responsável por sua segurança.
- Certifique-se de que as crianças não brinquem com o produto.
- Verifique os avisos no manual de instruções do motor ao qual o produto está conectado.
- Manuseie o produto com cuidado, tomando cuidado para não esmagar, bater ou deixar cair para evitar danos.

2 DESCRIÇÃO DO PRODUTO

O controlador BiDi-Shutter permite o controle de um motor assíncrono monofásico, alimentado à rede, com tipos de ligação: Down, Common, Up, utilizado para a automatização de toldos, estores, venezianas e semelhantes.

A unidade de controle BiDi-Shutter incorpora um transceptor de rádio que opera na frequência de 433,92 MHz com tecnologia rolling code para garantir níveis de segurança ideais.

Cada unidade de controle pode memorizar até 30 transmissores mono ou bidirecionais das séries ERA, ERGO, FLOR, NICEWAY e VERY, que possibilitam o controle remoto da unidade.

Nos 30 transmissores podem ser memorizados radiossensores climáticos, para o controle automático da unidade de controle de acordo com as condições climáticas.

A unidade de controle está equipada com duas entradas para controlar a unidade por meio de botões externos.

A memorização e a programação são possíveis através do botão de programação (figura 1) no BiDi-Shutter.

O usuário é guiado nas várias fases por meio de sinais LED.

A unidade de controle está equipada com proteção contra sobrecarga e superaquecimento, que desabilitará os relés para evitar danos ao circuito.

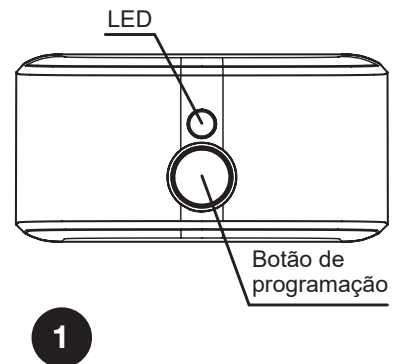

3 INSTALAÇÃO



- **O produto está sujeito a tensões elétricas perigosas.**
- **A instalação do BiDi-Shutter e das automações deve ser realizada exclusivamente por pessoal tecnicamente qualificado, observando a legislação e normas em vigor e de acordo com estas instruções. Todas as conexões devem ser feitas com o sistema desconectado da fonte de alimentação.**
- **A unidade de controle BiDi-Shutter foi especialmente projetada para inserção em uma caixa de junção ou caixa de parede; sua carcaça não possui proteção contra água e apenas proteção básica contra contato com partes sólidas. Nunca coloque o BiDi-Shutter em ambientes inadequadamente protegidos.**
- **Nunca abra ou perfure a caixa do BiDi-Shutter, pois ela está sujeita a tensões elétricas perigosas!**

3.1 - Verificações preliminares

- A linha de alimentação deve ser protegida por magneto-térmico adequado (em conformidade com o padrão IEC / EN 60898-1, classificado até 16A) e disjuntores de corrente residual. Deve ser inserido um dispositivo de desconexão na linha de alimentação da rede elétrica (a distância entre os contatos deve ser de pelo menos 3 mm com uma categoria de sobretensão III) ou sistema equivalente, por exemplo, uma tomada e respectivo plugue. Se o dispositivo de desconexão da fonte de alimentação não estiver montado próximo ao automatismo, deve possuir sistema de travamento para evitar conexão não intencional e não autorizada.

3.2 - Conexões elétricas

⚠ ⚠ Siga cuidadosamente todas as instruções de conexão. Em caso de dúvidas, não faça experimentos, mas consulte as especificações técnicas relevantes que também estão disponíveis no site: www.niceforyou.com. Uma conexão incorreta pode ser perigosa e causar danos ao sistema.

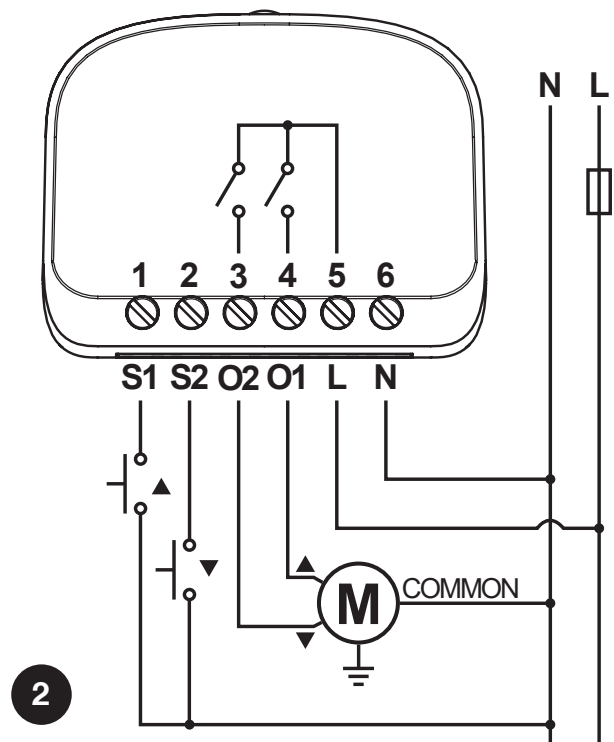

3.3 - Conexão do motor

A conexão do motor assíncrono monofásico à rede deve ser feita através dos terminais O1-N-O2 (Up, Common, Down). Up corresponde à tecla ▲ dos transmissores e botão S1, Down à tecla S2. Após a conexão, se o sentido de rotação do motor estiver incorreto, troque as conexões dos terminais O1 e O2.

⚠ Nunca conecte mais de um motor por unidade de controle!

3.4 - Fonte de alimentação

A alimentação elétrica da unidade de controle deve ser conectada por meio dos terminais L e N (Fase - fio sob tensão e Neutro - fio neutro). A unidade de controle BiDi-Shutter pode operar com tensão de alimentação de 100 a 240 Volts e frequência de 50 ou 60 Hz.

3.5 - Botões de pressão

Se necessário, botões externos momentâneos podem ser conectados aos terminais S1 e S2, que podem controlar a unidade diretamente. Os botões de pressão são conectados entre o neutro (N) e os terminais S1 e S2 conforme mostrado na figura 2. O botão conectado a S1 é responsável pelo movimento para cima, e o botão conectado a S2 é responsável pelo movimento para baixo.

⚠ ⚠ Os botões carregam a tensão da rede e, portanto, devem ser adequadamente protegidos e isolados.

4 MEMORIZANDO TRANSMISSORES

- Este capítulo descreve os procedimentos de memorização no Modo I, utilizado para controlar uma única automação com as 3 teclas dos transmissores e no Modo II, utilizado para controlar uma automação com uma única tecla, deixando assim as demais teclas livres para o controle de outras automações.
- A chave ■ corresponde à chave central dos transmissores ERGO, PLANO e NICEWAY.
- Todas as seqüências de memorização são cronometradas, o que significa que devem ser concluídas dentro dos limites de tempo definidos.
- Com transmissores que prevêem vários “grupos”, o grupo relativo a associar à unidade de controle deve ser selecionado antes de prosseguir.
- As configurações via rádio são possíveis em todos os receptores localizados dentro do raio de operação do transmissor e, portanto, apenas o dispositivo necessário para a operação deve permanecer energizado.

4.1 - Modo I





No Modo I, o comando associado às teclas do transmissor é fixo (tabela A1). No Modo I, apenas uma fase de memorização é realizada para cada transmissor e apenas um local da memória é ocupado. Durante a memorização no Modo I, não é importante qual tecla é pressionada no transmissor.

Tabela A1 - Memorização usando o Modo I

Tecla	Comando
Tecla ▲ ou 1º canal	Cima
Tecla para cima ■ ou 2º canal	Parar
Tecla de parada ▼ ou 3º canal para baixo	Baixo





4.2 - Memorizando transmissores no Modo I

Quando não há nenhum transmissor memorizado, o primeiro pode ser memorizado durante a inicialização de acordo com o seguinte procedimento.





Tabela A2 - Memorizando o primeiro transmissor durante a inicialização no Modo I		Exemplo
01.	Ligue a unidade de controle à rede elétrica, confirmado por 2 flashes vermelhos.	
02.	Dentro de 10 segundos: <ul style="list-style-type: none"> Transmissores monodirecionais: pressione e segure qualquer tecla do transmissor a ser memorizado por pelo menos 3 segundos. Transmissores bidirecionais: pressione qualquer tecla do transmissor a ser memorizado. 	MONO:  3s BIDI: 
03.	Se o procedimento de memorização for bem sucedido, o LED emite 3 flashes vermelhos.	

Se nenhum transmissor deve ser memorizado durante a inicialização, o procedimento de programação é concluído automaticamente após 10 segundos e o LED emite um longo flash vermelho.

Os transmissores podem ser memorizados usando o botão de programação de acordo com o seguinte procedimento.

Tabela A3 - Memorizando primeiro e outros transmissores no Modo I		Exemplo
01.	Mantenha pressionado o botão de programação (fig. 1).	
02.	Solte o botão de programação (fig. 1) quando o LED acender com a cor vermelho (1ª posição).	
03.	Dentro de 10 segundos: <ul style="list-style-type: none"> Transmissores monodirecionais: pressione e segure qualquer tecla do transmissor a ser memorizado por pelo menos 3 segundos. Transmissores bidirecionais: pressione qualquer tecla do transmissor a ser memorizado. 	MONO:  3s BIDI: 
04.	Se o procedimento de memorização for bem sucedido, o LED emite 3 flashes vermelhos.	
05.	Repita as etapas 3 e 4 para adquirir todos os controles remotos.	
06.	Após 10 segundos sem que o dispositivo receba nenhum sinal, o procedimento de programação termina automaticamente.	

Se os transmissores já tiverem sido memorizados, outros transmissores podem ser memorizados conforme descrito no procedimento a seguir.

Tabela A4 - Memorizando outros transmissores com um transmissor previamente memorizado no Modo I		Exemplo
01.	Pressione qualquer tecla três vezes de um transmissor previamente memorizado.	Antigo  x3
02.	Pressione três vezes a mesma tecla do novo transmissor.	Novo  x3
03.	Pressione três vezes a mesma tecla do um transmissor previamente memorizado.	Antigo  x3
04.	Pressione a mesma tecla do novo transmissor.	Novo 
05.	Se o procedimento de memorização for bem sucedido, o LED emite 3 flashes vermelhos.	
06.	O procedimento de programação termina automaticamente.	

Atenção! Se a memória estiver cheia (30 transmissores memorizados), 6 flashes vermelhos são emitidos e o transmissor não pode ser memorizado.

4.3 - Modo II

No Modo II, cada tecla do transmissor pode ser associada a um dos 10 comandos possíveis (tabela A5); por exemplo, uma automação pode ser controlada com apenas uma tecla memorizada para o comando passo a passo, enquanto as outras teclas são deixadas livres para o controle de outras automações. No Modo II, uma fase de memorização é realizada para cada tecla e cada uma ocupa um local na memória. Durante a memorização do Modo II, a tecla específica pressionada é memorizada. Se outra tecla tiver que ser atribuída a um comando no mesmo transmissor, uma nova fase de memorização deve ser realizada para aquela tecla específica.

Aviso! - Para que as posições parciais funcionem corretamente, deve-se realizar o procedimento de calibração (ver capítulo 5.1).

Tabela A5 - Memorização usando o Modo II

Nº	Comando
1	Passo a passo (Cima-Parar-Baixo-Parar ...)
2	Vá para o nível de posição 5%
3	Vá para o nível de posição 25%
4	Vá para o nível de posição 50%
5	Vá para o nível de posição 75%
6	Acima
7	Baixo
8	Parar
9	“Segure para correr” para baixo *
10	“Segure para correr” para cima *

* O comando “Manter para correr” não está disponível em alguns transmissores.

4.4 - Memorizando transmissores no Modo II

Tabela A6 - Memorizando primeiro e outros transmissores no Modo II		Exemplo
01.	Mantenha pressionado o botão de programação (fig. 1).	
02.	Solte o botão de programação (fig. 1) quando o LED acender com a cor laranja (2ª posição).	
03.	Pressione o botão de programação (fig. 1) o número de vezes correspondente ao comando necessário (1 = Passo a passo, 2 = ir para o nível de posição 5%, 3 = ir para o nível de posição 25%, 4 = ir para o nível de posição 50%, 5 = ir para o nível de posição 75%, 6 = Acima, 7 = Baixa, 8 = Parar, 9 = “Segure para correr” para baixo, 10 = “Segure para correr” para cima).	1-10
04.	Verifique se o LED emite o número de flashes laranja longos correspondentes ao comando necessário.	1-10
05.	Dentro de 10 segundos: <ul style="list-style-type: none"> Transmissores monodirecionais: pressione e segure a tecla necessária do transmissor a ser memorizado por pelo menos 3 segundos. Transmissores bidirecionais: pressione a tecla necessária do transmissor a ser memorizado. 	MONO: 3s BIDI:
06.	Se o procedimento de memorização for bem-sucedido, o LED emite 3 piscadas laranja.	
07.	Repita as etapas 5 e 6 para adquirir todos os controles remotos com o mesmo comando.	
08.	Repita os passos 3 a 6 para adquirir todos os controles remotos com outro comando.	
09.	Após 10 segundos sem que o dispositivo receba nenhum sinal, o procedimento de programação termina automaticamente.	

Atenção. Se a memória estiver cheia (30 transmissores memorizados), 6 flashes laranja são emitidos e o transmissor não pode ser memorizado.

4.5 - Memorizar um novo transmissor usando o “código de habilitação” de um transmissor já memorizado

O transmissor bidirecional possui um código secreto, o chamado “código de habilitação”. Ao transferir este código de um transmissor memorizado para um novo transmissor, este último é reconhecido (e memorizado) automaticamente pela unidade de controle. Consulte o manual dos transmissores para obter mais detalhes.

Aviso! - O código de habilitação só pode ser transferido entre dois transmissores que possuem a mesma codificação de rádio.

Tabela A7 - Transmitindo o “código de habilitação”		Exemplo
01.	Aproxime um transmissor previamente memorizado e o novo transmissor.	
02.	Pressione a tecla de comando no novo transmissor.	Novo Antigo
03.	Pressione a tecla de comando no transmissor previamente memorizado.	Antigo
04.	Uma vez o código transferido, por um instante ambos os transmissores vibrarão e o LED verde acenderá a sinalização de fim do procedimento. Quando o novo transmissor for utilizado, durante as primeiras 20 vezes transmitirá este “código de ativação” para o receptor juntamente com o comando. O receptor memorizará automaticamente o código de identificação do transmissor que o transmitiu.	

5.1 - Calibração

Durante o processo de calibração, o dispositivo aprende a posição das posições limite para cima e para baixo. A calibração pode ser realizada automática ou manualmente. Durante a calibração automática, o motor realizará novamente as manobras para cima, para baixo e para cima para reconhecer as posições limites. Durante a calibração manual, as posições limite devem ser salvas manualmente enquanto o motor executa as manobras para cima / para baixo.

⚠ Se a calibração automática não foi capaz de reconhecer corretamente as posições de limite, execute a calibração manual em vez disso.

A unidade de controle se calibrará após o usuário realizar duas manobras completas (de Cima para Baixo e Baixo para Cima), mas antes da operação é recomendado realizar a calibração de acordo com um dos procedimentos abaixo.

Antes da calibração, coloque o obturador na posição intermediária.

Para realizar a calibração automática, proceda conforme descrito abaixo.

Tabela A8 - Calibração automática		Exemplo
01.	Mantenha pressionado o botão de programação (fig. 1).	
02.	Solte o botão de programação (fig. 1) quando o LED acender com a cor azul (3ª posição).	
03.	Pressione a tecla ■ (ou segundo canal) do transmissor.	
04.	O motor completará as manobras para cima, baixo e para cima automaticamente.	
05.	O procedimento de programação termina automaticamente ao terminar 2 manobras completas.	

Para realizar a calibração manualmente, proceda conforme descrito abaixo. Execute a calibração manual apenas quando a automática não funcionar.

Tabela A9 - Calibração manual		Exemplo
01.	Mantenha pressionado o botão de programação (fig. 1).	
02.	Solte o botão de programação (fig. 1) quando o LED acender com a cor azul (3ª posição).	
03.	Pressione a tecla ▲ (ou primeiro canal) do transmissor para iniciar a calibração.	
04.	O dispositivo iniciará a manobra de subida.	
05.	Pressione a tecla ■ (ou segundo canal) do transmissor para definir a posição limite.	
06.	O dispositivo iniciará a manobra de descida.	
07.	Pressione a tecla ■ (ou segundo canal) do transmissor para definir a posição limite Baixo.	
08.	O dispositivo iniciará a manobra de subida.	
09.	Pressione a tecla ■ (ou segundo canal) do transmissor para definir a posição limite.	
10.	O procedimento de programação termina automaticamente.	

5.2 - Posições parciais

A unidade de controle BiDi-Shutter permite definir posições parciais rapidamente acessíveis. As posições parciais funcionam apenas com transmissores memorizados no Modo I.

Tabela A11 - Posições parciais disponíveis		
Nº	Pressione ao mesmo tempo para activar	Posição por defeito
1	▲ e ▼ 1º e 3º canais S1 e S2	50% do tempo de trabalho
2	▲ e ■ primeiro e segundo canais	15% do tempo de trabalho

- ⚠**
- Se o modo veneziano está habilitado (ver capítulo 5.5), por padrão (2ª posição parcial), as venezianas param em 15% e as venezianas são giradas em 10%.
 - Se o modo veneziano está desabilitado, por padrão (2ª posição parcial), o obturador para em 15%.

- Para que as posições parciais funcionem, a calibração deve ser realizada.
- Pressionar S1 e S2 ao mesmo tempo pode não ser possível para alguns tipos de botões / interruptores.

Para definir a nova posição para a 1ª posição parcial, proceda conforme descrito abaixo.

Tabela A12 - Definição da 1ª posição parcial		Exemplo
01.	Mantenha pressionado o botão de programação (fig. 1).	
02.	Solte o botão de programação (fig. 1) quando o LED acender com a cor Branco (5ª posição).	
03.	Pressione ▲ e ▼ ou 1º e 3º canais ao mesmo tempo, o LED confirmará com um flash branco.	
04.	Traga a persiana / cortina / toldo para a posição parcial desejada (ou pressione ▲ e ▼ ou 1º e 3º canais ao mesmo tempo para desativar a primeira posição parcial completamente).	
05.	Guarde e termine a programação premindo o botão de programação (fig. 1).	

Para definir uma nova posição para a 2ª posição parcial, proceda conforme descrito abaixo.

Tabela A13 - Configuração da 2ª posição parcial		Exemplo
01.	Mantenha pressionado o botão de programação (fig. 1).	
02.	Solte o botão de programação (fig. 1) quando o LED acender com a cor Branco (5ª posição).	
03.	Pressione ▲ e ■ ou 1º e 2º canal ao mesmo tempo, o LED confirmará com dois flashes brancos.	
04.	Traga a persiana / cortina / toldo para a posição parcial desejada (ou pressione ▲ e ■ ou 1º e 2º canais ao mesmo tempo para desativar a segunda posição parcial completamente).	
05.	Guarde e termine a programação premindo o botão de programação (fig. 1).	

5.3 - Interruptor de Limite Virtual

Se necessário, é também possível definir um interruptor de fim de curso virtual, limitando o movimento da persiana / cortina / toldo à posição especificada (alcance).

Tabela A14 - Colocação de um interruptor de limite virtual		Exemplo
01.	Traga a persiana / cortina / toldo na posição desejada (interruptor de limite virtual).	
02.	Pressione e mantenha pressionado o botão de programação.	
03.	Solte o botão de programação (fig. 1) quando o LED acender com a cor azul (3ª posição).	
04.	Pressione a tecla ▼ (ou terceiro canal) do transmissor: <ul style="list-style-type: none"> • Se o LED confirmar com um flash azul, o procedimento está ativo, • Se o LED piscar duas vezes a azul, o procedimento é cancelado porque o obturador de rolo não foi calibrado antes. 	
05.	Pressione a tecla do transmissor para selecionar o interruptor de limite mecânico: <ul style="list-style-type: none"> • ▲ ou primeiro canal - o interruptor de limite máximo, • ▼ ou terceiro canal - o interruptor de limite mínimo. 	
06.	O motor irá fazer um movimento entre o interruptor de limite virtual e mecânico.	
07.	O procedimento de programação termina automaticamente.	

5.4 - Programação do botão de pressão com fio

Os botões conectados às entradas S1 (para cima) e S2 (para baixo) podem ser programados de diferentes maneiras:





- Vá para a posição limite - Depois de pressionar o botão, o motor vai para o interruptor de limite programado,
- Segure para correr - o botão deve ser pressionado e mantido pressionado para que o motor se mova e, em seguida, solto para parar o motor na posição desejada.

No caso dos botões com fio programados como "Ir para a posição limite", é possível escolher como o motor pode ser parado:

- Pressionando os dois botões juntos,
- Pressionar o botão para a mesma direção que o obturador vai,
- Pressionando o botão para a direção oposta que o obturador vai.

Por padrão, o motor é parado quando o botão para a direção oposta é pressionado.

Para selecionar a ação de parada, proceda conforme descrito abaixo.





Tabela A15 - Configuração do botão com fio		Exemplo
01.	Mantenha pressionado o botão de programação (fig. 1).	
02.	Solte o botão de programação (fig. 1) quando o LED acender com a cor violeta (6ª posição).	
03.	Pressione o botão o número de vezes correspondente ao comando necessário (1 = pressione os dois botões juntos para parar o motor *, 2 = pressione o botão na mesma direção para parar o motor, 3 = pressione o botão para a direção oposta para parar o motor, 4 = os botões funcionam como Hold to run).	1-4 
04.	Verifique se o LED emite o número de flashes violetas correspondente ao comando necessário.	1-4 
05.	O procedimento de programação termina automaticamente.	

* Se a 1ª posição parcial já estiver programada, a ação das teclas S1 e S2 juntas não pode ser usada para parar. Pressionar S1 e S2 ao mesmo tempo pode não ser possível para alguns tipos de botões / interruptores.

5.5 - Controle de venezianas

A unidade de controle BiDi-Shutter permite o controle de venezianas. Quando o controle da veneziana está habilitado, pressionar ▲ / S1 ou ▼ / S2 moverá as venezianas em 20% e as manobras normais para cima e para baixo devem ser executadas pressionando e segurando as teclas correspondentes. Para que a função funcione corretamente, o tempo de movimento total das venezianas deve ser ajustado. Por padrão, a função veneziana está desabilitada e o tempo de movimento total é definido como 1,5s.

Para ativar ou desativar o controle da veneziana e definir o tempo de movimento das venezianas, proceda conforme descrito a seguir.

Tabela A16 - Configuração do comportamento das venezianas		Exemplo
01.	Mantenha pressionado o botão de programação (fig. 1).	
02.	Solte o botão de programação (fig. 1) quando o LED acender com a cor ciano (7ª posição).	
03.	Pressione a tecla ▲ (ou primeiro canal) do transmissor para alternar a configuração, o LED informa sobre a configuração atual: <ul style="list-style-type: none"> Ciano fixo - controle de venezianas habilitado Desligado - controle da veneziana desativado 	
04.	Pressione o botão de pressão o número de vezes correspondente ao tempo necessário (1 = 250ms, 2 = 500ms, 3 = 750ms, 4 = 1s, 5 = 1,25s, 6 = 1,5s, 7 = 1,75s, 8 = 2s, 9 = 2,25s, 10 = 2,5s, 11 = 2,75s, 12 = 3s).	1-12 
05.	Verifique se o LED emite o número de flashes de ciano correspondentes ao tempo necessário.	1-12 
06.	Após 10 segundos sem que o dispositivo receba nenhum sinal, o procedimento de programação termina automaticamente.	

5.6 - Sensores climáticos

A unidade de controle suporta sensores climáticos bidirecionais e mono de rádio Nice. A memorização de um sensor climático deve ser realizada como a de um transmissor normal (seguir o procedimento na tabela A3). Os limites para comandos devem ser programados no sensor climático. Os comandos ligados ao Vento têm prioridade, seguidos do sol e da chuva. As reações ao sol / chuva podem ser ativadas / desativadas usando o botão Sol LIGADO/DESLIGADO (por padrão, as reações são ativadas). Consulte o manual do sensor climático para obter mais detalhes.

Tabela A17 - Resposta aos comandos climáticos	
Comando	Resposta
Sol LIGADO	Ir para a posição para baixo
Sol DESLIGADO	Ir para a posição para cima
Chuva LIGADO	Ir para a posição para baixo
Chuva DESLIGADO	Ir para a posição para cima
Vento LIGADO	Ir para a posição para cima (pode ser alterado de acordo com a tabela A17) ou Ir para a posição para baixo ou Motor bloqueado se o controle das persianas venezianas estiver ativado
Vento DESLIGADO	Desbloquear o controle do motor

Tabela A18 - Configuração de resposta ao comando Vento LIGADO		Exemplo
01.	Mantenha pressionado o botão de programação (fig. 1).	
02.	Solte o botão de programação (fig. 1) quando o LED acender com a cor verde (4ª posição).	
04.	Pressione a tecla do transmissor para selecionar a resposta ao comando Vento LIGADO: <ul style="list-style-type: none"> ▼ (ou terceiro canal) - vá para a posição para baixo ▲ (ou primeiro canal) - vá para a posição para cima (padrão) 	
05.	A resposta atualmente definida para o comando Vento LIGADO será confirmada com flashes de LED: <ul style="list-style-type: none"> LED emite 2 flashes verdes - vá para a posição para baixo LED emite 4 flashes verdes - vá para a posição para cima 	2/4
06.	Após 10 segundos, se o dispositivo não receber nenhum sinal, o procedimento de programação é concluído automaticamente.	

5.7 - Excluindo transmissores

Se os transmissores memorizados e as configurações precisarem ser excluídos, proceda conforme descrito abaixo.

Tabela A19 - Excluindo o transmissor da memória		Exemplo
01.	Mantenha pressionado o botão de programação (fig. 1).	
02.	Solte o botão de programação (fig. 1) quando o LED acender com a cor amarelo (8ª posição).	
03.	Pressione qualquer tecla no transmissor adquirido para o remover da memória.	
04.	O LED emite 3 flashes amarelos para confirmar a remoção correta.	
05.	Após 10 segundos sem que o dispositivo receba nenhum sinal, o procedimento de programação termina automaticamente.	

5.8 - Reinicialização de fábrica

Se a unidade de controle precisar ser redefinida para as configurações de fábrica (todos os transmissores e as configurações serão excluídos), proceda conforme descrito abaixo.

Tabela A20 - Restaurando os padrões de fábrica		Exemplo
01.	Mantenha pressionado o botão de programação (fig. 1).	
02.	Solte o botão de programação (fig. 1) quando o LED acender com a cor amarelo (8ª posição).	
03.	Pressione o botão de programação (fig. 1).	
04.	O LED emite 5 flashes amarelos para confirmar o reset correto.	
05.	O procedimento de programação termina automaticamente. Em seguida, a unidade de controle iniciará o procedimento de inicialização de acordo com a tabela A2.	

6 SINAIS DE LED

6.1 - Menu de programação

Ao manter pressionado o botão de programação na unidade de controle, o LED sinalizará as posições consecutivas do menu de programação.

Tabela A21 - posições do menu ao segurar o botão de programação		
Nº	Cor	Descrição
1	Vermelho	Memorização no Modo I
2	Laranja	Memorização no Modo II
3	Azul	Calibração
4	Verde	Resposta ao comando Vento LIGADO (consulte a Tabela A17)
5	Branco	Configurações de posição parcial
6	Violeta	Parando com as configurações dos botões de pressão
7	Ciano	Configurações do modo de cortinas venezianas
8	Amarelo	Redefinir

6.2 - Outros sinais

Tabela A22 - outros sinais de LED

Cor	Descrição
2 flashes vermelhos	Unidade de controle inicializada corretamente
3 flashes vermelhos	Transmissor memorizado no Modo I
3 flashes laranja	Transmissor memorizado no Modo II
6 flashes vermelhos	Memória para transmissores cheios (Modo I)
6 flashes laranja	Memória para transmissores cheios (Modo II)
3 flashes amarelos	Transmissor excluído da memória
5 flashes amarelos	Unidade de controle restaurada para as configurações de fábrica

7 ESPECIFICAÇÕES TÉCNICAS

O produto BiDi-Shutter é produzido pela Nice Spa (TV). Advertências: - Todas as especificações técnicas indicadas nesta seção referem-se a uma temperatura ambiente de 20 °C (± 5 °C) - Nice Spa reserva-se o direito de aplicar modificações no produto a qualquer momento que julgar necessário, mantendo as mesmas funcionalidades e uso pretendido.

BiDi-Shutter	
Modelo	unidade de controle montada em parede / embutida para motores tubulares
Fonte de energia	100–240 V AC, 50/60 Hz
Corrente nominal do motor	2 A
Potência nominal do motor	480 VA para Vn = 240 V; 460 VA para Vn = 230 V; 240 VA para Vn = 120 V; 200 VA para Vn = 100 V
Seção transversal de fios recomendada	0,5–4 mm ² para 1 fio; 0,5–1,5 mm ² para 2 fios
Disjuntor necessário	Compatível com IEC / EN 60898-1; Código da curva: B; Corrente nominal: até 16 A; Capacidade de interrupção: 6 kA; Tensão nominal de isolamento: 500 V; Tensão suportável de impulso nominal: 4 kV;
Classificação de proteção do revestimento	IP 20
Temperatura de operação	0–35 °C
Dimensões (mm)	45 x 36 x h 23
Peso	20 g

Transceptor de rádio	
Faixa de frequência	433,05–434,04 MHz
Código	OPERA / FLOR (rolling code), PLN2 + (rolling code)
Nº de transmissores memorizáveis	30, incluindo sensores climáticos
Alcance do transceptor	Estimados em 150 m em espaço aberto e 20 m dentro de edifícios (*)
Máx. potência de transmissão	10 dBm

(*) O alcance do transceptor é fortemente influenciado por outros dispositivos operando na mesma frequência com transmissão contínua, como alarmes e fones de ouvido de rádio que interferem com o transceptor da unidade de controle.

8 ELIMINAÇÃO DO PRODUTO

Este produto é parte integrante da automação e portanto deve ser descartado junto com esta.

Como na instalação, também no final da vida útil do produto, as operações de desmontagem e desmontagem devem ser realizadas por pessoal qualificado. Este produto é feito de vários tipos de materiais, alguns dos quais podem ser reciclados, enquanto outros devem ser descartados. Procure informações sobre os sistemas de reciclagem e descarte previstos pelos regulamentos locais em sua área para esta categoria de produto.

Cuidado! – algumas partes do produto podem conter substâncias poluentes ou perigosas que, se descartadas no meio ambiente, podem causar sérios danos ao meio ambiente ou à saúde física.

Conforme indicado pelo símbolo ao lado, o descarte deste produto junto com o lixo doméstico é estritamente proibido. Separe os resíduos em categorias para descarte, de acordo com os métodos previstos pela legislação em vigor na sua área, ou devolva o produto ao revendedor no momento da compra de uma nova versão.

Cuidado! – a legislação local pode prever muitas graves no caso de descarte abusivo deste produto.

9 DECLARAÇÃO DE CONFORMIDADE

Por meio deste, a NICE SpA declara que o tipo de equipamento de rádio BiDi-Shutter está em conformidade com a Diretiva 2014/53 / UE. O texto completo da declaração de conformidade da UE está disponível no seguinte endereço de Internet: <http://www.niceforyou.com/en/support>

10 HOMOLOGAÇÃO DO PRODUTO

Resolução 680

"Este equipamento não tem direito à proteção contra interferência prejudicial e não pode causar interferência em sistemas devidamente autorizados".

CISPR 22

"Este produto não é apropriado para uso em ambientes domésticos, pois poderá causar interferências eletromagnéticas que obrigam o usuário a tomar medidas necessárias para minimizar estas interferências".

Modelo BiDi-Shutter

Nice Brasil Indústria e Comércio
de Eletrônicos e Automação Ltda
Produzido na Polônia



Para maiores informações,
consulte o site da Anatel:
www.gov.br/anatel/pt-br/

Nice

Nice SpA
Oderzo TV Italia
info@niceforyou.com

www.niceforyou.com