

SPRINT S

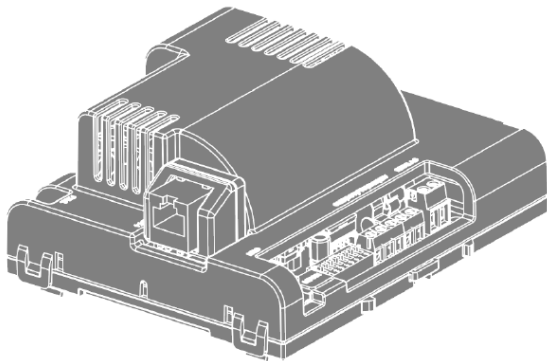

Manual completo

PT - Instruções e avisos de segurança para instalação e uso e termo de garantia. **Aviso:** Siga todas as instruções de segurança e instalação corretamente para evitar ferimentos graves. A instalação deverá ser feita por um profissional, procure um distribuidor.

ES - Instrucciones de seguridad y advertencias para instalación, uso y garantía. **Aviso:** Siga todas las instrucciones de seguridad e instalación correctamente para evitar heridas graves. La instalación deberá ser hecha por un profesional, busque un distribuidor.

Nice

ÍNDICE - PORTUGUÊS

01 - RECOMENDAÇÕES AO INSTALADOR	04
02 - PREPARAÇÃO DO AUTOMATIZADOR	06
02.1 - AUTOMATIZADOR BASCULANTE	06
02.2 - AUTOMATIZADOR DESLIZANTE	06
03 - CONHECENDO A CENTRAL	07
04 - ESQUEMA DE LIGAÇÕES DO FIM DE CURSO	08
05 - ESQUEMA DE LIGAÇÕES DO SENSOR TÉRMICO	09
06 - ESQUEMA DE LIGAÇÕES DO ENCODER	10
07 - ESQUEMA DE LIGAÇÕES DO MOTOR NA CENTRAL	11
08 - ESQUEMA DE LIGAÇÕES DA BOTOEIRA (BOT)	12
09 - ESQUEMA DE LIGAÇÕES DA FOTOCÉLULA	12
10 - ESQUEMA DE LIGAÇÕES DO MÓDULO EXTERNO	14
11 - ESQUEMA DE LIGAÇÃO DO MÓDULO DA SAÍDA AUXILIAR	15
12 - ESQUEMA DE LIGAÇÕES DA REDE AC	16
13 - CONFIGURAÇÕES DE FÁBRICA	17
14 - TIPO DO PORTÃO	19
15 - CONFIGURAÇÃO DO CONTROLE REMOTO	20
16 - CONFIGURAÇÃO BÁSICA DA CENTRAL	23
17 - AJUSTE DO FIM DE CURSO / BATENTE	24
18 - APRENDIZAGEM DE PERCURSO	26
19 - ERRO DE TENSÃO DA REDE ELÉTRICA	28
20 - SENTIDO DO MOTOR	29
21 - ENTENDENDO O PERCURSO	30

22 - VELOCIDADE DE ABERTURA (B)	31
23 - VELOCIDADE DE FECHAMENTO (B)	32
24 - RAMPA DE ACELERAÇÃO (A)	33
25 - RAMPA DE DESACELERAÇÃO NA ABERTURA (C)	34
26 - RAMPA DE DESACELERAÇÃO NO FECHAMENTO (C)	35
27 - DISTÂNCIA MÍNIMA DE ABERTURA (D)	36
28 - DISTÂNCIA MÍNIMA DE FECHAMENTO (D)	37
29 - ANTI-ESMAGAMENTO	38
30 - ENTENDENDO A DISTÂNCIA DO BATENTE	39
31 - DISTÂNCIA DO BATENTE NA ABERTURA	40
32 - DISTÂNCIA DO BATENTE NO FECHAMENTO	41
33 - MODO DE OPERAÇÃO	42
34 - CONFIGURAÇÃO DO BOT	43
35 - ABERTURA PARCIAL	44
36 - TEMPO DE LUZ DE CORTESIA	45
37 - CONFIGURAÇÃO DE FOTOCÉLULA	46
38 - FECHAMENTO AUTOMÁTICO	47
39 - TEMPO DE FOTO FECHA	48
40 - MODO SAÍDA AUXILIAR	49
41 - PROTEÇÃO DE VELOCIDADE	50
42 - APAGANDO OS CONTROLES REMOTOS	51
43 - RESET DE CONFIGURAÇÃO	52
44 - TABELA DE ERROS	53
45 - TERMO DE GARANTIA	55
46 - SUPORTE AO CLIENTE	57

01 - RECOMENDAÇÕES AO INSTALADOR

- Faça a instalação do equipamento com a central eletrônica desenergizada;
- Para proteção geral do automatizador, deve-se utilizar um disjuntor conforme especificação do motor;
- Mantenha os controles remotos fora de alcance de crianças;
- Nunca toque nos componentes elétricos e eletrônicos com a central energizada;
- Não conecte o terra  ao GND;
- Não deixe nada apoiado sobre o cabo de alimentação de energia;
- Evite a exposição do cabo de alimentação onde exista tráfego de pessoas;
- Não sobrecarregue as tomadas e extensões, pois isto pode provocar incêndio ou choque elétrico;
- Nunca deixe derramar qualquer tipo de líquido sobre a central eletrônica;
- Não se deve fazer reparos na central eletrônica, pois você pode ficar exposto a voltagem perigosa ou outros riscos;
- Encaminhe todo tipo de reparo para uma assistência qualificada;

- A MANUTENÇÃO INDEVIDA DO EQUIPAMENTO PODE CAUSAR GRAVES LESÕES!

Leia todo o manual antes de instalar ou operar este produto.

Guarde-o em local seguro e limpo para futuras consultas. Certifique-se de que as saídas não estejam em curto-circuito. Recomenda-se que sempre estanhe as extremidades de fios desencapados a fim de melhorar a condutividade.

- Certifique-se de que os conectores e fios estejam conectados corretamente. Os conectores dos fios do motor, encoder e tamper vem de fábrica conectados no automatizador. Os cabos de alimentação da central e fim de curso devem ser conectados conforme indicados no índice 03.

ATENÇÃO! Se a central já foi energizada ou utilizada em outra instalação anterior, faça o **reset de percurso** da central restaurando as configurações originais de fábrica, conforme índice 43.

02 - PREPARAÇÃO DO AUTOMATIZADOR

02.1 - AUTOMATIZADOR BASCULANTE

- 1 - Posicione os sensores Fim de Curso;
- 2 - Posicione e fixe os batentes nos dois sentidos;
- 3 - Posicione a máquina entre os dois sensores de Fim de Curso, ou sobre algum deles;
- 4 - Instale o motor no acionador;
- 5 - Engate o portão no acionador.

02.2 - AUTOMATIZADOR DESLIZANTE

- 1 - Determinar a posição dos sensores de fim de curso;
- 2 - Posicionar o portão no meio do percurso ou sobre o sensor fim de curso na posição fechado;
- 3 - Pressione o controle (previamente cadastrado) para início do reconhecimento do percurso.

OBS.: A cada toque no botão LEARN o piscar do LED é incrementado. Este processo é incremental, ou seja, a central soma os pressionamentos do botão LEARN, quando o menu que está sendo configurado chegar ao fim, o próximo pulso no LEARN fará o menu retornar para a posição inicial.

Após o aprendizado do percurso, alterar o tipo do portão de acordo com o índice 14.

03 - CONHECENDO A CENTRAL

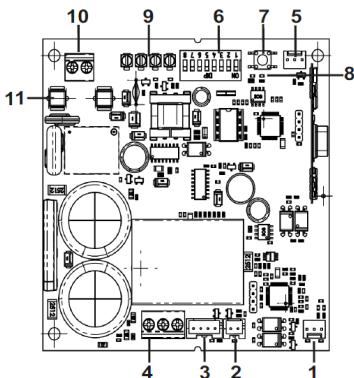

- 1 - Bornes do fim de curso
- 2 - Protetor térmico e/ou sensor de destrave
- 3 - Encoder
- 4 - Fios do motor (pretos)
- 5 - Entrada para módulos externos

- 6 - Chave de programação (PROG)
- 7 - Botão LEARN
- 8 - Led de status
- 9 - Ligações auxiliares
- 10 - Alimentação
- 11 - Fusível

OBS.: Alguns modelos possuem sensor de destrave manual. Verifique o manual do seu automatizador.

04 - ESQUEMA DE LIGAÇÕES DO FIM DE CURSO

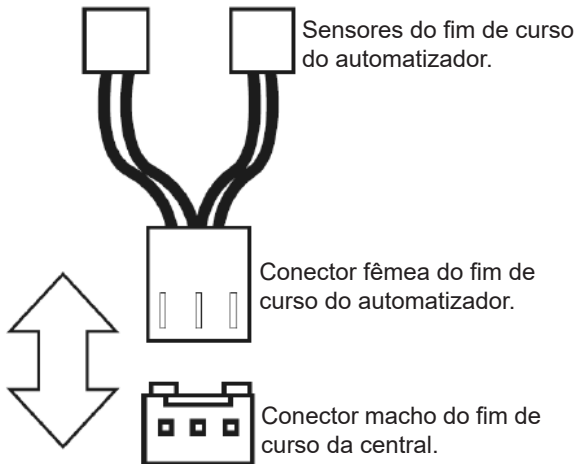

05 - ESQUEMA DE LIGAÇÕES DO SENSOR TÉRMICO

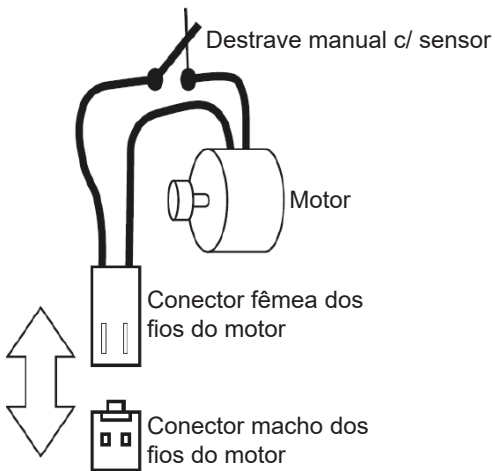

06 - ESQUEMA DE LIGAÇÕES DO ENCODER

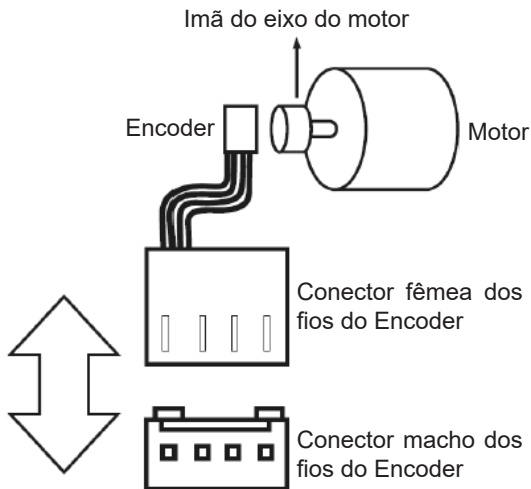

07 - ESQUEMA DE LIGAÇÕES DO MOTOR NA CENTRAL

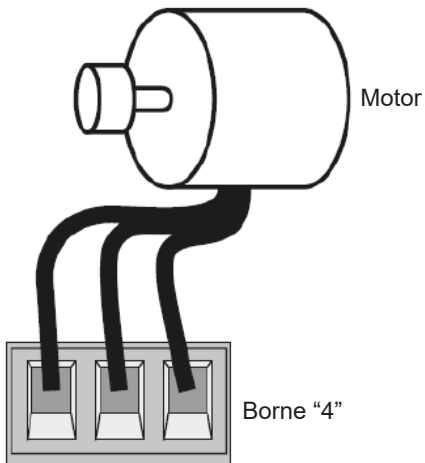

08 - ESQUEMA DE LIGAÇÕES DA BOTOEIRA (BOT)

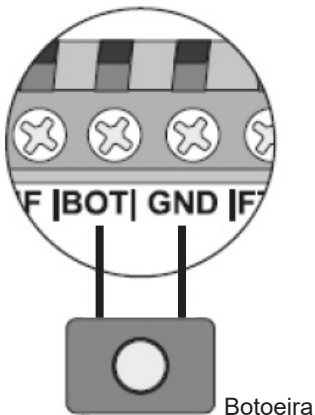

09 - ESQUEMA DE LIGAÇÕES DA FOTOCÉLULA

A fotocélula utilizada na central pode ser com contatos do tipo NA (normalmente aberto) ou NF (normalmente fechado).

Coloque a chave PROG na posição conforme indicado na figura abaixo e pressione o botão LEARN de acordo com a configuração para a fotocélula.

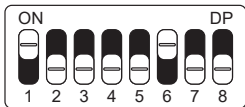

LED pisca 1 vez	Fotocélula NA
LED pisca 2 vezes	Fotocélula NF

Após selecionado, retorne a chave PROG para a posição OFF (todas para baixo) para que a central salve a configuração.

Segue abaixo o esquema de ligação:

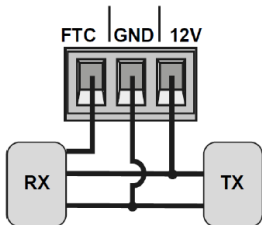

ATENÇÃO: O uso de fotocélula como dispositivo de segurança é obrigatório!

10 - ESQUEMA DE LIGAÇÕES DO MÓDULO EXTERNO

A central Sprint S é compatível com os módulos Nice (MDT01 e MDT02), que possibilitam a ligação de fechadura magnética ou luz de cortesia.

No conector da figura abaixo, existem 3 pinos para conexão (12V, GND e Contato), então pode-se usar esse único conector para alimentar o módulo com 12V.

Abaixo a ligação correta do módulo na central.

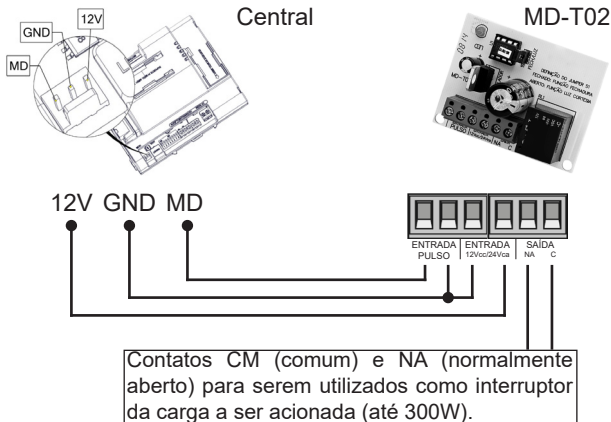

11 - ESQUEMA DE LIGAÇÃO DO MÓDULO DA SAÍDA AUXILIAR

A central Sprint S, é compatível com o modulo MR01, que possibilita realizar a ligação de cargas como luz de cortesia, fechadura magnética, trava magnética, sinaleira ou sinaleira temporizada.

Para escolher a função da saída auxiliar, basta seguir a tabela do índice 40.

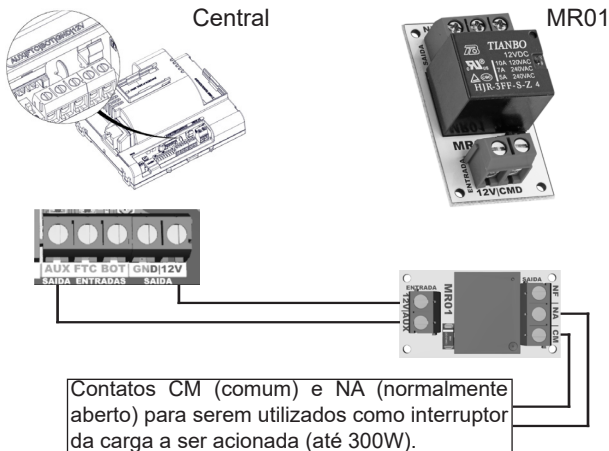

12 - ESQUEMA DE LIGAÇÕES DA REDE AC

PORTUGUÊS

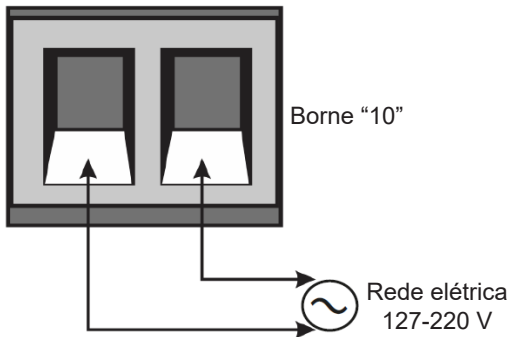

13 - CONFIGURAÇÕES DE FÁBRICA

Por padrão, os menus da central já saem de fábrica com os seguintes valores:

MENU	VALOR
Velocidade de abertura	Média
Velocidade de fechamento	Média
Anti-esmagamento (embreagem)	100%
Rampa de aceleração	Média
Desaceleração na abertura	Média
Desaceleração no fechamento	Média
Distância mínima na abertura	Média longa
Distância mínima no fechamento	Média longa
BOT	Pulso
Modo de operação	APFP
Configuração da fotocélula	FTC NA
Tempo de fechamento automático	Desabilitado
Tempo de foto fecha	1 segundo

MENU	VALOR
Modo saída auxiliar	Luz de cortesia
Tempo da luz de cortesia	120 segundos
Tipo de portão	Deslizante
Proteção de velocidade	Habilitado
Abertura parcial	20%
Distância do batente na abertura	Média
Distância do batente no fechamento	Média

OBS.: Nas tabelas de programação, os padrões de fábrica estão marcados em negrito e com um asterisco (*).

14 - TIPO DO PORTÃO

O automatizador vem configurado de fábrica de acordo com o tipo de portão (basculante, deslizante ou pivotante). Caso esteja substituindo uma central existente ou reutilizando o produto em outra instalação, faça o ajuste do tipo do portão, conforme descrito abaixo.

Coloque a chave PROG na seguinte posição:

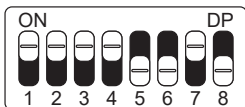

Observe quantas vezes o LED pisca e pressione o botão LEARN de acordo com a tabela abaixo, caso necessite:

LED pisca 1 vez	Basculante
LED pisca 2 vezes	Deslizante*

Após selecionado, retorne a chave PROG para a posição OFF (todas para baixo) para que a central salve a configuração.

15 - CONFIGURAÇÃO DO CONTROLE REMOTO

Para esta configuração certifique que a chave PROG esteja na posição conforme indicado na figura a seguir:

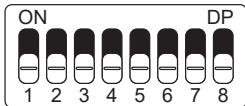

Atenção! Este procedimento funciona para controles remotos NICE.

A tabela abaixo é referente às funções que podem ser escolhidas no momento do cadastro do controle remoto.

FUNÇÕES	
LED pisca 1 vez	Bot/pulso
LED pisca 2 vezes	Apenas abre
LED pisca 3 vezes	Apenas fecha
LED pisca 4 vezes	Apenas para
LED pisca 5 vezes	Abertura parcial

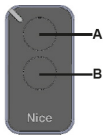

Note que você possui 2 botões disponíveis (A e B) em cada controle remoto e é possível ter 3 diferentes opções de configuração, sendo:

1ª opção - Apenas um botão com uma função:

- Pressione o botão LEARN uma vez e observe o LED piscar 1 vez de forma intermitente;
- Escolha qual função você deseja obter, pressionando ou não uma ou mais vezes, sempre observando o LED;
- Escolha botão A ou B do controle remoto e pressione;
- Pressione novamente o mesmo botão.
- Controle configurado com sucesso, faça um teste de acionamento.

2ª opção - Dois botões com a mesma função:

- Pressione o botão LEARN uma vez e observe o LED piscar 1 vez de forma intermitente;
- Escolha qual função você deseja obter, pressionando ou não uma ou mais vezes, sempre observando o LED;
- Escolha botão A ou B do controle remoto e pressione;
- Agora escolha outro botão diferente do primeiro e pressione;
- Controle configurado com sucesso, faça um teste de acionamento utilizando ambos os botões.

3ª opção - Dois botões com funções diferentes:

- Pressione o botão LEARN uma vez e observe o LED piscar 1 vez de forma intermitente;
- Escolha qual função você deseja obter, pressionando ou não uma ou mais vezes, sempre observando o LED;
- Escolha botão A ou B do controle remoto que terá esta primeira função e pressione;
- Observe o piscar do LED para saber em qual função está;
- Escolha qual a 2ª função você deseja obter, pressionando ou não mais vezes, sempre observando o LED;
- Agora escolha outro botão diferente do primeiro e pressione;
- Controle configurado com sucesso, faça um teste de acionamento utilizando ambos os botões.

OBS.: Na 3ª opção não deve ser pressionado o botão duas vezes para confirmação.

16 - CONFIGURAÇÃO BÁSICA DA CENTRAL

NOTA: A cada toque no botão LEARN o piscar do LED é incrementado, ou seja, a central soma os pressionamentos do botão LEARN. Quando o menu que está sendo configurado chegar ao fim, o próximo pulso no LEARN fará o menu retornar para a posição inicial.

- Verifique se o portão está engatado. Caso não esteja, engate-o.
- Após a gravação do controle, certifique-se que a porca acionadora para basculantes esteja entre os fins de curso ou em cima de algum deles com seu respectivo LED (de fim de curso) aceso e os batentes bem ajustados.
- Se os fins de curso já estiverem nas posições corretas basta ir direto para o índice 18, caso contrário, se os fins de curso ainda não estão ajustados, siga o índice a seguir.

17 - AJUSTE DO FIM DE CURSO / BATENTE

ATENÇÃO! Antes de realizar o ajuste do fim de curso/batente, colocar a máquina em modo manual e mover o portão para o meio do percurso.

Coloque a chave PROG na seguinte posição:

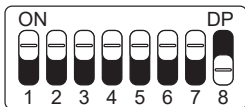

Usando o controle remoto já gravado na central para abrir, parar, fechar o portão, defina as posições de abertura e fechamento do portão e ajuste os fins de curso e/ou os batentes, observando os led's de fim de curso.



Nesse momento a central funcionará normalmente, só que em velocidade baixa e sem gravar percurso nem torque.

- **Atenção!** Se o sentido do motor estiver errado, a central

encostará no batente e irá ajustar o sentido automaticamente, então sempre deixe os batentes ajustados.

- Após a finalização do ajuste dos fins de curso/batentes, volte a chave PROG para a posição inicial (todas para baixo).

18 - APRENDIZAGEM DE PERCURSO

ATENÇÃO! Antes de realizar a aprendizagem de percurso, certifique que o portão esteja no meio do percurso ou sobre um dos fins de curso. Para deslizantes, certifique que o portão esteja no meio do percurso ou sobre o fim de curso de fechamento.

Acione o controle remoto já cadastrado e observe o movimento do portão. A central iniciará um ciclo de aprendizagem realizando 3 ou 4 acionamentos automaticamente.

Durante a aprendizagem de percurso aconselhamos não pressionar o controle remoto (exceto em casos de emergência), caso contrário, a central iniciará o ciclo de aprendizagem novamente.

Após aprender o percurso a central aprenderá automaticamente o torque necessário para movimentar o portão, realizando ciclos de abertura e fechamento automáticos.

OBS.: Durante a aprendizagem de percurso a central identifica automaticamente se a máquina possui ou não fim de curso. Certifique-se que os batentes estejam bem ajustados pois, caso os fios do motor estejam ligados de

forma errada, ao encontrar o batente a central irá se ajustar automaticamente para o sentido correto.

Caso a instalação esteja sem os sensores de fim de curso, a central irá parar a aprendizagem de percurso quando encontrar o primeiro batente. Para continuar, será necessário acionar novamente o controle remoto.

ATENÇÃO! Ao final da aprendizagem de percurso, o portão deverá estar na posição **TOTALMENTE FECHADO**, caso contrário, inverta o sentido do motor conforme o índice 20.

19 - ERRO DE TENSÃO DA REDE ELÉTRICA

Atenção! Após o aprendizado de percurso e torque, a central grava informações sobre a tensão da rede elétrica do local onde foi instalada e não permite que seja instalada em outra rede de tensão diferente (LED pisca 5 vezes ao ligar na rede elétrica).

Caso seja necessário alterar a tensão ou a rede de onde a central gravou o percurso, resete o **percurso** conforme demonstrado no índice 43, retire a central da rede elétrica, aguarde alguns segundos e ligue novamente.

Importante! Todas as vezes que a central for resetada, ela irá realizar o aprendizado novamente.

20 - SENTIDO DO MOTOR

Nesse modo é possível reverter o sentido do motor (recomendamos fazer logo após o aprendizado). Para reverter o sentido do motor coloque a chave PROG na seguinte posição:

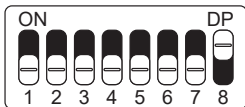

Ao colocar a chave PROG na posição acima o LED piscará 1 vez.

Pressione o botão LEARN 1 vez e o LED piscará 5 vezes indicando que o sentido foi revertido com sucesso.

OBS.: A cada pressionada no botão LEARN o sentido do motor será revertido, sendo indicado pelo LED que piscará 1 ou 5 vezes, assim por diante, a cada reversão.

Após selecionado, retorne a chave PROG para a posição OFF (todas para baixo) para que a central salve a configuração.

21 - ENTENDENDO O PERCURSO

Para facilitar as programações seguintes, do índice 22 ao 29, o gráfico abaixo ajuda a entender o percurso apontando o momento de cada programação.

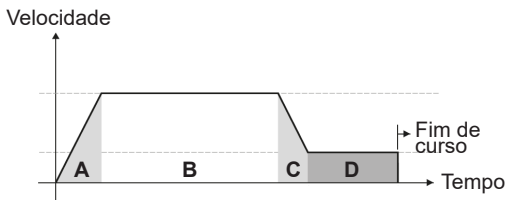

A = Rampa de aceleração

B = Velocidade máxima configurada para o motor

C = Rampa de desaceleração

D = Distância até o batente

22 - VELOCIDADE DE ABERTURA (B)

Para configurar a velocidade de abertura coloque a chave PROG na seguinte posição:

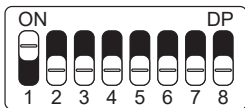

Observe quantas vezes o LED pisca e pressione o botão LEARN de acordo com a tabela abaixo, caso necessite:

LED pisca 1 vez	Curta
LED pisca 2 vezes	Média curta
LED pisca 3 vezes	Média*
LED pisca 4 vezes	Média longa
LED pisca 5 vezes	Longa

Após selecionado, retorne a chave PROG para a posição OFF (todas para baixo) para que a central salve a configuração.

23 - VELOCIDADE DE FECHAMENTO (B)

Para configurar a velocidade de fechamento coloque a chave PROG na seguinte posição:

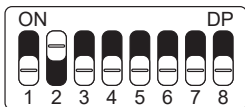

Observe quantas vezes o LED pisca e pressione o botão LEARN de acordo com a tabela abaixo, caso necessite:

LED pisca 1 vez	Curta
LED pisca 2 vezes	Média curta
LED pisca 3 vezes	Média*
LED pisca 4 vezes	Média longa
LED pisca 5 vezes	Longa

Após selecionado, retorne a chave PROG para a posição OFF (todas para baixo) para que a central salve a configuração.

24 - RAMPA DE ACELERAÇÃO (A)

Para configurar a rampa de aceleração coloque a chave PROG na seguinte posição:

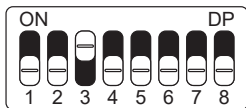

Observe quantas vezes o LED pisca e pressione o botão LEARN de acordo com a tabela abaixo, caso necessite:

LED pisca 1 vez	Curta
LED pisca 2 vezes	Média curta
LED pisca 3 vezes	Média*
LED pisca 4 vezes	Média longa
LED pisca 5 vezes	Longa

Após selecionado, retorne a chave PROG para a posição OFF (todas para baixo) para que a central salve a configuração.

25 - RAMPA DE DESACELERAÇÃO NA ABER- TURA (C)

Para configurar a rampa de desaceleração na abertura coloque a chave PROG na seguinte posição:

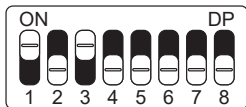

Observe quantas vezes o LED pisca e pressione o botão LEARN de acordo com a tabela abaixo, caso necessite:

LED pisca 1 vez	Curta
LED pisca 2 vezes	Média curta
LED pisca 3 vezes	Média*
LED pisca 4 vezes	Média longa
LED pisca 5 vezes	Longa

Após selecionado, retorne a chave PROG para a posição OFF (todas para baixo) para que a central salve a configuração.

26 - RAMPA DE DESACELERAÇÃO NO FECHAMENTO (C)

Para configurar a rampa de desaceleração no fechamento coloque a chave PROG na seguinte posição:

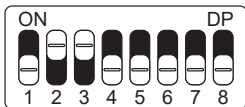

Observe quantas vezes o LED pisca e pressione o botão LEARN de acordo com a tabela abaixo, caso necessite:

LED pisca 1 vez	Curta
LED pisca 2 vezes	Média curta
LED pisca 3 vezes	Média*
LED pisca 4 vezes	Média longa
LED pisca 5 vezes	Longa

Após selecionado, retorne a chave PROG para a posição OFF (todas para baixo) para que a central salve a configuração.

27 - DISTÂNCIA MÍNIMA DE ABERTURA (D)

Nessa configuração, a central calcula a distância atual da rampa de desaceleração até o fim de curso de abertura e mantém a velocidade do motor no valor mínimo até chegar no fim de curso.

Para configurar a distância mínima de abertura coloque a chave PROG na seguinte posição:

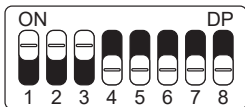

Observe quantas vezes o LED pisca e pressione o botão LEARN de acordo com a tabela abaixo, caso necessite:

LED pisca 1 vez	Curta
LED pisca 2 vezes	Média curta
LED pisca 3 vezes	Média
LED pisca 4 vezes	Média longa*
LED pisca 5 vezes	Longa

Após selecionado, retorne a chave PROG para a posição OFF (todas para baixo) para que a central salve a configuração.

28 - DISTÂNCIA MÍNIMA DE FECHAMENTO (D)

Nessa configuração, a central calcula a distância atual da rampa de desaceleração até o fim de curso de fechamento e mantém a velocidade do motor no valor mínimo até chegar no fim de curso.

Para configurar a distância mínima de fechamento coloque a chave PROG na seguinte posição:

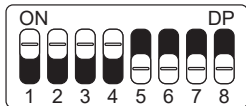

Observe quantas vezes o LED pisca e pressione o botão LEARN de acordo com a tabela abaixo, caso necessite:

LED pisca 1 vez	Curta
LED pisca 2 vezes	Média curta
LED pisca 3 vezes	Média
LED pisca 4 vezes	Média longa*
LED pisca 5 vezes	Longa

Após selecionado, retorne a chave PROG para a posição OFF (todas para baixo) para que a central salve a configuração.

29 - ANTI-ESMAGAMENTO

Com a embreagem habilitada, a central detecta automaticamente obstáculos no percurso e desliga o motor de acordo com a configuração feita pelo usuário. Fique atento pois, dependendo do desbalanceamento do portão e da configuração ajustada de embreagem, pode ser que a central desligue o motor sem obstáculo. Recomendamos então deixar o portão o mais balanceado possível.

Para configurar o anti-esmagamento coloque a chave PROG na seguinte posição:

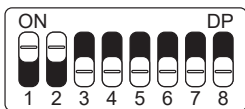

Observe quantas vezes o LED pisca e pressione o botão LEARN de acordo com a tabela abaixo, caso necessite:

LED pisca 1 vez	100%*
LED pisca 2 vezes	80%
LED pisca 3 vezes	60%
LED pisca 4 vezes	40%
LED pisca 5 vezes	20%

Após selecionado, retorne a chave PROG para a posição OFF (todas para baixo) para que a central salve a configuração.

30 - ENTENDENDO A DISTÂNCIA DO BATENTE*

* FUNÇÃO EXCLUSIVA PARA MOTOR BASCULANTE

Para facilitar as programações seguintes, dos índices 31 e 32, o desenho abaixo ajuda a entender a distância do batente.

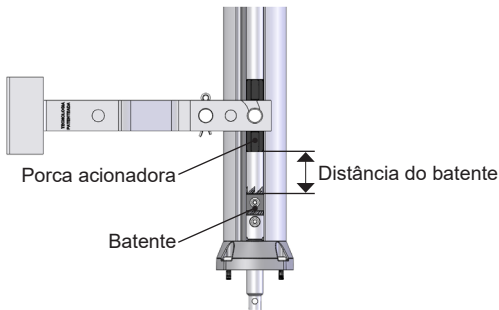

31 - DISTÂNCIA DO BATENTE NA ABERTURA*

* FUNÇÃO EXCLUSIVA PARA MOTOR BASCULANTE

Atenção! Essa função funciona somente nos modelos de máquinas que não possuem fim de curso, e a identificação do modelo é feito automaticamente durante o processo de aprendizado de percurso. Nessa função é possível ajustar a distância que a central irá desligar o motor no sentido de abertura, antes de encostar no batente.

Para configurar a distância do batente na abertura coloque a chave PROG na seguinte posição:

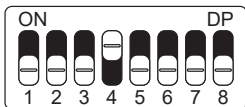

Observe quantas vezes o LED pisca e pressione o botão LEARN de acordo com a tabela abaixo, caso necessite:

LED pisca 1 vez	Curta
LED pisca 2 vezes	Média curta
LED pisca 3 vezes	Média*
LED pisca 4 vezes	Média longa
LED pisca 5 vezes	Longa

Após selecionado, retorne a chave PROG para a posição OFF (todas para baixo) para que a central salve a configuração.

32 - DISTÂNCIA DO BATENTE NO FECHAMENTO*

* FUNÇÃO EXCLUSIVA PARA MOTOR BASCULANTE

Atenção! Essa função funciona somente nos modelos de máquinas que não possuem fim de curso, e a identificação do modelo é feito automaticamente durante o processo de aprendizado de percurso. Nessa função é possível ajustar a distância que a central irá desligar o motor no sentido de fechamento, antes de encostar no batente. Para configurar a distância do batente no fechamento coloque a chave PROG na seguinte posição:

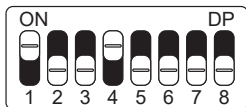

Observe quantas vezes o LED pisca e pressione o botão LEARN de acordo com a tabela abaixo, caso necessite:

LED pisca 1 vez	Curta
LED pisca 2 vezes	Média curta
LED pisca 3 vezes	Média*
LED pisca 4 vezes	Média longa
LED pisca 5 vezes	Longa

Após selecionado, retorne a chave PROG para a posição OFF (todas para baixo) para que a central salve a configuração.

33 - MODO DE OPERAÇÃO

Nesse modo é possível alterar a sequência de pulsos recebido pela central:

APFP: Abre, Para, Fecha, Para

AF: Abre, Fecha

APF: Abre, Para, Fecha

Para configurar o modo de operação coloque a chave PROG na seguinte posição:

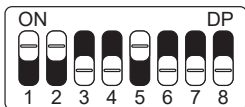

Observe quantas vezes o LED pisca e pressione o botão LEARN de acordo com a tabela abaixo, caso necessite:

LED pisca 1 vez	APFP (abre, para, fecha, para)*
LED pisca 2 vezes	AF (abre, fecha)
LED pisca 3 vezes	APF (abre, para, fecha)

Após selecionado, retorne a chave PROG para a posição OFF (todas para baixo) para que a central salve a configuração.

34 - CONFIGURAÇÃO DO BOT

Para configurar a “BOTOEIRA” coloque a chave PROG na seguinte posição:

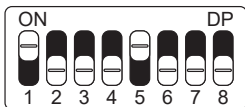

Observe quantas vezes o LED pisca e pressione o botão LEARN de acordo com a tabela abaixo, caso necessite:

LED pisca 1 vez	Pulso*
LED pisca 2 vezes	Somente abertura
LED pisca 3 vezes	Somente fechamento
LED pisca 4 vezes	Somente parada
LED pisca 5 vezes	Abertura parcial

Após selecionado, retorne a chave PROG para a posição OFF (todas para baixo) para que a central salve a configuração.

35 - ABERTURA PARCIAL

Nesse modo é possível configurar a porcentagem de abertura do portão quando o controle remoto configurado como abertura parcial for acionado.

Para configurar a abertura parcial coloque a chave PROG na seguinte posição:

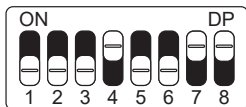

Observe quantas vezes o LED pisca e pressione o botão LEARN de acordo com a tabela abaixo, caso necessite:

LED pisca 1 vez	20%*
LED pisca 2 vezes	40%
LED pisca 3 vezes	60%
LED pisca 4 vezes	80%

Após selecionado, retorne a chave PROG para a posição OFF (todas para baixo) para que a central salve a configuração.

36 - TEMPO DE LUZ DE CORTESIA

Com a função luz de cortesia você pode acionar uma luz de garagem toda vez que abrir o seu portão.

Para configurar o tempo de luz de cortesia coloque a chave PROG na seguinte posição:

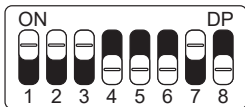

Observe quantas vezes o LED pisca e pressione o botão LEARN de acordo com a tabela abaixo, caso necessite:

LED pisca 1 vez	10 segundos
LED pisca 2 vezes	30 segundos
LED pisca 3 vezes	60 segundos
LED pisca 4 vezes	90 segundos
LED pisca 5 vezes	120 segundos*

Após selecionado, retorne a chave PROG para a posição OFF (todas para baixo) para que a central salve a configuração.

37 - CONFIGURAÇÃO DE FOTOCÉLULA

ATENÇÃO: O uso de fotocélula como dispositivo de segurança é obrigatório!

Nesse modo é possível configurar o modo de funcionamento da fotocélula:

FTC NA: Funcionamento normal (normalmente aberto);

Foto fecha: Nesse modo, após sair da frente da fotocélula, o portão fecha automaticamente após contar o tempo configurado.

Conta fila: Nesse modo, ao receber um pulso de botoeira (Abre), a central soma 1 no contador e somente irá fechar o portão após passar em frente a fotocélula. Ex.: Se forem recebidos 3 pulsos na botoeira (Abre), será necessário 3 acionamentos na fotocélula para fechar o portão.

Para configurar o funcionamento da fotocélula coloque a chave PROG na seguinte posição:

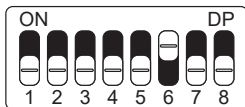

Observe quantas vezes o LED pisca e pressione o botão LEARN de acordo com a tabela abaixo, caso necessite:

LED pisca 1 vez	FTC NA*
LED pisca 2 vezes	Foto Fecha
LED pisca 3 vezes	Conta fila

Após selecionado, retorne a chave PROG para a posição OFF (todas para baixo) para que a central salve a configuração.

38 - FECHAMENTO AUTOMÁTICO

A função fechamento automático fecha o portão automaticamente após um tempo configurado. **É obrigatória a utilização de fotocélulas para evitar acidentes.**

Para configurar o tempo do fechamento automático coloque a chave PROG na seguinte posição:

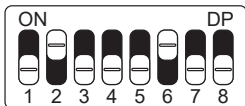

Observe quantas vezes o LED pisca e pressione o botão LEARN de acordo com a tabela abaixo, caso necessite:

LED pisca 1 vez	Desabilitado*
LED pisca 2 vezes	10 segundos
LED pisca 3 vezes	30 segundos
LED pisca 4 vezes	60 segundos
LED pisca 5 vezes	120 segundos

Após selecionado, retorne a chave PROG para a posição OFF (todas para baixo) para que a central salve a configuração.

39 - TEMPO DE FOTO FECHA

A função foto fecha faz com que o portão feche ao sair da frente da fotocélula após contar o tempo configurado, conforme descrito abaixo.

Para configurar o tempo de foto fecha coloque a chave PROG na seguinte posição:

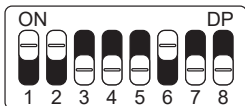

Observe quantas vezes o LED pisca e pressione o botão LEARN de acordo com a tabela abaixo, caso necessite:

LED pisca 1 vez	1 segundo*
LED pisca 2 vezes	2 segundos
LED pisca 3 vezes	3 segundos
LED pisca 4 vezes	4 segundos
LED pisca 5 vezes	5 segundos

Após selecionado, retorne a chave PROG para a posição OFF (todas para baixo) para que a central salve a configuração.

40 - MODO SAÍDA AUXILIAR

A saída auxiliar permite acionar outro equipamento através de um relé, tais como luz de cortesia, sinaleira, fechadura e trava magnética.

Para configurar o modo saída auxiliar coloque a chave PROG na seguinte posição:

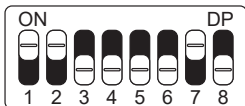

Observe quantas vezes o LED pisca e pressione o botão LEARN de acordo com a tabela abaixo, caso necessite:

LED pisca 1 vez	Luz de cortesia*
LED pisca 2 vezes	Sinaleira
LED pisca 3 vezes	Sinaleira temporizada
LED pisca 4 vezes	Fechadura magnética
LED pisca 5 vezes	Trava magnética

Após selecionado, retorne a chave PROG para a posição OFF (todas para baixo) para que a central salve a configuração.

41 - PROTEÇÃO DE VELOCIDADE

Nesse modo a central calcula a máxima velocidade que o portão instalado pode chegar e mantém a velocidade para evitar desgaste das partes mecânicas da máquina e aquecimento excessivo do motor.

Para configurar a proteção de velocidade coloque a chave PROG na seguinte posição:

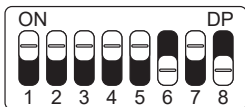

Observe quantas vezes o LED pisca e pressione o botão LEARN de acordo com a tabela abaixo, caso necessite:

LED pisca 1 vez	Habilitada*
LED pisca 2 vezes	Desabilitada

Após selecionado, retorne a chave PROG para a posição OFF (todas para baixo) para que a central salve a configuração.

42 - APAGANDO OS CONTROLES REMOTOS

Certifique que a chave PROG esteja na seguinte posição:

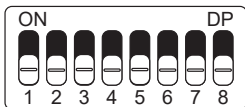

Mantenha pressionado o botão LEARN até que o LED pisque rapidamente. Solte-o em seguida.

43 - RESET DE CONFIGURAÇÃO

Neste modo é possível resetar todas as configurações da central ou somente o percurso (os controles não são apagados neste modo). Se a central já foi energizada ou utilizada em outra instalação anterior, faça o **reset de percurso** da central restaurando as configurações originais de fábrica.

Atenção! Antes de pressionar o botão LEARN, observe com atenção a tabela abaixo, pois uma vez que você chegar na quantidade de vezes em que o LED pisca, a central executa o comando indicado na tabela abaixo.

Para efetuar o reset coloque a chave PROG na seguinte posição:

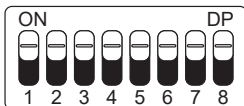

Observe quantas vezes o LED pisca e pressione o botão LEARN para alternar entre as formas de reset:

LED pisca 4 vezes	Resetar percurso
LED pisca 5 vezes	Reset total

Após selecionado, retorne a chave PROG para a posição OFF (todas para baixo) para que a central salve a configuração.

44 - TABELA DE ERROS

Após ocorrer algum erro, o LED vermelho indicado na imagem ao lado irá piscar referente ao código do erro ocorrido, conforme tabela abaixo:

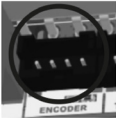

PISCADAS	ERRO	POSSÍVEL CAUSA
1 vez	Tamper	Sensor da alavanca do destrave manual ou protetor térmico do motor atuado ou com mau contato 
2 vezes	Encoder	Verifique a conexão do encoder ou do imã 

3 vezes	Comunicação	Verifique se existe curto circuito no encoder, tamper ou fim de curso
4 vezes	Temperatura	Módulo de potência com superaquecimento
5 vezes	Rede elétrica	Tensão da rede elétrica muito baixa
6 vezes	Fonte de potência	Tensão na fonte de potência baixa
7 vezes	Fim de curso	Problema nas ampolas do fim de curso

45 - TERMO DE GARANTIA

Os produtos do segmento de Automação e Segurança possuem garantia de todas as partes, peças e componentes contra eventuais defeitos de fabricação pelo prazo de 3 (três) meses (garantia legal) mais 9 (nove) meses de garantia adicional, comprovada mediante apresentação de nota fiscal de compra do produto pelo consumidor final.

Em caso de possível problema no produto, este deverá ser encaminhado à um distribuidor autorizado Nice Brasil para esta linha de produto, e se constatado defeito de fabricação, o reparo à critério da Nice Brasil, poderá incluir a substituição de peças ou placas por novas ou recondiionadas equivalentes. Este produto e as peças substituídas serão garantidos pelo restante do prazo original. A garantia perderá totalmente sua validade se ocorrer qualquer das hipóteses a seguir:

- a) Não forem observadas as especificações técnicas do produto e recomendações do Manual de Instalação quanto às condições de aplicação e adequação do local para instalação, tais como tensão elétrica compatível com o produto, características de uso etc.
- b) Houver danos provocados por acessórios ou equipamentos acoplados ao produto que não sejam da linha de produtos do Grupo Nice Brasil;

- c) Tenha ocorrido mau uso, má conservação ou se o produto tiver sofrido alterações ou modificações estéticas e/ou funcionais, bem como, se tiver sido realizado conserto por pessoas ou entidades não credenciadas pela Nice Brasil;
- d) Quando os danos do produto forem oriundos de acidentes, sinistros, agentes da natureza (raios, inundações, desabamentos etc.), umidade, tensão na rede elétrica (sobre tensão provocada por acidentes ou flutuações excessivas da rede elétrica), influência de natureza química ou eletromagnética, decorrente do desgaste natural das partes, peças e componentes;
- e) Quando houver falhas no funcionamento normal do produto decorrentes da falta de limpeza e excesso de resíduos, má conservação, bem como decorrentes da ação de animais (insetos, roedores ou animais domésticos), ou ainda, decorrentes da existência de objetos em seu interior, estranhos ao seu funcionamento e finalidade de utilização
- f) Certificado de garantia ou número de série/lote forem rasurados ou apresentem sinais de adulteração.
- g) O produto houver sido violado e ou peças não originais constatadas.
- h) Quando não for apresentada a Nota fiscal de compra do produto.
- i) Na eventualidade do Consumidor solicitar o atendimento domiciliar, deverá encaminhar-se ao Serviço Autoriza-

do mais próximo para consulta da taxa de visita técnica. Caso seja constatada a necessidade da retirada do produto, as despesas decorrentes, transporte, segurança de ida e volta do produto, ficam sob a responsabilidade do Consumidor.

Caso não seja constatado defeito de fabricação, e seja identificado falhas provenientes de instalação ou uso inadequados, o consumidor deverá arcar com as despesas. O transporte e a embalagem do produto ficam por conta e risco do comprador. Sendo estas as condições deste Termo de Garantia complementar, a Nice Brasil se reserva o direito de alterar as características gerais, técnicas e estéticas de seus produtos sem aviso prévio.

Nome do Comprador: _____

Assinatura do Comprador: _____

Nº da Nota Fiscal: _____

Data da Compra: _____

Modelo: _____

Lote: _____

Distribuidor: _____

46 - SUPORTE AO CLIENTE

De Segunda à Sexta das 08:00 às 17:00

Telefone: +55 (11) 97594-3148 (WhatsApp)

E-mail: assistenciatecnica@niceforyou.com

ÍNDICE - ESPAÑOL

01 - RECOMENDACIONES AL INSTALADOR	60
02 - PREPARO DEL AUTOMATIZADOR	62
02.1 - AUTOMATIZADOR BASCULANTE	62
02.2 - AUTOMATIZADOR CORREDIZO	62
03 - CONOCIENDO LA CENTRAL	63
04 - ESQUEMA DE UNIONES DEL FIN DE CURSO	64
05 - ESQUEMA DE UNIONES DEL SENSOR TÉRMICO	65
06 - ESQUEMA DE UNIONES DEL ENCODER	66
07 - ESQUEMA DE UNIONES DEL MOTOR DE LA CENTRAL	67
08 - ESQUEMA DE UNIONES DE LA BOTONERA (BOT)	68
09 - ESQUEMA DE UNIONES DE LA FOTOCÉLULA	68
10 - ESQUEMA DE UNIONES DEL MÓDULO EXTERNO	70
11 - ESQUEMA DE UNIONES DEL MÓDULO DE SALIDA AUXILIAR .	71
12 - ESQUEMA DE UNIONES DE LA RED AC	72
13 - CONFIGURACIONES DE LA FÁBRICA	73
14 - TIPO DEL PORTÓN	75
15 - CONFIGURACIÓN DEL CONTROL REMOTO	76
16 - CONFIGURACIÓN BÁSICA DE LA CENTRAL	79
17 - AJUSTE DE FIN DE CURSO / PARADA	80
18 - APRENDIZAJE DE RUTA	82
19 - ERROR DE VOLTAJE DE RED ELÉCTRICA	84
20 - SENTIDO DEL MOTOR	85
21 - ENTENDIENDO LA RUTA	86

22 - VELOCIDAD DE APERTURA (B)	87
23 - VELOCIDAD DE ENCERRAMIENTO (B)	88
24 - RAMPA DE ACELERACIÓN (A)	89
25 - RAMPA DE DESACELERACIÓN EN LA APERTURA (C)	90
26 - RAMPA DE DESACELERACIÓN EN EL ENCERRAMIENTO (C) .	91
27 - DISTANCIA MINIMA DE APERTURA (D)	92
28 - DISTANCIA MINIMA DE ENCERRAMIENTO (D)	93
29 - ANTIPLASTADO	94
30 - ENTENDIENDO LA DISTANCIA DE PARADA	95
31 - DISTANCIA DEL MARCO EN LA APERTURA	96
32 - DISTANCIA DEL MARCO EN EL ENCERRAMIENTO	97
33 - MODO DE OPERACIÓN	98
34 - CONFIGURACIÓN DEL BOT	99
35 - APERTURA PARCIAL	100
36 - TIEMPO DE LUZ DE CORTESÍA	101
37 - CONFIGURACIÓN DE LA FOTOCÉLULA	102
38 - ENCERRAMIENTO AUTOMÁTICO	103
39 - TIEMPO DE FOTO CIERRA	104
40 - MODO SALIDA AUXILIAR	105
41 - PROTECCIÓN DE VELOCIDAD	106
42 - APAGANDO LOS CONTROLES REMOTOS	107
43 - RESET DE CONFIGURACIÓN	108
44 - TABLA DE ERRORES	109
45 - TÉRMINO DE GARANTÍA	111
46 - SOPORTE AL CLIENTE	113

01 - RECOMENDACIONES AL INSTALADOR

- Haga la instalación del equipo con la central electrónica desenergizada;
- Para protección general del automatizador se debe utilizar un disyuntor conforme especificación del motor;
- Mantenga los controles remotos fuera del alcance de los niños;
- Nunca toque en los componentes eléctricos y electrónicos con la central energizada;
- No conecte el tierra  al GND;
- No deje nada apoyado sobre el cable de alimentación de energía;
- Evite la exposición del cable de alimentación, donde exista tráfico de personas;
- No sobrecargue los enchufes y las extensiones, pues esto puede provocar incendio o choque eléctrico;
- Nunca deje derramar cualquier tipo de líquido sobre la central electrónica;
- No se debe hacer reparos en la central electrónica, pues usted puede quedar expuesto el voltaje peligroso u otros riesgos;
- Encamine todo tipo de reparo para una asistencia calificada;

- EL MANTENIMIENTO INDEBIDO DEL EQUIPO PUEDE CAUSAR GRAVES LESIONES;
- Lea todo el manual antes de instalar u operar este producto.
- Guárdelo en local seguro y limpio para futuras consultas.

Certifíquese de que las salidas no estén en cortocircuito. Se recomienda que siempre estañe las extremidades de filamentos desfundados a fin de mejorar la conductividad.

- Asegúrese de que los conectores y cables estén conectados correctamente. Los conectores del motor, el encoder y los cables de sabotaje vienen conectados de fábrica al automatizador. Los cables de alimentación del cuadro de mando y del fin de curso deben conectarse como se indica en el índice 03.

¡ATENCIÓN! Si la central ya ha sido energizada o utilizada en otra instalación anterior, restablezca la ruta del panel restaurando la configuración original de fábrica, según el índice 43.

02 - PREPARO DEL AUTOMATIZADOR

02.1 - AUTOMATIZADOR BASCULANTE

- 1 - Posicione los sensores fin de curso;
- 2 - Posicione y fije los marcos de los sentidos;
- 3 - Posicione la máquina entre los dos sensores de fin de curso, o sobre alguno de ellos;
- 4 - Instale el motor en el accionador;
- 5 - Encastre el portón en el accionador.

02.2 - AUTOMATIZADOR CORREDIZO

- 1 - Determinar la posición de los sensores de fin de curso;
- 2 - Posicionar el portón en medio al trayecto o sobre el sensor fin de curso en la posición cerrado;
- 3 - Presione el control (antes registrado) para inicio del reconocimiento del trayecto.

Nota: A cada toque en el botón LEARN parpadeando del LED se incrementa.

Este proceso es incremental, o sea, la central suma los pressionamientos del botón LEARN, cuando el menú que está siendo configurado llega al fin, el próximo pulso en el LEARN hará el menú regresar a la posición inicial.

Después del aprendizaje del trayecto, alterar el tipo del portón de acuerdo con el índice 14.

03 - CONOCIENDO LA CENTRAL

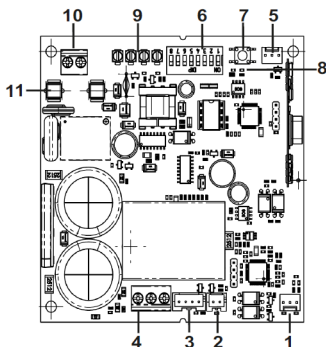

- 1 - Borneos del fin de curso
- 2 - Protector térmico y/o sensor de destrabe
- 3 - Encoder
- 4 - Cables del motor (negros)
- 5 - Entrada para módulos externos

- 6 - Llave de programación PROG
- 7 - Botón LEARN
- 8 - Led de estado
- 9 - Uniones auxiliares
- 10 - Alimentación
- 11 - Cortacircuitos

Nota: Algunos modelos poseen sensor de destrabe manual. Verifique el manual de su automatizador.

04 - ESQUEMA DE UNIONES DEL FIN DE CUR- SO

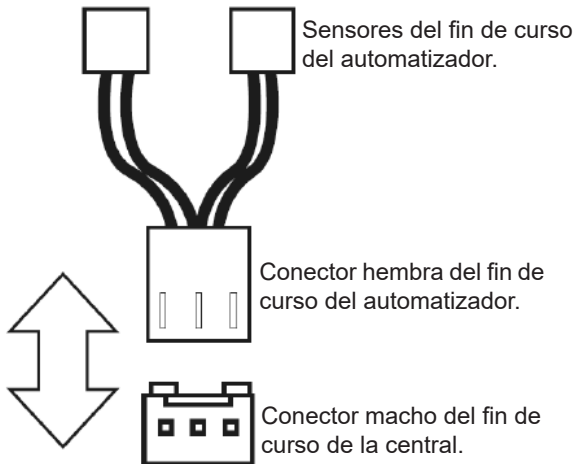

05 - ESQUEMA DE UNIONES DEL SENSOR TÉRMICO

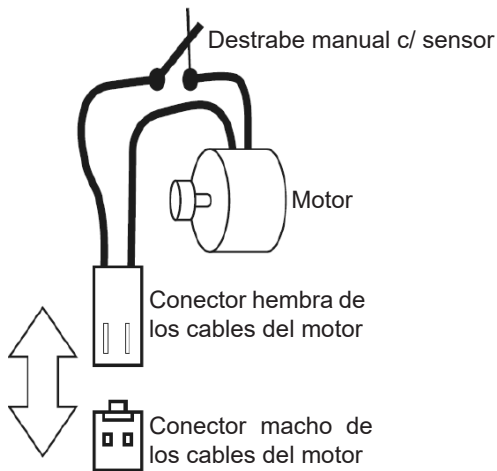

06 - ESQUEMA DE UNIONES DEL ENCODER

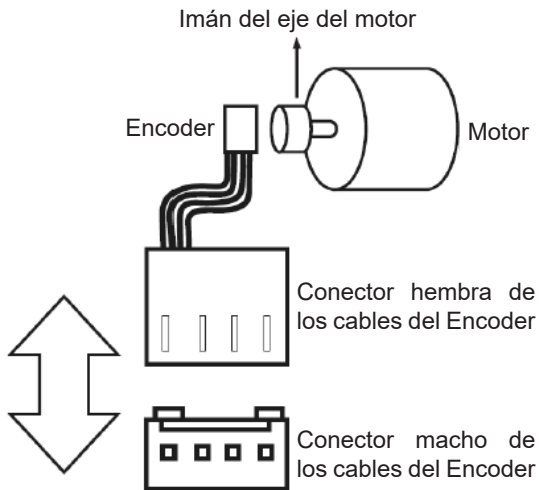

07 - ESQUEMA DE UNIONES DEL MOTOR DE LA CENTRAL

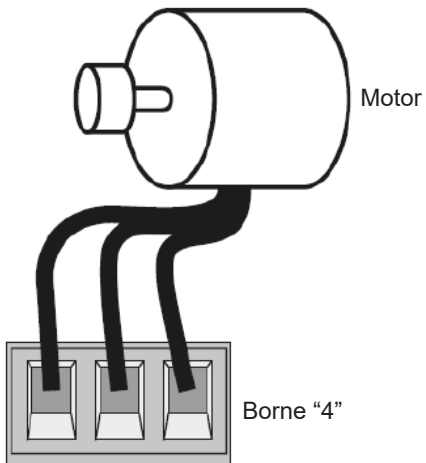

08 - ESQUEMA DE UNIONES DE LA BOTONERA (BOT)

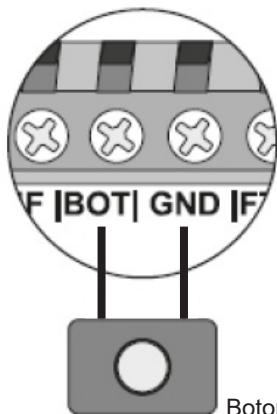

09 - ESQUEMA DE UNIONES DE LA FOTOCÉLULA

La fotocélula utilizada en la central puede ser con contactos NA (normalmente abiertos) o NF (normalmente cerrados).

Coloque la llave PROG en la posición según indicado en la figura abajo y presione el botón LEARN de acuerdo con la configuración para fotocélula.

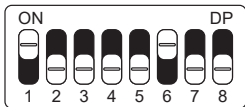

LED parpadea 1 vez	Fotocélula NA
LED parpadea 2 veces	Fotocélula NF

Una vez seleccionado, regrese la llave PROG a la posición OFF (todo hacia abajo) para que la central guarde la configuración.

A continuación se muestra el diagrama de conexión:

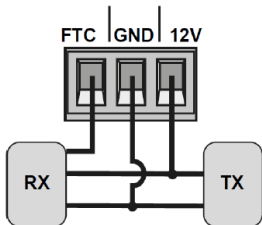

ATENCIÓN: El uso de fotocélula como dispositivo de seguridad es obligatorio!

10 - ESQUEMA DE UNIONES DEL MÓDULO EXTERNO

La central Sprint S es compatible con los módulos Nice (MDT01 y MDT02), que permiten la unión de cerradura magnética o luz de cortesía.

En el conector de la figura abajo, existen 3 piñones para conexión (12V, GND y Contacto), entonces se puede usar ese único conector para alimentar el módulo con 12V.

Abajo la unión correcta del módulo en la central.

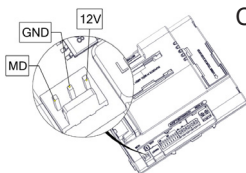

Central

MD-T02

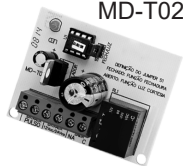

12V GND MD

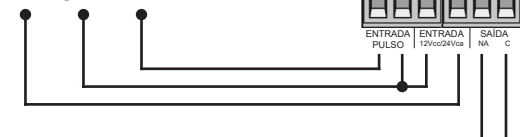

Contactos CM (común) y NA (normalmente abierto) para ser usados como interruptor para la carga a ser accionada (hasta 300W).

11 - ESQUEMA DE UNIONES DEL MÓDULO DE SALIDA AUXILIAR

La central Sprint S es compatible con el módulo MR01, que permite la conexión de cargas tales como luz de cortesía, cerradura magnética, traba magnética, guardavía o guardavía temporizada. Para elegir la función de la salida auxiliar, simplemente siga la tabla en el índice 40.

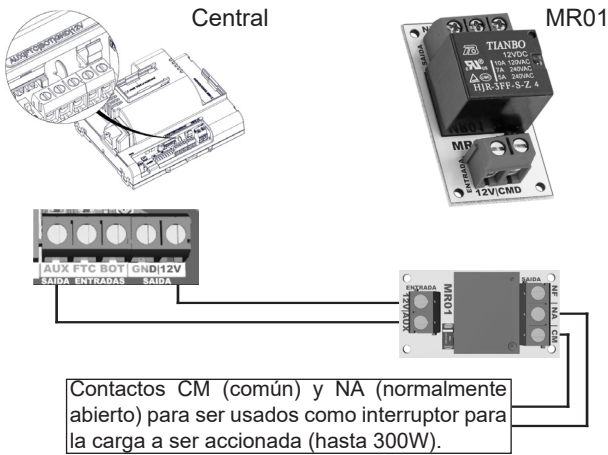

12 - ESQUEMA DE UNIONES DE LA RED AC

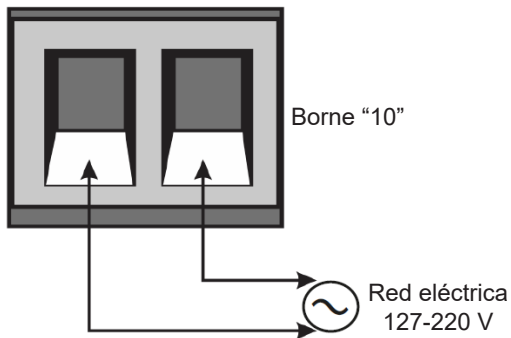

13 - CONFIGURACIONES DE LA FÁBRICA

Por default, los menús de la central ya salen de fábrica con los siguientes valores:

MENÚ	VALOR
Velocidad de apertura	Media
Velocidad de encerramiento	Media
Antiplastado (embrague)	100%
Rampa de aceleración	Media
Desaceleración en la apertura	Media
Desaceleración en el encerramiento	Media
Distancia mínima en la apertura	Media larga
Distancia mínima en el encerramiento	Media larga
BOT	Pulso
Modo de operación	APFP
Configuración de la fotocélula	FTC NA

MENÚ	VALOR
Tiempo del encerramiento automático	Deshabilitado
Tiempo de la foto cierra	1 segundo
Modo salida auxiliar	Luz de cortesía
Tiempo de la luz de cortesía	120 segundos
Tipo del portón	Corredizo
Protección de velocidad	Habilitado
Apertura parcial	20%
Distancia del marco en la apertura	Media
Distancia del marco en el encerramiento	Media

NOTA: En las tablas de programación, los valores predefinidos de fábrica están marcados en negrita y con un asterisco (*).

14 - TIPO DEL PORTÓN

La unidad de automatización viene configurada de fábrica según el tipo del portón (basculante, corredizo o pivotante). Si está reemplazando una central existente o reutilizando el producto en otra instalación, ajuste el tipo del portón, como se describe a continuación.

Coloque la llave PROG en la siguiente posición:

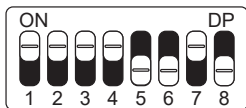

Observe cuántas veces parpadea el LED y presione el botón LEARN de acuerdo con la tabla siguiente, si es necesario:

LED parpadea 1 vez	Basculante
LED parpadea 2 veces	Corredizo*

Una vez seleccionado, regrese el interruptor PROG a la posición OFF (todo hacia abajo) para que el panel de control guarde la configuración.

15 - CONFIGURACIÓN DEL CONTROL REMOTO

Para esta configuración, asegúrese de que la llave PROG esté en la posición que se muestra en la siguiente figura:

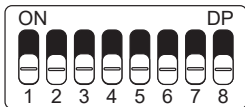

Atención! Este procedimiento funciona con controles remotos NICE.

La siguiente tabla se refiere a las funciones que se pueden elegir al registrar el control remoto.

FUNCIONES	
LED parpadea 1 vez	Bot/pulso
LED parpadea 2 veces	Solo abre
LED parpadea 3 veces	Solo cerca
LED parpadea 4 veces	Solo para
LED parpadea 5 veces	Apertura parcial



Note que usted posee 2 botones disponibles (A, B) en cada control remoto y es posible tener 3 opciones de configuración diferentes, siendo:

1ª opción - Apenas un botón con una función:

- Presione el botón LEARN una vez y observe el LED parpadear 1 vez de forma intermitente;
- Elección cual función usted desea lograr al hacer clic o no una o más veces siempre observando el LED;
- Elección botón A o B del control remoto y presione;
- Presione de nuevo el mismo botón.
- Control configurado con éxito, haga una prueba de accionamiento.

2ª opción - Dos botones con la misma función:

- Presione el botón LEARN una vez y observe el LED parpadear 1 vez de forma intermitente;
- Elija cual función usted desea lograr presionando o no una o más veces siempre observando el LED;
- Elección botón A o B del control remoto y presione;
- Ahora elija otro botón diferente del primero y presione;
- Control configurado con éxito, haga una prueba de accionamiento utilizando ambos botones.

3ª opción - Dos botones con funciones diferentes:

- Presione el botón LEARN una vez y observe el LED parpadear 1 vez de forma intermitente;
- Elija cual función usted desea lograr presionando o no una o más veces siempre observando el LED;
- Elija botón A o B del control remoto que tendrá esta primera función, haga clic;
- Observe el parpadear del LED para saber en cual función está;
- Elija cual 2º función usted desea lograr presionando o no más veces siempre observando el LED;
- Ahora elija otro botón diferente del primero y presione;
- Control configurado con éxito, haga una prueba de accionamiento utilizando ambos botones.

OBS.: En la 3º opción no debe ser presionado el botón dos veces para confirmación.

16 - CONFIGURACIÓN BÁSICA DE LA CENTRAL

NOTA: A cada toque en el botón de LEARN parpadeando del LED se incrementa, o sea, la central suma las presiones del botón LEARN, cuando el menú que está siendo configurado llegar al fin, el próximo pulso en el LEARN hará el menú regresar a la posición inicial.

- Verifique si el portón está enganchado. Caso no esté, engánchelo.
- Después de la grabación del control, verifique que la (tuerca accionadora para basculantes) esté entre los fines de curso, o encima de alguno de ellos con su respectivo LED (de fin de curso) prendido y los marcos bien ajustados.
- Si los fines de curso ya estén en las posiciones correctas basta ir directo al índice 18, caso contrario, si los fines de curso aún no están ajustados siga lo índice a continuación.

17 - AJUSTE DE FIN DE CURSO / PARADA

¡ATENCIÓN! Antes de realizar el ajuste de fin de curso / parada, coloque la máquina en modo manual y mueva el portón hacia el medio de la ruta.

Coloque la llave PROG en la siguiente posición:

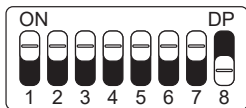

Utilizando el control remoto ya registrado en la central para abrir, parar, cerrar el portón, definir las posiciones de apertura y cierre del portón y regular los fin de curso y / o las paradas, observando los fin de curso..



En ese momento, la central funcionará con normalidad, solo a baja velocidad y sin registrar ningún recorrido o par.

- **¡Aviso!** Si la dirección del motor es incorrecta, la central

tocará en la parada y ajustará la dirección automáticamente, por lo que siempre deje las paradas ajustadas.

- Después de terminar de configurar los fin de curso / paradas, devuelva la llave PROG a la posición inicial (todo hacia abajo).

18 - APRENDIZAJE DE RUTA

¡ADVERTENCIA! Antes de realizar el aprendizaje de la ruta, asegúrese de que el portón esté en el medio de la ruta o en uno de los fin de curso. Para los corredizos, asegúrese de que el portón esté en el medio de la ruta o en el fin de curso de cierramiento.

Active el control remoto ya registrado y observe el movimiento del portón. El panel de control iniciará un ciclo de aprendizaje realizando 3 o 4 operaciones automáticamente.

Durante el aprendizaje de ruta, le recomendamos que no presione el control remoto (excepto en casos de emergencia), de lo contrario, la central volverá a iniciar el ciclo de aprendizaje.

Después de aprender la ruta, la central aprenderá automáticamente el par necesario para mover el portón, realizando ciclos automáticos de apertura y cierre.

Nota: Durante el aprendizaje de ruta, la central identifica automáticamente si la máquina tiene un fin de curso o no. Asegúrese de que las paradas estén bien ajustadas

porque, si los cables del motor están conectados incorrectamente, cuando se encuentra la parada, la central se ajustará automáticamente a la dirección correcta.

Si la instalación es sin los sensores fin de curso, la central dejará de aprender la ruta cuando encuentre la primera parada. Para continuar, será necesario volver a activar el control remoto.

¡ADVERTENCIA! Al final del aprendizaje de ruta, el botón debe estar en la posición **TOTALMENTE CERRADO**, de lo contrario, invierta la dirección del motor de acuerdo con el índice 20.

19 - ERROR DE VOLTAJE DE RED ELÉCTRICA

Atención! Después del aprendizaje de trayecto y par, la central aprende la tensión de la red eléctrica donde fue instalada y no permite que sea instalada en otra red de diferente tensión (LED parpadea 5 veces al conectar en la red eléctrica).

Caso sea necesario mudar la tensión o la red donde la central aprendió el trayecto, resete el trayecto de acuerdo con el índice 43, retire la central de la red eléctrica aguarde algunos segundos y conecte de nuevo.

Importante! Todas las veces que la central sea resetada, va a realizar el aprendizaje de nuevo.novamente.

20 - SENTIDO DEL MOTOR

En este modo es posible revertir el sentido del motor (recomendamos hacer después del aprendizaje).
Para revertir el sentido del motor coloque la llave PROG en la siguiente posición:

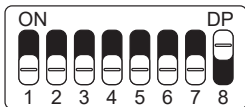

Al colocar la llave PROG en la posición anterior, el LED parpadeará 1 vez.

Presione el botón LEARN 1 vez y el LED parpadeará 5 veces indicando que el sentido se ha invertido con éxito.

NOTA: Con cada pulsación del botón LEARN, el sentido del motor se invertirá, siendo indicado por el LED que parpadeará 1 o 5 veces, y así sucesivamente, con cada inversión.

Una vez seleccionado, regrese la llave PROG a la posición OFF (todo hacia abajo) para que la central guarde la configuración.

21 - ENTENDIENDO LA RUTA

Para facilitar las siguientes programaciones, desde el índice 22 al 29, el cuadro a continuación ayuda a comprender la ruta que indica el horario de cada programación.

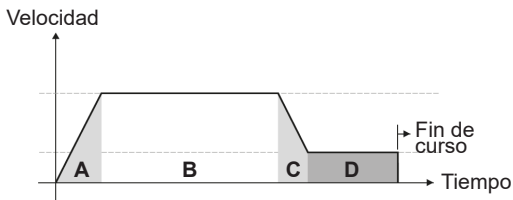

A = Rampa de aceleración

B = Velocidad máxima configurada para el motor

C = Rampa de desaceleración

D = Distancia hasta la parada

22 - VELOCIDAD DE APERTURA (B)

Para configurar la velocidad de apertura coloque la llave PROG en la siguiente posición:

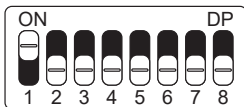

Observe cuántas veces parpadea el LED y presione el botón LEARN de acuerdo con la tabla siguiente, si es necesario:

LED parpadea 1 vez	Corta
LED parpadea 2 veces	Media corta
LED parpadea 3 veces	Media*
LED parpadea 4 veces	Media larga
LED parpadea 5 veces	Larga

Una vez seleccionado, regrese la llave PROG a la posición OFF (todo hacia abajo) para que la central guarde la configuración.

23 - VELOCIDAD DE ENCERRAMIENTO (B)

Para configurar la velocidad de encerramiento coloque la llave PROG en la siguiente posición:

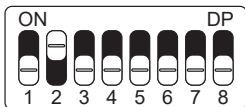

Observe cuántas veces parpadea el LED y presione el botón LEARN de acuerdo con la tabla siguiente, si es necesario:

LED parpadea 1 vez	Corta
LED parpadea 2 veces	Media corta
LED parpadea 3 veces	Media*
LED parpadea 4 veces	Media larga
LED parpadea 5 veces	Larga

Una vez seleccionado, regrese la llave PROG a la posición OFF (todo hacia abajo) para que la central guarde la configuración.

24 - RAMPA DE ACELERACIÓN (A)

Para configurar la rampa de aceleración coloque la llave PROG en la siguiente posición:

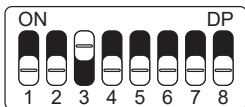

Observe cuántas veces parpadea el LED y presione el botón LEARN de acuerdo con la tabla siguiente, si es necesario:

LED parpadea 1 vez	Corta
LED parpadea 2 veces	Media corta
LED parpadea 3 veces	Media*
LED parpadea 4 veces	Media larga
LED parpadea 5 veces	Larga

Una vez seleccionado, regrese la llave PROG a la posición OFF (todo hacia abajo) para que la central guarde la configuración.

25 - RAMPA DE DESACELERACIÓN EN LA APERTURA (C)

Para configurar la rampa de desaceleración en la apertura coloque la llave PROG en la siguiente posición:

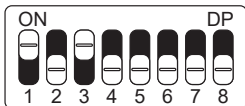

Observe cuántas veces parpadea el LED y presione el botón LEARN de acuerdo con la tabla siguiente, si es necesario:

LED parpadea 1 vez	Corta
LED parpadea 2 veces	Media corta
LED parpadea 3 veces	Media*
LED parpadea 4 veces	Media larga
LED parpadea 5 veces	Larga

Una vez seleccionado, regrese la llave PROG a la posición OFF (todo hacia abajo) para que la central guarde la configuración.

26 - RAMPA DE DESACELERACIÓN EN EL ENCERRAMIENTO (C)

Para configurar la rampa de desaceleración en el encerramiento coloque la llave PROG en la siguiente posición:

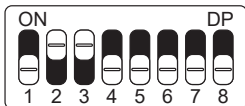

Observe cuántas veces parpadea el LED y presione el botón LEARN de acuerdo con la tabla siguiente, si es necesario:

LED parpadea 1 vez	Corta
LED parpadea 2 veces	Media corta
LED parpadea 3 veces	Media*
LED parpadea 4 veces	Media larga
LED parpadea 5 veces	Larga

Una vez seleccionado, regrese la llave PROG a la posición OFF (todo hacia abajo) para que la central guarde la configuración.

27 - DISTANCIA MINIMA DE APERTURA (D)

En esta configuración, la central calcula la distancia actual de la rampa desde desaceleración hasta el fin de curso de apertura y mantiene la velocidad del motor en el valor mínimo hasta llegar al fin de curso.

Para configurar la distancia mínima de apertura coloque la llave PROG en la siguiente posición:

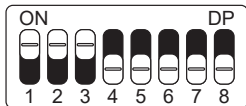

Observe cuántas veces parpadea el LED y presione el botón LEARN de acuerdo con la tabla siguiente, si es necesario:

LED parpadea 1 vez	Corta
LED parpadea 2 veces	Media corta
LED parpadea 3 veces	Media
LED parpadea 4 veces	Media larga*
LED parpadea 5 veces	Larga

Una vez seleccionado, regrese la llave PROG a la posición OFF (todo hacia abajo) para que la central guarde la configuración.

28 - DISTANCIA MINIMA DE ENCERRAMIENTO (D)

En esta configuración, la central calcula la distancia actual de la rampa desde desaceleración hasta el fin de curso de encerramiento y mantienen la velocidad del motor en el valor mínimo hasta llegar a el fin de curso.

Para configurar la distancia minima de encerramiento coloque la llave PROG en la siguiente posición:

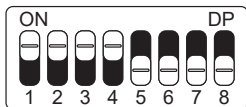

Observe cuántas veces parpadea el LED y presione el botón LEARN de acuerdo con la tabla siguiente, si es necesario:

LED parpadea 1 vez	Corta
LED parpadea 2 veces	Media corta
LED parpadea 3 veces	Media
LED parpadea 4 veces	Media larga*
LED parpadea 5 veces	Larga

Una vez seleccionado, regrese la llave PROG a la posición OFF (todo hacia abajo) para que la central guarde la configuración.

29 - ANTIPLASTADO

Con el embrague habilitado, la central detecta automáticamente obstáculos en el trayecto y desenchufa el motor de acuerdo con la configuración hecha por el usuario. Está atento pues, dependiendo del desbalanceo del portón y de la configuración ajustada de embrague puede ser que la central desenchufe el motor sin obstáculo, recomendamos entonces dejar el portón lo más balanceado posible. Para configurar el antiplastado coloque la llave PROG en la siguiente posición:

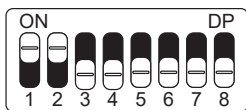

Observe cuántas veces parpadea el LED y presione el botón LEARN de acuerdo con la tabla siguiente, si es necesario:

LED parpadea 1 vez	100%*
LED parpadea 2 veces	80%
LED parpadea 3 veces	60%
LED parpadea 4 veces	40%
LED parpadea 5 veces	20%

Una vez seleccionado, regrese la llave PROG a la posición OFF (todo hacia abajo) para que la central guarde la configuración.

30 - ENTENDIENDO LA DISTANCIA DE PARADA*

* FUNCIÓN EXCLUSIVA DE MOTOR BASCULANTE

Para facilitar las siguientes programaciones, los índices 31 y 32, el dibujo a continuación ayuda a comprender la distancia de parada.

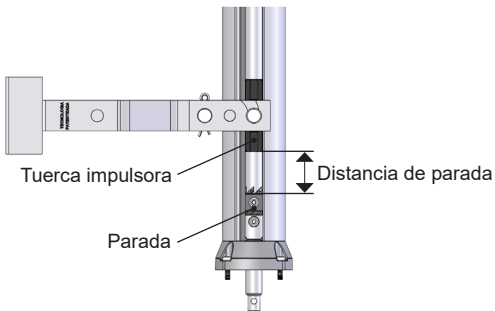

31 - DISTANCIA DEL MARCO EN LA APERTURA*

* FUNCIÓN EXCLUSIVA DE MOTOR BASCULANTE

Atención! Esta función funciona solo en los modelos de máquinas que no poseen fin de curso, y la identificación del modelo es hecho automáticamente durante el proceso de aprendizaje de trayecto. En esta función es posible ajustar la distancia que la central va a desenchufar el motor en el sentido de apertura, antes de arrimar en el marco. Para configurar la distancia del marco en la apertura coloque la llave PROG en la siguiente posición:

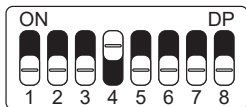

Observe cuántas veces parpadea el LED y presione el botón LEARN de acuerdo con la tabla siguiente, si es necesario:

LED parpadea 1 vez	Corta
LED parpadea 2 veces	Media corta
LED parpadea 3 veces	Media*
LED parpadea 4 veces	Media larga
LED parpadea 5 veces	Larga

Una vez seleccionado, regrese la llave PROG a la posición OFF (todo hacia abajo) para que la central guarde la configuración.

32 - DISTANCIA DEL MARCO EN EL ENCERRAMIENTO*

* FUNCIÓN EXCLUSIVA DE MOTOR BASCULANTE

Atención! Esta función funciona solo en los modelos de máquinas que no poseen fin de curso y la identificación del modelo es hecho automáticamente durante el proceso de aprendizaje de trayecto. En esta función es posible ajustar la distancia que la central va a desenchufar el motor en el sentido de encerramiento, antes de arrimar en el marco. Para configurar la distancia del marco en el encerramiento coloque la llave PROG en la siguiente posición:

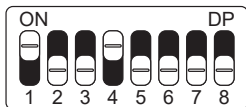

Observe cuántas veces parpadea el LED y presione el botón LEARN de acuerdo con la tabla siguiente, si es necesario:

LED parpadea 1 vez	Corta
LED parpadea 2 veces	Media corta
LED parpadea 3 veces	Media*
LED parpadea 4 veces	Media larga
LED parpadea 5 veces	Larga

Una vez seleccionado, regrese la llave PROG a la posición OFF (todo hacia abajo) para que la central guarde la configuración.

33 - MODO DE OPERACIÓN

En ese modo es posible alterar la secuencia de pulsos recibida por la central:

APFP: Abre, Para, Cierra, Para

AF: Abre, Cierra

APF: Abre, Para, Cierra

Para configurar el modo de operación coloque la llave PROG en la siguiente posición:

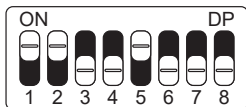

Observe cuántas veces parpadea el LED y presione el botón LEARN de acuerdo con la tabla siguiente, si es necesario:

LED parpadea 1 vez	APFP (abre, para, cierra, para)*
LED parpadea 2 veces	AF (abre, cierra)
LED parpadea 3 veces	APF (abre, para, cierra)

Una vez seleccionado, regrese la llave PROG a la posición OFF (todo hacia abajo) para que la central guarde la configuración.

34 - CONFIGURACIÓN DEL BOT

Para configurar la “BOTONERA” coloque la llave PROG en la siguiente posición:

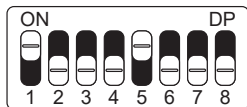

Observe cuántas veces parpadea el LED y presione el botón LEARN de acuerdo con la tabla siguiente, si es necesario:

LED parpadea 1 vez	Pulso*
LED parpadea 2 veces	Solo apertura
LED parpadea 3 veces	Solo encerramiento
LED parpadea 4 veces	Solo parada
LED parpadea 5 veces	Apertura parcial

Una vez seleccionado, regrese la llave PROG a la posición OFF (todo hacia abajo) para que la central guarde la configuración.

35 - APERTURA PARCIAL

En este modo es posible configurar el porcentaje de apertura del portón cuando el control remoto configurado como apertura parcial esté accionado.

Para configurar la apertura parcial coloque la llave PROG en la siguiente posición:

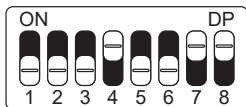

Observe cuántas veces parpadea el LED y presione el botón LEARN de acuerdo con la tabla siguiente, si es necesario:

LED parpadea 1 vez	20%*
LED parpadea 2 veces	40%
LED parpadea 3 veces	60%
LED parpadea 4 veces	80%

Una vez seleccionado, regrese la llave PROG a la posición OFF (todo hacia abajo) para que la central guarde la configuración.

36 - TIEMPO DE LUZ DE CORTESÍA

Con la función de luz de cortesía, puede encender una luz de garaje cada vez que abre el portón.

Para configurar el tiempo de la luz de cortesía coloque la llave PROG en la siguiente posición:

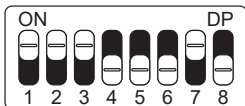

Observe cuántas veces parpadea el LED y presione el botón LEARN de acuerdo con la tabla siguiente, si es necesario:

LED parpadea 1 vez	10 segundos
LED parpadea 2 veces	30 segundos
LED parpadea 3 veces	60 segundos
LED parpadea 4 veces	90 segundos
LED parpadea 5 veces	120 segundos*

Una vez seleccionado, regrese la llave PROG a la posición OFF (todo hacia abajo) para que la central guarde la configuración.

37 - CONFIGURACIÓN DE LA FOTOCÉLULA

ATENCIÓN: ¡Es obligatorio el uso de una fotocélula como dispositivo de seguridad!

En este modo es posible configurar el modo de funcionamiento de la fotocélula:

FTC NA: Funcionamiento normal (Normalmente abierto);

Foto cierra: En este modo, después de salir de la frente de la fotocélula el portón cierra automáticamente después de contar el tiempo configurado.

Cuenta fila: En ese modo, al recibir una pulso de botonera (Abre), la central suma 1 en el contador, y solo va a cerrar el portón después de pasar adelante de la fotocélula. Ejemplo: Si son recibidos 3 pulsos en la botonera (Abre), será necesario realizar 3 accionamientos en la fotocélula para realizar el encerramiento del portón.

Para configurar el funcionamiento de la fotocélula coloque la llave PROG en la siguiente posición:

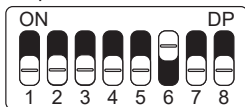

Observe cuántas veces parpadea el LED y presione el botón LEARN de acuerdo con la tabla siguiente, si es necesario:

LED parpadea 1 vez	FTC NA*
LED parpadea 2 veces	Foto cierra
LED parpadea 3 veces	Cuenta fila

Una vez seleccionado, regrese la llave PROG a la posición OFF (todo hacia abajo) para que la central guarde la configuración.

38 - ENCERRAMIENTO AUTOMÁTICO

La función de encerramiento automático cierra el portón automáticamente después de un tiempo establecido. **El uso de fotocélulas es obligatorio para evitar accidentes.**

Para configurar el tiempo del encerramiento automático coloque la llave PROG en la siguiente posición:

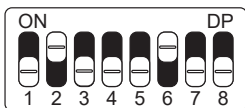

Observe cuántas veces parpadea el LED y presione el botón LEARN de acuerdo con la tabla siguiente, si es necesario:

LED parpadea 1 vez	Deshabilitado*
LED parpadea 2 veces	10 segundos
LED parpadea 3 veces	30 segundos
LED parpadea 4 veces	60 segundos
LED parpadea 5 veces	120 segundos

Una vez seleccionado, regrese la llave PROG a la posición OFF (todo hacia abajo) para que la central guarde la configuración.

39 - TIEMPO DE FOTO CIERRA

La función de foto cierra hace que el portón se cierre al salir del frente de la fotocélula después de contar el tiempo configurado, como se describe a continuación.

Para configurar el tiempo de foto cierra coloque la llave PROG en la siguiente posición:

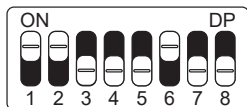

Observe cuántas veces parpadea el LED y presione el botón LEARN de acuerdo con la tabla siguiente, si es necesario:

LED parpadea 1 vez	1 segundo*
LED parpadea 2 veces	2 segundos
LED parpadea 3 veces	3 segundos
LED parpadea 4 veces	4 segundos
LED parpadea 5 veces	5 segundos

Una vez seleccionado, regrese la llave PROG a la posición OFF (todo hacia abajo) para que la central guarde la configuración.

40 - MODO SALIDA AUXILIAR

La salida auxiliar permite activar otros equipos a través de un relé, como luz de cortesía, guardavía, cerradura y cerradura magnética.

Para configurar el modo salida auxiliar coloque la llave PROG en la siguiente posición:

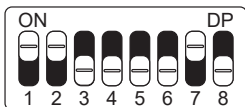

Observe cuántas veces parpadea el LED y presione el botón LEARN de acuerdo con la tabla siguiente, si es necesario:

LED parpadea 1 vez	Luz de cortesía*
LED parpadea 2 veces	Guardavía
LED parpadea 3 veces	Guardavía temporizada
LED parpadea 4 veces	Cerradura magnética
LED parpadea 5 veces	Traba magnética

Una vez seleccionado, regrese la llave PROG a la posición OFF (todo hacia abajo) para que la central guarde la configuración.

41 - PROTECCIÓN DE VELOCIDAD

En este modo la central calcula la máxima velocidad que el portón instalado puede llegar y mantiene la velocidad para evitar desgaste de las partes mecánicas de la máquina y calentamiento excesivo del motor.

Para configurar la protección de velocidad coloque la llave PROG en la siguiente posición:

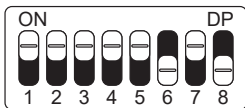

Observe cuántas veces parpadea el LED y presione el botón LEARN de acuerdo con la tabla siguiente, si es necesario:

LED parpadea 1 vez	Habilitada*
LED parpadea 2 veces	Deshabilitada

Una vez seleccionado, regrese la llave PROG a la posición OFF (todo hacia abajo) para que la central guarde la configuración.

42 - APAGANDO LOS CONTROLES REMOTOS

Asegúrese de que la llave PROG esté en la segunda posición:

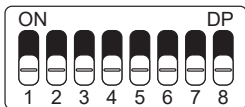

Mantenga presionado el botón LEARN hasta que el LED parpadee rápidamente. Entonces suéltalo.

43 - RESET DE CONFIGURACIÓN

En este modo es posible resetear todas las configuraciones de la central o solo el trayecto. Los controles no son borrados en este modo. Si la central ya ha sido energizada o utilizada en una instalación anterior, restablezca la ruta de la central restaurando la configuración original de fábrica.

Atención! Antes de presionar el botón LEARN, observe con atención la tabla abajo, pues una vez que usted llegue a la cantidad de veces en las que el LED parpadea, la central ejecuta el comando indicado en la tabla abajo.

Para ejecutar el reset coloque la llave PROG en la siguiente posición:

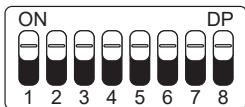

Observe cuántas veces parpadea el LED y presione el botón LEARN para cambiar entre los modos de reinicio:

LED parpadea 4 veces	Resetar ruta
LED parpadea 5 veces	Reset total

Una vez seleccionado, regrese la llave PROG a la posición OFF (todo hacia abajo) para que la central guarde la configuración.

44 - TABLA DE ERRORES

Después de que ocurra un error, el LED rojo indicado en la imagen del lateral parpadeará refiriéndose al código de error que ocurrió, como se muestra en la siguiente tabla:

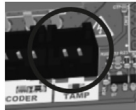
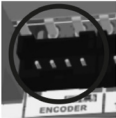

PARPADEA	ERROR	POSIBLE CAUSA
1 vez	Tamper	Sensor de palanca de desbloqueo manual o protector térmico del motor accionado o con mal contacto 
2 veces	Encoder	Verifique la conexión del encoder o del imán 

3 veces	Comunicación	Verifique si existe cortocircuito en el encoder, tamper o fin de curso
4 veces	Temperatura	Módulo de potencia con sobrecalentamiento
5 veces	Red eléctrica	Tensión de red eléctrica muy baja
6 veces	Fuente de potencia	Bajo voltaje en la fuente de potencia
7 veces	Fin de curso	Problema con las ampolas de fin de curso

45 - TÉRMINO DE GARANTÍA

Los productos del segmento de Automatización y Seguridad están garantizados para todas las partes, partes y componentes contra eventuales defectos de fabricación por un período de 3 (tres) meses (garantía legal) más 9 (nueve) meses de garantía adicional, comprobado mediante la presentación de nota de compra del producto por parte del consumidor final.

En el caso de un posible problema con el producto, debe enviarse a un distribuidor autorizado de Nice Brasil para esta línea de productos, y si se encuentra un defecto de fabricación, la reparación a discreción de Nice Brasil puede incluir el reemplazo de piezas o placas por nuevas o equivalente reacondicionado. Este producto y las piezas reemplazadas estarán garantizadas por el resto del plazo original.

La garantía perderá su vigencia si se da alguna de las siguientes hipótesis:

- a) No se cumplen las especificaciones técnicas del producto y las recomendaciones del Manual de Instalación en cuanto a las condiciones de aplicación e idoneidad del lugar de instalación, tales como voltaje eléctrico compatible con el producto, características de uso, etc.
- b) Existe daño causado por accesorios o equipos acoplados al producto que no forman parte de la línea de

productos Nice Brasil;

c) Mal uso, mal mantenimiento o si el producto ha sufrido cambios o modificaciones estéticas y / o funcionales, así como, si las reparaciones han sido realizadas por personas o entidades no acreditadas por Nice Brasil;

d) Cuando el daño al producto provenga de accidentes, accidentes, agentes de la naturaleza (rayos, inundaciones, deslizamientos de tierra, etc.), humedad, tensión en la red eléctrica (sobretensión provocada por accidentes o fluctuaciones excesivas en la red eléctrica), influencia de la naturaleza químico o electromagnético, debido al desgaste natural de piezas, piezas y componentes;

e) Cuando existan fallas en el normal funcionamiento del producto por falta de limpieza y exceso de desechos, mala conservación, así como por la acción de animales (insectos, roedores o animales domésticos), o incluso, por la existencia de objetos en su interior. , ajenas a su funcionamiento y finalidad de uso

f) El certificado de garantía o el número de serie / lote están borrados o muestran signos de alteración.

g) El producto ha sido manipulado y se han encontrado piezas no originales.

h) Cuando no se presente la factura de compra del producto.

i) En el caso de que el Consumidor solicite atención domiciliaria, deberá acudir al Servicio Autorizado más cercano para consultar el costo de la visita técnica. Si se encuen-

tra la necesidad de retirar el producto, los gastos derivados, el transporte, la seguridad de la devolución y devolución del producto, son responsabilidad del consumidor. Si no se encuentra ningún defecto de fabricación y se identifican fallas derivadas de una instalación o uso incorrectos, el consumidor debe asumir los costos.

El envío y embalaje del producto corre por cuenta y riesgo del comprador. Siendo estas las condiciones de este Término de Garantía complementario, Nice Brasil se reserva el derecho de cambiar las características generales, técnicas y estéticas de sus productos sin previo aviso.

Nombre del comprador: _____

Firma del comprador: _____

Factura no.: _____

Fecha de compra: _____

Modelo: _____

Lote: _____

Distribuidor: _____

46 - SOPORTE AL CLIENTE

Lunes a Viernes de 8:00 a 17:00

Teléfono: +55 (11) 97594-3148 (WhatsApp)

Correo electrónico: assistenciatecnica@niceforyou.com



Nice

niceforyou.com/br



ISO 9001:2015



Acompanhe no Facebook / Seguir en Facebook

/nicegroupbrasil



Assista no YouTube / Ver en YouTube

/nicebrasil



Siga no Instagram / Seguir en Instagram

@nicebrasiloficial

30007538 - Rev 05