

LEITOR BIOMÉTRICO LN-BIO

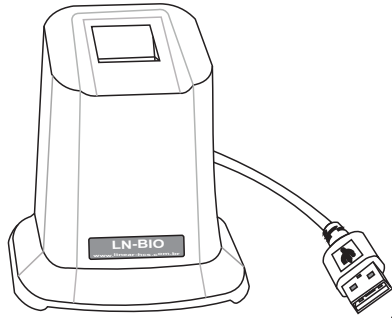

DESCRIÇÃO DO PRODUTO

LN-BIO é um leitor de impressão digital USB, projetado para uso com terminais de impressão digital, tais como as controladoras digitais de acesso LN5-P, LN1000-II, LN-M5 e LN30-ID.
 O Leitor de impressão digital utiliza scanner de impressão digital óptico.

CARACTERÍSTICAS

- Captura de imagens precisas;
- Imagem da impressão digital sem distorção;
- Conexão USB;
- USB 2.0 e 3.0;
- Compatível com sistema operacional Windows;
- SDK disponível para desenvolvimento de software.

DIMENSÕES

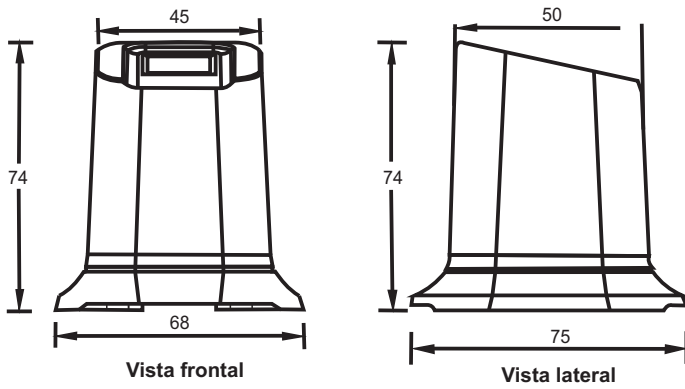

PARÂMETROS

Item	Descrição
Resolução	500DPI
Alimentação	DC 5V
Tempo de Cadastramento	<20 ms
Tempo de leitura da imagem	15fps
FRR	1 em 1000
FAR	1 em 10000
Porta padrão	Padrão USB
Tamanho do sensor	22mm*18mm
Tamanho da embalagem	68(L)*74(A)*75(P)mm
Certificados	FCC, CE, ROHS

INSTRUÇÕES DE POSICIONAMENTO DO DEDO NO SENSOR

Modo correto:
 (Posicione seu dedo sobre o sensor de maneira que o dedo cubra toda a superfície do sensor exercendo uma leve pressão para baixo.)

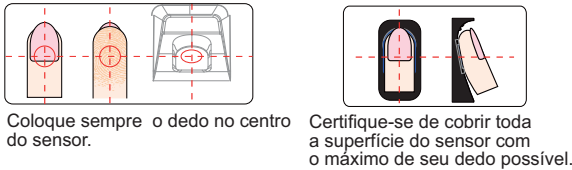

Coloque sempre o dedo no centro do sensor.

Certifique-se de cobrir toda a superfície do sensor com o máximo de seu dedo possível.

Modo incorreto:



NÃO mova o dedo antes da luz de fundo do sensor desligar.

NÃO coloque o dedo afastado do centro da área do sensor.

NÃO coloque o dedo em ângulo.

NÃO tire o dedo durante o processo de verificação da impressão digital.

NÃO use apenas a ponta do dedo.

NÃO deslize o dedo durante o processo de verificação da impressão digital.

ILUSTRAÇÃO DA TOPOLOGIA DE REDE

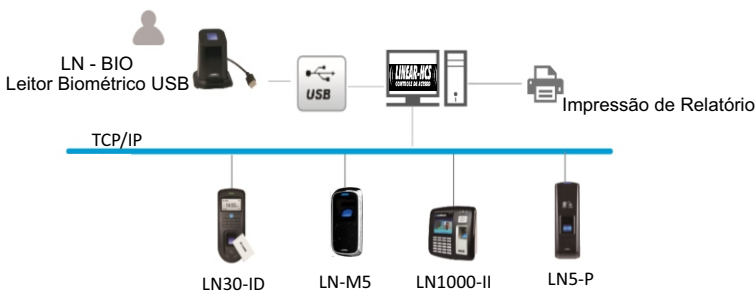

FUNCIONAMENTO

Para o cadastramento de digitais através de um PC utilizando o Sistema Linear, acesse o site www.linear-hcs.com.br, e na opção 'Software' baixe o Comunicação Guarita IP.



Após a instalação do software, clique no atalho criado na área de trabalho para abrir o mesmo. A tela a seguir será exibida.

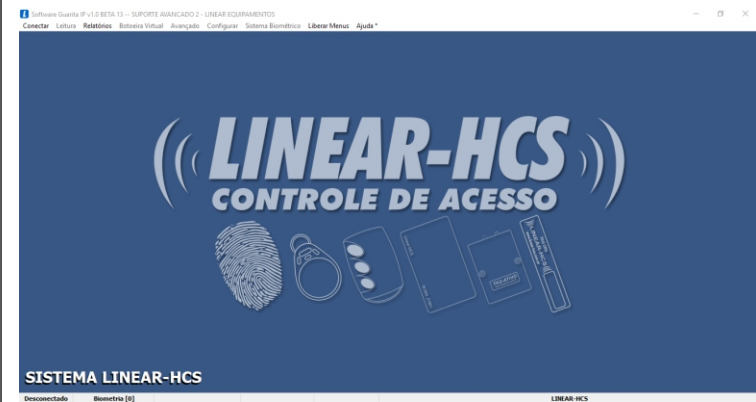

9

Por padrão, toda comunicação com biometrias estará desabilitada. Clique no menu "Liberar Menus", entre com a senha (padrão: linear).

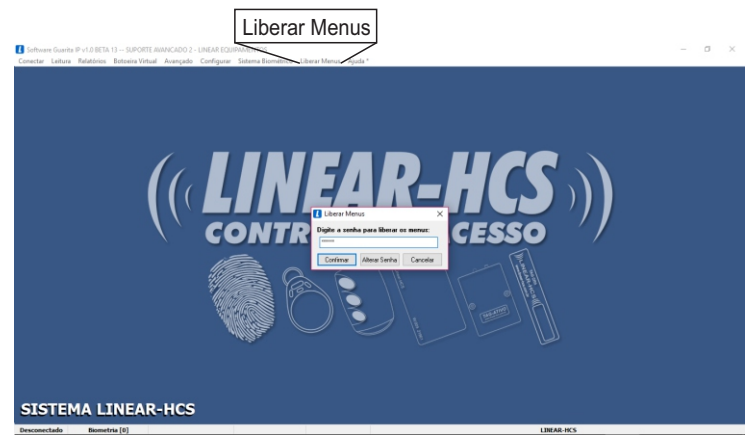

10

Em seguida, clique no menu "Configurar", "Programa". Habilite a opção 'Ativar Sistema Biométrico (Linha LN)' e clique no botão Salvar.

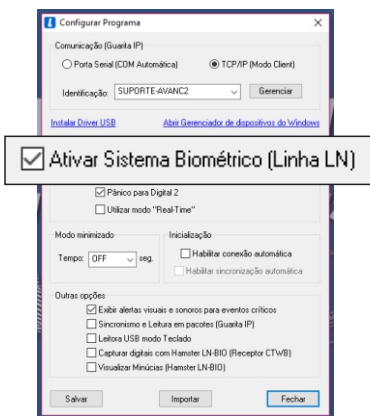

11

Para realizar o cadastro de biometrias, entre na opção Gerenciar Usuários – Cadastrar.

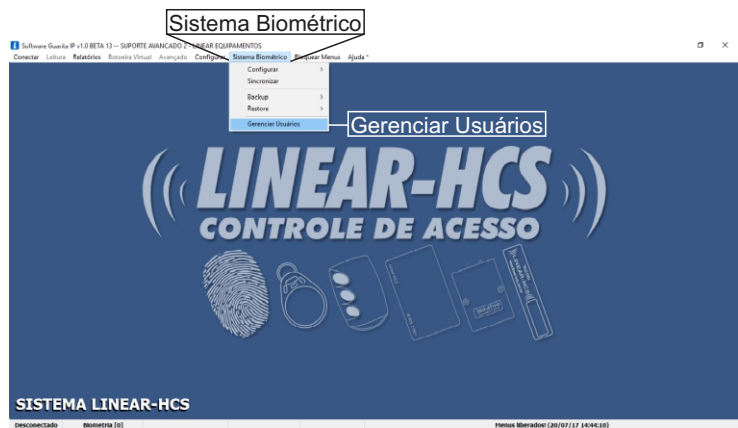

12

A tela a seguir será exibida. Clique no botão Cadastrar.

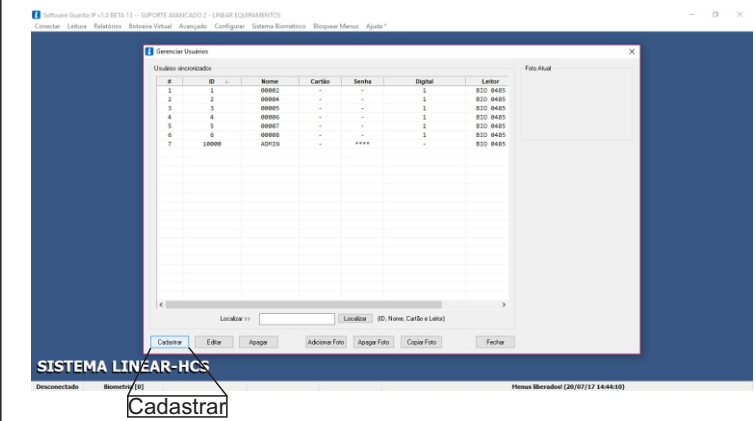

13

Habilite o campo Digital 1 e também Digital 2, se necessário. Para vincular a biometria à alguma controladora digital de acesso, é necessário que a controladora em questão esteja na rede para então ser selecionada.

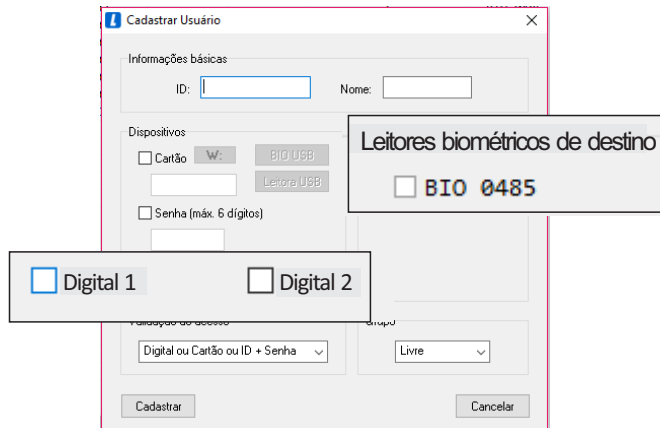

14

Posicione a digital no leitor LN-BIO e siga as instruções do sistema. Após o processo de cadastro, clique no botão Confirmar para salvar a biometria (cadastro).

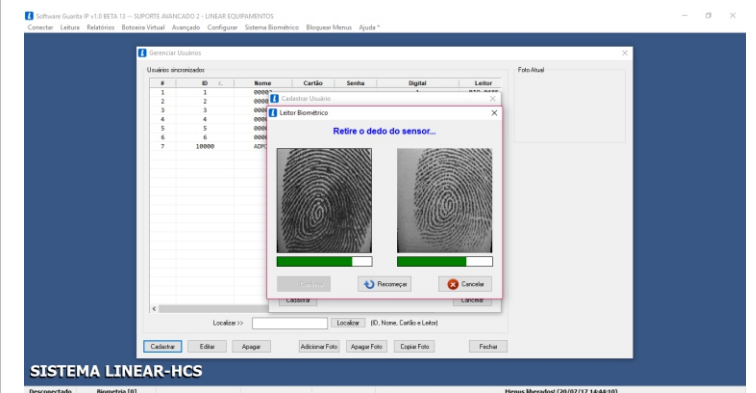

15

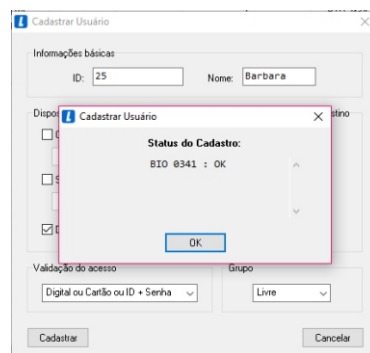

Em caso de dúvidas entre em contato com nossa equipe de suporte técnico.
e-mail: suporte@linear-hcs.com.br
Telefones: (11) 2823-8800 / (11) 4226-3535

16