

SPRINT S

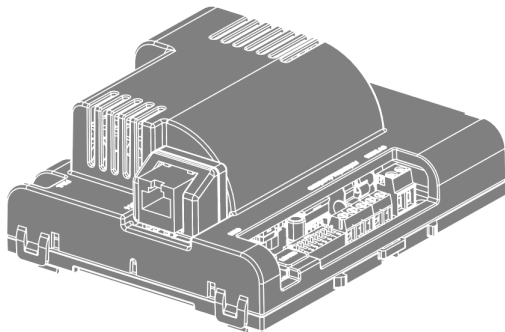

PT - Instruções e avisos de segurança para instalação e uso e termo de garantia.

Aviso: Siga todas as instruções de segurança e instalação corretamente para evitar ferimentos graves. A instalação deverá ser feita por um profissional, procure um distribuidor.

Nice

01 - RECOMENDAÇÕES AO INSTALADOR

- Faça a instalação do equipamento com a central eletrônica desenergizada;
- Para proteção geral do automatizador deve-se utilizar um disjuntor conforme especificação do motor;
- Mantenha os controles remotos fora de alcance de crianças;
- Nunca toque nos componentes elétricos e eletrônicos com a central energizada;
- Não conecte o terra  ao GND;
- Não deixe nada apoiado sobre o cabo de alimentação de energia;
- Evite a exposição do cabo de alimentação, onde exista tráfego de pessoas;
- Não sobrecarregue as tomadas e extensões, pois isto pode provocar incêndio ou choque elétrico;
- Nunca deixe derramar qualquer tipo de líquido sobre a central eletrônica;
- Não se deve fazer reparos na central eletrônica, pois você pode ficar exposto a voltagem perigosa ou outros riscos;
- Encaminhe todo tipo de reparo para uma assistência qualificada;
- A MANUTENÇÃO INDEVIDA DO EQUIPAMENTO PODE CAUSAR GRAVES LESÕES!
- Leia todo o manual antes de instalar ou operar este produto.
- Guarde-o em local seguro e limpo para futuras consultas.
- Certifique-se de que as saídas não estejam em curto-circuito. Recomenda-se que sempre estanhe as extremidades de fios desencapados a fim de melhorar a condutividade.

02 - PREPARAÇÃO DO AUTOMATIZADOR

Automatizador basculante, segue sequência abaixo:

1. Posicione os sensores Fim de Curso;
2. Posicione e fixe os batentes nos dois sentidos;
3. Posicione a máquina entre os dois sensores de Fim de Curso, ou sobre algum deles;
4. Instale o motor no acionador;
5. Engate o portão no acionador.

Automatizador deslizante, segue sequência abaixo:

1. Determinar a posição dos sensores de fim de curso;
2. Posicionar o portão no meio do percurso ou sobre o sensor fim de curso na posição fechado;

3. Pressione o controle (previamente cadastrado) para início do reconhecimento do percurso.

Obs: A cada toque no botão de LEARN o piscar do LED é incrementado. Este processo é incremental, ou seja, a central soma os pressionamentos do botão LEARN, quando o menu que está sendo configurado chegar ao fim, o próximo pulso no LEARN fará o menu retornar para a posição inicial.

Após o aprendizado do percurso, alterar o tipo do portão de acordo com o índice 30.

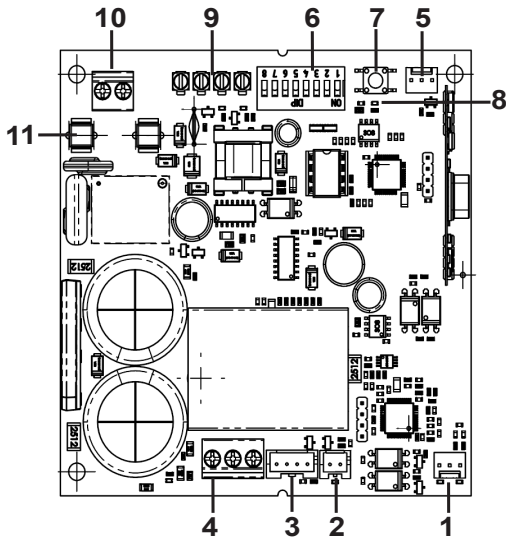

LEGENDA DA CENTRAL:

- 01 BORNES DO FIM DE CURSO
- 02 PROT. TÉRMICO E/OU SENSOR DE DESTRABE
- 03 ENCODER
- 04 FIOS DO MOTOR (PRETOS)
- 05 ENTRADA P/ MÓDULOS EXTERNOS
- 06 CHAVE DE PROGRAMAÇÃO
- 07 CHAVE LEARN
- 08 LED DE STATUS
- 09 LIGAÇÕES AUXILIARES
- 10 ALIMENTAÇÃO
- 11 FUSÍVEL

***OBSERVAÇÃO: ALGUNS MODELOS POSSUEM SENSOR DE DESTRABE MANUAL, VERIFIQUE O MANUAL DO SEU AUTOMATIZADOR.**

03 - ESQUEMA DE LIGAÇÕES DO FIM DE CURSO

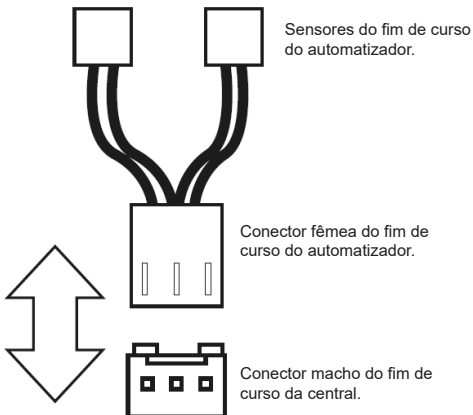

04 - ESQUEMA DE LIGAÇÕES DO SENSOR TÉRMICO

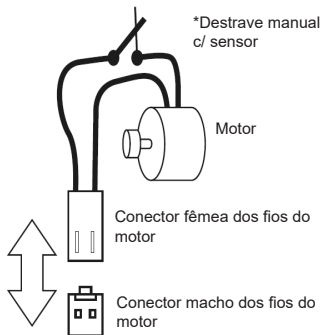

05 - ESQUEMA DE LIGAÇÕES DO ENCODER

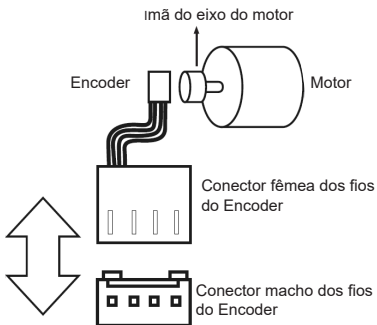

06 - ESQUEMA DE LIGAÇÕES DO MOTOR NA CENTRAL

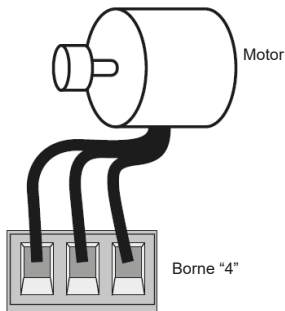

07 - ESQUEMA DE LIGAÇÕES DAS BOTOEIRAS

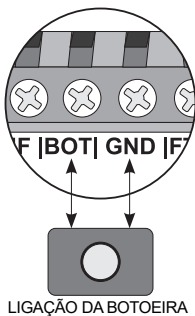

08 - ESQUEMA DE LIGAÇÕES DA FOTOCÉLULA

ATENÇÃO:
O uso de
fotocélula como
dispositivo
de segurança é
obrigatório!

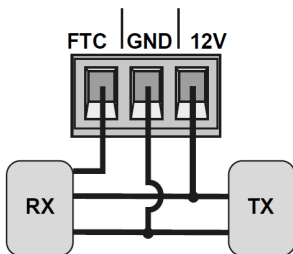

09 - ESQUEMA DE LIGAÇÕES DO MÓDULO EXTERNO

A central Sprint S é compatível com os módulos Nice (MDT01 e MDT02), que possibilitam a ligação de fechadura magnética ou luz de cortesia.

No conector da figura abaixo, existem 3 pinos para conexão (12V, GND e Contato), então pode-se usar esse único conector para alimentar o módulo com 12V. Abaixo a ligação correta do módulo na central.

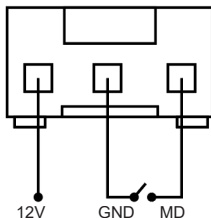

10 - ESQUEMA DE LIGAÇÃO DO MÓDULO DA SAÍDA AUXILIAR

A central Sprint S, é compatível com o módulo MR01, que possibilita realizar a ligação de cargas como (luz de cortesia, fechadura magnética, trava magnética, sinaleira ou sinaleira temporizada).

Para escolher a função da saída auxiliar, basta seguir a tabela dos índices (30/31).

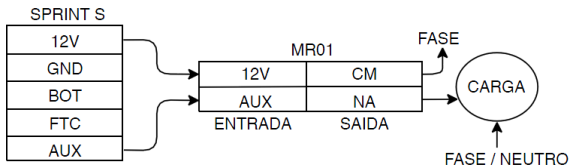

11- ESQUEMA DE LIGAÇÕES DA REDE AC

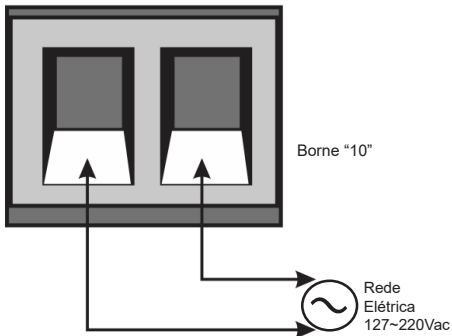

12 - CONFIGURAÇÃO DO CONTROLE REMOTO

| POSIÇÃO DA CHAVE PROG | PROGRAMAÇÃO | |
|---|--------------------|----------------------|
|  | RF LEARN | |
| LED PISCA | | |
| 1 vez | 2 vezes | 3 vezes |
| BOT/PULSO (PULSE) | APENAS ABRE (OPEN) | APENAS FECHA (CLOSE) |
| APENAS PARA (STOP) | ABERTURA PARCIAL | - |

Este procedimento funciona para controles remotos NICE. Para esta configuração verifique se todas as chaves "Prog" estão na posição OFF (modo RUN), conforme figura a seguir:



Opções de configuração do controle remoto:

Note que você possui 2 botões disponíveis (A, B) em cada controle remoto.

Vamos supor que cada controle terá diferentes configurações, sendo:



A

1° CASO - Apenas um botão com uma função.

2° CASO - Dois botões com a mesma função.

3° CASO - Dois botões com funções diferentes.

B

1º CASO:

- 1- Pressione o botão LEARN uma vez e observe o LED piscar 1 vez de forma intermitente;
- 2- Escolha qual função você deseja obter clicando ou não uma ou mais vezes sempre observando o LED;
- 3- Escolha botão A ou B do controle remoto e pressione;
- 4- Pressione novamente o mesmo botão.
- 5- Controle configurado com sucesso, faça um teste de acionamento.

2º CASO:

- 1- Pressione o botão LEARN uma vez e observe o LED piscar 1 vez de forma intermitente;
- 2- Escolha qual função você deseja obter pressionando ou não uma ou mais vezes sempre observando o LED;
- 3- Escolha botão A ou B do controle remoto e pressione;
- 4- Agora escolha outro botão diferente do primeiro e pressione;
- 5- Controle configurado com sucesso, faça um teste de acionamento utilizando ambos os botões.

3º CASO:

- 1- Pressione o botão LEARN uma vez e observe o LED piscar 1 vez de forma intermitente;
- 2- Escolha qual função você deseja obter pressionando ou não uma ou duas vezes sempre observando o LED;
- 3- Escolha botão A ou B do controle remoto que terá esta primeira função, clique;
- 4- Observe o piscar do LED para saber em qual função está
- 5- Escolha qual a 2ª função você deseja obter pressionando ou não mais vezes sempre observando o LED;
- 6- Agora escolha outro botão diferente do primeiro e pressione;
- 7- Controle configurado com sucesso, faça um teste de acionamento utilizando ambos os botões.

Obs.: No 3º CASO não deve ser pressionado o botão duas vezes para confirmação.



Apagando os transmissores:

Com a chave PROG igual a imagem acima, mantenha pressionado o botão LEARN até que o LED pisque rapidamente e solte.

13 - CONFIGURAÇÃO BÁSICA DA CENTRAL

NOTA: A cada toque no botão de LEARN o piscar do LED é incrementado. Este processo é incremental, ou seja, a central soma os pressionamentos do botão LEARN, quando o menu que está sendo configurado chegar ao fim, o próximo pulso no LEARN fará o menu retornar para a posição inicial.

1. Verifique se o portão está engatado. Caso não esteja, engate-o.
2. Após a gravação do controle, certifique-se que a (porca acionadora para basculantes) esteja entre os fins de curso, ou em cima de algum deles com seu respectivo LED (de fim de curso) acesso, e os batentes bem ajustados.
3. Se os fins de curso já estiverem nas posições corretas basta ir direto para o índice 4, caso contrário, se os fins de curso ainda não estão ajustados siga os passos a seguir:

Coloque a chave PROG na posição conforme imagem abaixo:



- Acione o controle remoto previamente gravado, a central funcionará normalmente só que em velocidade baixa e sem gravar percurso nem torque.

ATENÇÃO!

- Se o sentido do motor estiver errado, a central encostará no batente e irá ajustar o sentido automaticamente, então sempre deixe os batentes ajustados.

- Após a finalização do ajuste dos fins de curso, volte a chave PROG para a posição (modo RUN), e pressione o controle remoto previamente gravado.

OBS: Durante o aprendizado de percurso, a central identifica automaticamente se a máquina possui ou não fim de curso.

Após o aprendizado de percurso e torque, a central aprende a tensão da rede elétrica aonde ela foi instalada e não permite que seja instalada em outra rede de diferente tensão (LED pisca 5 vezes ao ligar na rede elétrica).

Caso seja necessário alterar a tensão ou a rede aonde a central aprendeu o percurso, resete o percurso de acordo com o menu (37 RESET DO MENU), retire a central da rede elétrica aguarde alguns segundos e ligue novamente.

Todas as vezes que a central for resetada, ela irá realizar o aprendizado novamente.

- A central precisa encontrar o fim de curso de abertura para iniciar o aprendizado, o fim de curso de abertura é o primeiro fim de curso acionado durante o processo de ajuste dos fins de curso.

- Após encontrar o fim de curso de abertura corretamente, a central iniciará o ciclo de aprendizado de acordo com o índice 5.

4. Acione a Central, com o Controle Remoto previamente cadastrado e observe o movimento do portão.

5. A central iniciará um ciclo de aprendizagem realizando 3 ou 4 acionamentos automaticamente (dependendo da posição inicial da porca acionadora).

6. Durante o aprendizado aconselhamos não pressionar o controle remoto, caso contrário a central iniciará o ciclo de aprendizado novamente (exceto em casos de emergência).

7. Certifique-se que os batentes estejam bem ajustados pois, caso os fios do motor estejam ligados de forma errada, ao encontrar o batente a central irá se ajustar automaticamente para o sentido correto.

8. Após o acionamento do controle remoto, a central irá aprender o percurso, em seguida a central aprenderá automaticamente o torque necessário para movimentar o portão, realizando ciclos de abertura e fechamento automáticos.

9. Ao final do aprendizado, o portão deverá estar na posição totalmente fechado, caso contrário, inverta o sentido dos fins de curso colocando a chave PROG na posição de acordo com a tabela abaixo e pressionando o LEARN uma vez.

| POSIÇÃO DA CHAVE PROG | | PROGRAMAÇÃO |
|---|-----------|------------------|
|  | | SENTIDO DO MOTOR |
| LED PISCA | | |
| 1 vez | 2 vezes | 3 vezes |
| REVERTER SENTIDO | - | - |
| 4 vezes | 5 vezes | - |
| - | REVERTIDO | - |

Ao pressionar o botão LEARN o LED próximo a chave PROG irá piscar 5 vezes indicando que o sentido foi alterado com sucesso, em seguida volte a chave PROG para a posição 0 (modo RUN), e continue as configurações desejadas.

14 - CONFIGURAÇÃO DE FÁBRICA

Por padrão, os menus da central já saem de fábrica com os seguintes valores:

| Menu | Valor |
|------------------------------|-------------|
| Velocidade de Abertura | Média |
| Velocidade de Fechamento | Média |
| Anti-esmagamento (embreagem) | 100% |
| Rampa de Aceleração | Média |
| Desaceleração na Abertura | Média |
| Desaceleração no Fechamento | Média |
| Distância mínima na Abertura | Média Longa |

| | |
|------------------------------------|-----------------|
| Distância mínima no Fechamento | Média Longa |
| BOT | Pulso |
| Modo de Operação | APFP |
| Configuração da Fotocélula | FTC NA |
| Tempo do Fechamento Automático | Desabilitado |
| Tempo do Foto Fecha | 1 segundo |
| Modo Saída Auxiliar | Luz de Cortesia |
| Tempo da Luz de Cortesia | 120 segundos |
| Proteção de Velocidade | Habilitado |
| Abertura Parcial | 20% |
| Distância do Batente na Abertura | Médio |
| Distância do Batente no Fechamento | Médio |

15 - VELOCIDADE DE ABERTURA

Para configurar a velocidade de abertura coloque a chave PROG na posição conforme indicado na figura abaixo, e pressione o botão LEARN de acordo com a configuração desejada:

| POSIÇÃO DA CHAVE PROG | | PROGRAMAÇÃO |
|---|-------------|------------------------|
|  | | VELOCIDADE DE ABERTURA |
| LED PISCA | | |
| 1 vez | 2 vezes | 3 vezes |
| BAIXA | BAIXA MÉDIA | MÉDIA |
| 4 vezes | 5 vezes | - |
| MÉDIA ALTA | ALTA | - |

16 - VELOCIDADE DE FECHAMENTO

Para configurar a velocidade de fechamento coloque a chave PROG na posição conforme indicado na figura abaixo, e pressione o botão LEARN de acordo com a configuração desejada

| POSIÇÃO DA CHAVE PROG | PROGRAMAÇÃO | |
|---|--------------------------|---------|
|  | VELOCIDADE DE FECHAMENTO | |
| LED PISCA | | |
| 1 vez | 2 vezes | 3 vezes |
| BAIXA | BAIXA MÉDIA | MÉDIA |
| 4 vezes | 5 vezes | - |
| MÉDIA ALTA | ALTA | - |

17- ANTI-ESMAGAMENTO

Com a embreagem habilitada, a central detecta automaticamente obstáculos no percurso e desliga o motor de acordo com a configuração feita pelo usuário. Fique atento pois, dependendo do desbalanceamento do portão e da configuração ajustada de embreagem pode ser que a central desligue o motor sem obstáculo, recomendamos então deixar o portão o mais balanceado possível. Para configurar o anti-esmagamento coloque a chave PROG na posição conforme indicado na figura abaixo, e pressione o botão LEARN de acordo com a configuração desejada:

| POSIÇÃO DA CHAVE PROG | PROGRAMAÇÃO |
|---|------------------|
|  | ANTI-ESMAGAMENTO |

| LED PISCA | | |
|-----------|---------|---------|
| 1 vez | 2 vezes | 3 vezes |
| 100% | 80% | 60% |
| 4 vezes | 5 vezes | - |
| 40% | 20% | - |

18 - RAMPA DE ACELERAÇÃO

Para configurar a rampa de aceleração coloque a chave PROG na posição conforme indicado na figura abaixo, e pressione o botão LEARN de acordo com a configuração desejada:

| POSIÇÃO DA CHAVE PROG | PROGRAMAÇÃO |
|---|------------------|
|  | RAMPA ACELERAÇÃO |

| LED PISCA | | |
|-------------|-------------|---------|
| 1 vez | 2 vezes | 3 vezes |
| CURTA | CURTA MÉDIA | MÉDIA |
| 4 vezes | 5 vezes | - |
| MÉDIA LONGA | LONGA | - |

19 - RAMPA DE DESACELERAÇÃO NA ABERTURA

Para configurar a rampa de desaceleração coloque a chave PROG na posição conforme indicado na figura abaixo, e pressione o botão LEARN de acordo com a configuração desejada:

| POSIÇÃO DA CHAVE PROG | PROGRAMAÇÃO |
|---|---------------------------|
|  | DESACELERAÇÃO NA ABERTURA |

| LED PISCA | | |
|-------------|-------------|---------|
| 1 vez | 2 vezes | 3 vezes |
| CURTA | CURTA MÉDIA | MÉDIA |
| 4 vezes | 5 vezes | - |
| MÉDIA LONGA | LONGA | - |

20 - RAMPA DE DESACELERAÇÃO NO FECHAMENTO

Para configurar a rampa de desaceleração coloque a chave PROG na posição conforme indicado na figura abaixo, e pressione o botão LEARN de acordo com a configuração desejada:

| POSIÇÃO DA CHAVE PROG | PROGRAMAÇÃO |
|---|-----------------------------|
|  | DESACELERAÇÃO DE FECHAMENTO |

| LED PISCA | | |
|-------------|-------------|---------|
| 1 vez | 2 vezes | 3 vezes |
| BAIXA | BAIXA MÉDIA | MÉDIA |
| 4 vezes | 5 vezes | - |
| MÉDIA LONGA | LONGA | - |

21 - DISTÂNCIA MÍNIMA DE ABERTURA

Nessa configuração, a central calcula a distância atual da rampa de desaceleração até o fim de curso de abertura e mantém a velocidade do motor no valor mínimo até chegar no fim de curso.

Para configurar a distância coloque a chave PROG na posição conforme indicado na figura abaixo, e pressione o botão LEARN de acordo com a configuração desejada:

| POSIÇÃO DA CHAVE PROG | PROGRAMAÇÃO | |
|---|------------------------------|---------|
|  | DISTÂNCIA MÍNIMA DE ABERTURA | |
| LED PISCA | | |
| 1 vez | 2 vezes | 3 vezes |
| BAIXA | BAIXA MÉDIA | MÉDIA |
| 4 vezes | 5 vezes | - |
| MÉDIA LONGA | LONGA | - |

22 - DISTÂNCIA MÍNIMA DE FECHAMENTO

Nessa configuração, a central calcula a distância atual da rampa de desaceleração até o fim de curso de fechamento e mantém a velocidade do motor no valor mínimo até chegar no fim de curso. Para configurar a distância coloque a chave PROG na posição conforme indicado na figura abaixo, e pressione o botão LEARN de acordo com a configuração desejada:

| POSIÇÃO DA CHAVE PROG | PROGRAMAÇÃO | |
|---|--------------------------------|---------|
|  | DISTÂNCIA MÍNIMA DE FECHAMENTO | |
| LED PISCA | | |
| 1 vez | 2 vezes | 3 vezes |
| BAIXA | BAIXA MÉDIA | MÉDIA |
| 4 vezes | 5 vezes | - |
| MÉDIA LONGA | LONGA | - |

23 - DISTÂNCIA DO BATENTE NA ABERTURA

Atenção: Essa função funciona somente nos modelos de máquinas que não possuem fim de curso, e a identificação do modelo é feito automaticamente durante o processo de aprendizado de percurso.

Nessa função é possível ajustar a distância que a central irá desligar o motor no sentido de abertura, antes de encostar no batente.

| POSIÇÃO DA CHAVE PROG | | PROGRAMAÇÃO |
|---|-------------|----------------------------------|
|  | | DISTÂNCIA DE BATENTE NA ABERTURA |
| LED PISCA | | |
| 1 vez | 2 vezes | 3 vezes |
| BAIXA | BAIXA MÉDIA | MÉDIA |
| 4 vezes | 5 vezes | - |
| MÉDIA | ALTA | - |

24 - DISTÂNCIA DO BATENTE NO FECHAMENTO

Atenção: Essa função funciona somente nos modelos de máquinas que não possuem fim de curso e a identificação do modelo é feito automaticamente durante o processo de aprendizado de percurso.

Nessa função é possível ajustar a distância que a central irá desligar o motor no sentido de fechamento, antes de encostar no batente.

| POSIÇÃO DA CHAVE PROG | | PROGRAMAÇÃO |
|---|--|------------------------------------|
|  | | DISTÂNCIA DE BATENTE NO FECHAMENTO |

| LED PISCA | | |
|-----------|-------------|---------|
| 1 vez | 2 vezes | 3 vezes |
| BAIXA | BAIXA MÉDIA | MÉDIA |
| 4 vezes | 5 vezes | - |
| MÉDIA | ALTA | - |

25 - CONFIGURAÇÃO DO BOT

Para configurar a "BOTOEIRA A" coloque a chave PROG na posição conforme indicado na figura abaixo, e pressione o botão LEARN de acordo com a configuração desejada:

| POSIÇÃO DA CHAVE PROG | PROGRAMAÇÃO |
|---|-------------|
|  | BOT |

| LED PISCA | | |
|----------------|------------------|--------------------|
| 1 vez | 2 vezes | 3 vezes |
| PULSO | SOMENTE ABERTURA | SOMENTE FECHAMENTO |
| 4 vezes | 5 vezes | - |
| SOMENTE PARADA | ABERTURA PARCIAL | - |

26 - MODO DE OPERAÇÃO

Nesse modo é possível alterar a sequência de pulsos recebido pela central:

APFP : Abre, Para, Fecha, Para;

AF : Abre, Fecha;

APF : Abre, Para, Fecha;

Para configurar o Modo de Operação coloque a chave PROG na posição conforme indicado na figura abaixo, e pressione o botão LEARN de acordo com a configuração desejada:

| POSIÇÃO DA CHAVE PROG | PROGRAMAÇÃO | |
|---|------------------|---------|
|  | MODO DE OPERAÇÃO | |
| LED PISCA | | |
| 1 vez | 2 vezes | 3 vezes |
| APFP | AF | APF |

27 - CONFIGURAÇÃO DE FOTOCÉLULA

Nesse modo é possível configurar o modo de funcionamento do fotocélula:

NA: Funcionamento normal (Normalmente Aberto);

Foto Fecha: Nesse modo, após sair da frente da fotocélula o portão fecha automática após contar o tempo configurado.

Conta Fila: Nesse modo, ao receber um pulso de (Botoeira Abre), a central soma 1 no contador, e somente irá fechar o portão após passar em frente a fotocélula.

Exemplo: Se forem recebidos 3 pulsos na botoeira (Abre), será necessário realizar 3 acionamentos na fotocélula para realizar o fechamento do portão. Para configurar o funcionamento da fotocélula coloque a chave PROG na posição conforme indicado na figura abaixo, e pressione o botão LEARN de acordo com a configuração desejada:

| POSIÇÃO DA CHAVE PROG | PROGRAMAÇÃO | |
|---|----------------------------|------------|
|  | CONFIGURAÇÃO DE FOTOCÉLULA | |
| LED PISCA | | |
| 1 vez | 2 vezes | 3 vezes |
| FTC NA | FOTO FECHA | CONTA FILA |

28 - FECHAMENTO AUTOMÁTICO

Para configurar o tempo do fechamento automático coloque a chave PROG na posição conforme indicado na figura abaixo, e pressione o botão LEARN de acordo com a configuração desejada:

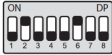
| POSIÇÃO DA CHAVE PROG | PROGRAMAÇÃO | |
|---|-----------------------|-------------|
|  | FECHAMENTO AUTOMÁTICO | |
| LED PISCA | | |
| 1 vez | 2 vezes | 3 vezes |
| DESABILITADO | 10 SEGUNDOS | 30 SEGUNDOS |
| 4 vezes | 5 vezes | - |
| 60 SEGUNDOS | 120 SEGUNDOS | - |

29 - TEMPO DE FOTO FECHA

Para configurar o tempo de foto fecha coloque a chave PROG na posição conforme indicado na figura abaixo, e pressione o botão LEARN de acordo com a configuração desejada:

| POSIÇÃO DA CHAVE PROG | PROGRAMAÇÃO | |
|---|---------------------|------------|
|  | TEMPO DE FOTO FECHA | |
| LED PISCA | | |
| 1 vez | 2 vezes | 3 vezes |
| 1 SEGUNDOS | 2 SEGUNDOS | 3 SEGUNDOS |
| 4 vezes | 5 vezes | - |
| 4 SEGUNDOS | 5 SEGUNDOS | - |

30 - MODO SAIDA AUXILIAR

Para configurar o funcionamento do rele auxiliar coloque a chave PROG na posição conforme indicado na figura abaixo, e pressione o botão LEARN de acordo com a configuração desejada:

| POSIÇÃO DA CHAVE PROG | | PROGRAMAÇÃO |
|---|-----------------|-----------------------|
|  | | MODO SAÍDA AUXILIAR |
| LED PISCA | | |
| 1 vez | 2 vezes | 3 vezes |
| LUZ DE CORTESIA | SINALEIRA | SINALEIRA TEMPORIZADA |
| 4 vezes | 5 vezes | - |
| FECHADURA MAGNÉTICA | TRAVA MAGNÉTICA | - |

31 - TEMPO DE LUZ DE CORTESIA

Para configurar o tempo da luz de cortesia coloque a chave PROG na posição conforme indicado na figura abaixo, e pressione o botão LEARN de acordo com a configuração desejada:

| POSIÇÃO DA CHAVE PROG | | PROGRAMAÇÃO |
|---|--------------|--------------------------|
|  | | TEMPO DE LUZ DE CORTESIA |
| LED PISCA | | |
| 1 vez | 2 vezes | 3 vezes |
| 10 SEGUNDOS | 30 SEGUNDOS | 60 SEGUNDOS |
| 4 vezes | 5 vezes | - |
| 90 SEGUNDOS | 120 SEGUNDOS | - |

32 - TIPO DO PORTÃO

Nesse modo é possível configurar em qual portão a central está instalada. Para configurar o tipo do portão instalado coloque a chave PROG na posição conforme indicado na figura abaixo, e pressione o botão LEARN de acordo com o tipo do portão:

| POSIÇÃO DA CHAVE PROG | | PROGRAMAÇÃO |
|---|------------|----------------|
|  | | TIPO DO PORTÃO |
| LED PISCA | | |
| 1 vez | 2 vezes | 3 vezes |
| BASCULANTE | DESLIZANTE | 60 SEGUNDOS |
| 4 vezes | 5 vezes | - |
| - | - | - |

33 - PROTEÇÃO DE VELOCIDADE

Nesse modo a central calcula a máxima velocidade que o portão instalado pode chegar e mantém a velocidade para evitar desgaste das partes mecânicas da máquina e aquecimento excessivo do motor. Para habilitar ou desabilitar a proteção de velocidade coloque a chave PROG na posição conforme indicado na figura abaixo, e pressione o botão LEARN de acordo com o tipo do portão:

| POSIÇÃO DA CHAVE PROG | PROGRAMAÇÃO |
|--|------------------------|
|  | PROTEÇÃO DE VELOCIDADE |

| LED PISCA | | |
|------------|--------------|-------------|
| 1 vez | 2 vezes | 3 vezes |
| HABILITADA | DESABILITADA | 60 SEGUNDOS |
| 4 vezes | 5 vezes | - |
| - | - | - |

34 - ABERTURA PARCIAL

Nesse modo é possível configurar a porcentagem de abertura do portão quando o controle remoto configurado como abertura parcial for acionado.

Para configurar a abertura parcial coloque a chave PROG na posição conforme indicado na figura abaixo, e pressione o botão LEARN de acordo com a configuração desejada:

| POSIÇÃO DA CHAVE PROG | PROGRAMAÇÃO |
|---|------------------|
|  | ABERTURA PARCIAL |

| LED PISCA | | |
|-----------|---------|---------|
| 1 vez | 2 vezes | 3 vezes |
| 20% | 40% | 60% |
| 4 vezes | 5 vezes | - |
| 80% | - | - |

35 - SENTIDO DO MOTOR

Para reverter o sentido do motor (recomendamos fazer logo após o aprendizado), coloque a chave PROG na posição conforme indicado na figura abaixo, e pressione o botão LEARN uma vez. Ao pressionar o botão LEARN o LED começará a piscar 5 vezes indicando que o sentido foi revertido com sucesso.

| POSIÇÃO DA CHAVE PROG | | PROGRAMAÇÃO |
|---|-----------|------------------|
|  | | SENTIDO DO MOTOR |
| LED PISCA | | |
| 1 vez | 2 vezes | 3 vezes |
| REVERTER SENTIDO | - | - |
| 4 vezes | 5 vezes | - |
| - | REVERTIDO | - |

36 - RESET DO MENU

ERRO DE REDE (TENSÃO)

IMPORTANTE! Após o aprendizado de percurso e torque, a central grava informações sobre a tensão da rede elétrica do local onde foi instalada e não permite que seja instalada em outra rede de tensão diferente (LED pisca 5 vezes ao ligar na rede elétrica).

Caso seja necessário alterar a tensão ou a rede de onde a central gravou o percurso, resetar o percurso conforme demonstrado abaixo, retire a central da rede elétrica aguarde alguns segundos e ligue novamente.

Importante: Todas as vezes que a central for resetada, ela irá realizar o aprendizado novamente.

RESET DO MENU

Neste modo é possível resetar todas as configurações da central ou somente o percurso, **os controles não são apagados neste modo***.

Para executar o comando, coloque a chave **PROG** na posição conforme indicado na figura abaixo. Defina qual o comando que deseja executar conforme a tabela abaixo, visualise a quantidade de vezes que o LED pisca, pressione o botão LEARN se for necessário incrementar a quantidade de vezes que o LED pisca. Após o procedimento, retorne as chaves do DIP para a posição original.

IMPORTANTE!!! Antes de pressionar o botão LEARN, observe com atenção a tabela abaixo, pois uma vez que você chegar na quantidade de vezes em que o LED pisca, a central executa o comando indicado na tabela abaixo.

| POSIÇÃO DA CHAVE PROG | | PROGRAMAÇÃO |
|---|--------------|-----------------------|
|  | | RESET DE CONFIGURAÇÃO |
| LED PISCA | | |
| 1 vez | 2 vezes | 3 vezes |
| - | - | - |
| 4 vezes | 5 vezes | 6 vezes |
| RESETAR PERCURSO | RESET TOTAL* | - |

37 - TABELA DE ERROS

Após ocorrer algum erro, o LED (vermelho), irá piscar referente ao código do erro ocorrido.

| LED PISCA | | |
|--|---|---|
| 1 vez | 2 vezes | 3 vezes |
| ERRO DE TAMPER (CAUSA: SENSOR DO TAMPER ACIONADO OU CONECTADO SEM CONTATO) | ERRO DE ENCODER (CAUSA: VERIFIQUE A CONEXÃO DO ENCODER OU DO IMÃ) | ERRO DE COMUNICAÇÃO (CAUSA: VERIFIQUE -SE EXISTE CURTO CIRCUITO NO ENCODER, TAMPER OU FIM DE CURSO) |
| 4 vezes | 5 vezes | - |
| ERRO DE TEMPERATURA (CAUSA: MÓDULO DE POTÊNCIA COM SUPERAQUECIMENTO) | ERRO DE REDE (TENSÃO DA REDE MUITO BAIXA) | - |

TERMO DE GARANTIA

Os produtos da marca Nice possuem garantia de todas as partes, peças e componentes contra eventuais defeitos de fabricação pelo prazo de 3 (três) meses (garantia legal) mais 9 (nove) meses de garantia adicional, comprovada mediante apresentação de nota fiscal de compra do produto pelo consumidor final.

Em caso de possível problema no produto, este deverá ser encaminhado à um

distribuidor autorizado Nice Brasil para esta linha de produto, e se constatado defeito de fabricação, o reparo à critério da Nice Brasil, poderá incluir a substituição de peças ou placas por novas ou recondiçionadas equivalentes. Este produto e as peças substituídas serão garantidos pelo restante do prazo original.

A garantia perderá totalmente sua validade se ocorrer qualquer das hipóteses a seguir:

a) Não forem observadas as especificações técnicas do produto e recomendações do Manual de Instalação quanto às condições de aplicação e adequação do local para instalação, tais como tensão elétrica compatível com o produto, características de uso etc.

b) Houver danos provocados por acessórios ou equipamentos acoplados ao produto.

c) Tenha ocorrido mau uso, má conservação ou se o produto tiver sofrido alterações ou modificações estéticas e/ou funcionais, bem como, se tiver sido realizado conserto por pessoas ou entidades não credenciadas pela Nice Brasil;

d) Quando os danos do produto forem oriundos de acidentes, sinistros, agentes da natureza (raios, inundações, desabamentos etc.), umidade, tensão na rede elétrica (sobre tensão provocada por acidentes ou flutuações excessivas da rede elétrica), influência de natureza química ou eletromagnética, decorrente do desgaste natural das partes, peças e componentes;

e) Quando houver falhas no funcionamento normal do produto decorrentes da falta de limpeza e excesso de resíduos, má conservação, bem como decorrentes da ação de animais (insetos, roedores ou animais domésticos), ou ainda, decorrentes da existência de objetos em seu interior, estranhos ao seu funcionamento e finalidade de utilização

f) Certificado de garantia ou número de série/lote forem rasurados ou apresentem sinais de adulteração.

g) O produto houver sido violado e ou peças não originais constatadas.

h) Quando não for apresentada a Nota fiscal de compra do produto.

Caso não seja constatado defeito de fabricação, e seja identificado falhas provenientes de instalação ou uso inadequados, o consumidor deverá arcar com as despesas.

O transporte e a embalagem do produto ficam por conta e risco do comprador. Sendo estas as condições deste Termo de Garantia complementar, a Nice Brasil se reserva o direito de alterar as características gerais, técnicas e estéticas de seus produtos sem aviso prévio.

Nome do comprador _____

Assinatura do comprador _____

Nº da nota fiscal _____

Data da compra _____

Modelo _____

Lote: _____

Distribuidor: _____

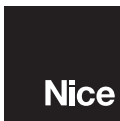

PROFISSIONAL COMO VOCÊ!

¡PROFESIONAL COMO USTED!

www.nice.com.br



/peccinin.genno



/peccinintv

Instalador:

Tel. 1: Operadora (.....) () Whatsapp: Sim/Si Não/No

Tel. 2: Operadora (.....) () Whatsapp: Sim/Si Não/No

.....