

M-BOARD

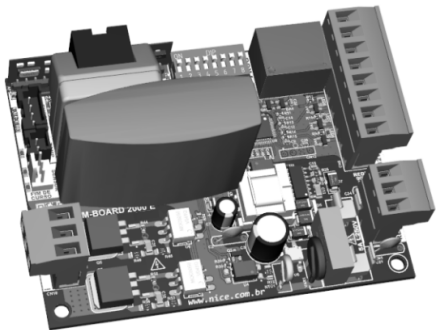

CENTRAL ELETRÔNICA

PT - Instruções e avisos de segurança para instalação, uso e termo de garantia.

ES - Instrucciones de seguridad y advertencias para instalación, uso y garantía.

EN - Safety instructions and warnings for installation, use and warranty.

Nice

ÍNDICE - PORTUGUÊS

01 - RECOMENDAÇÕES AO INSTALADOR	03
02 - AJUSTANDO OS FINS DE CURSO	03
03 - APRENDENDO PERCURSO SEM ENCODER	04
04 - APRENDENDO PERCURSO COM ENCODER	05
05 - CONFIGURAÇÕES DE FÁBRICA	06
06 - RAMPA DE DESACELERAÇÃO (SEM ENCODER)	07
07 - AJUSTE DA DISTÂNCIA DE FRENAÇÃO (SEM ENCODER)	07
08 - ANTI-ESMAGAMENTO	08
09 - RAMPA DE DESACELERAÇÃO NA ABERTURA	09
10 - RAMPA DE DESACELERAÇÃO NO FECHAMENTO	09
11 - DISTÂNCIA MÍNIMA DE ABERTURA	10
12 - DISTÂNCIA MÍNIMA DE FECHAMENTO	10
13 - DISTÂNCIA DO BATENTE NA ABERTURA	11
14 - DISTÂNCIA DO BATENTE NO FECHAMENTO	12
15 - CONFIGURAÇÃO DO BOT A	12
16 - CONFIGURAÇÃO DO BOT B	13
17 - MODO DE OPERAÇÃO	13
18 - CONFIGURAÇÃO DE FOTOCÉLULA	14
19 - FECHAMENTO AUTOMÁTICO	15
20 - TEMPO DE FOTO FECHA	15
21 - MODO RELÉ AUXILIAR	16
22 - TEMPO DE LUZ DE CORTESIA	16
23 - TIPO DO PORTÃO	17
24 - ABERTURA PARCIAL	17
25 - SENTIDO DO MOTOR	18
26 - RESET DO MENU	19
27 - TABELA DE ERROS	20
28 - CONHECENDO A CENTRAL	20
29 - ESQUEMA DE LIGAÇÕES DO FIM DE CURSO	21
30 - ESQUEMA DE LIGAÇÕES DO SENSOR TÉRMICO	22
31 - ESQUEMA DE LIGAÇÕES DO ENCODER	22
32 - ESQUEMA DE LIGAÇÕES DO MOTOR NA CENTRAL	23
33 - ESQUEMA DE LIGAÇÕES DAS BOTOEIRAS	23
34 - ESQUEMA DE LIGAÇÕES DA FOTOCÉLULA	24
35 - ESQUEMA DE LIGAÇÕES DA REDE AC	25
36 - ESQUEMA DE LIGAÇÕES COM O MD-T01	25
37 - ESQUEMA DE LIGAÇÕES COM O MD-T02	26
38 - FECHADURA MAGNÉTICA	27
39 - TRAVA MAGNÉTICA	28
40 - LUZ DE CORTESIA	29
41 - SINALEIRA	30
42 - CONFIGURAÇÃO DO CONTROLE REMOTO	31
43 - TERMO DE GARANTIA	33
44 - SUPORTE AO CLIENTE	34

Aviso: Siga todas as instruções de segurança e instalação corretamente para evitar ferimentos graves. A instalação deverá ser feita por um profissional, procure um distribuidor.

01 - RECOMENDAÇÕES AO INSTALADOR

- Faça a instalação do equipamento com a central eletrônica desenergizada;
- Para proteção geral do automatizador deve-se utilizar um disjuntor conforme especificação do motor;
- Mantenha os controles remotos fora de alcance de crianças;
- Nunca toque nos componentes elétricos e eletrônicos com a central energizada;
- Não conecte o terra  ao GND;
- Não deixe nada apoiado sobre o cabo de alimentação de energia;
- Evite a exposição do cabo de alimentação, onde exista tráfego de pessoas;
- Não sobrecarregue as tomadas e extensões, pois isto pode provocar incêndio ou choque elétrico;
- Nunca deixe derramar qualquer tipo de líquido sobre a central eletrônica;
- Não se deve fazer reparos na central eletrônica, pois você pode ficar exposto a voltagem perigosa ou outros riscos;
- Encaminhe todo tipo de reparo para uma assistência qualificada;
- **A MANUTENÇÃO INDEVIDA DO EQUIPAMENTO PODE CAUSAR GRAVES LESÕES!**

Leia todo o manual antes de instalar ou operar este produto.

Guarde-o em local seguro e limpo para futuras consultas.

Certifique-se de que as saídas não estejam em curto-circuito. Recomenda-se que sempre estanhe as extremidades de fios desencapados a fim de melhorar a condutividade.

02 - AJUSTANDO OS FINS DE CURSO

1 - Verifique se o portão está engatado. Caso não esteja, engate-o.

2 - Após a gravação do controle, certifique-se que o portão está no meio do percurso ou entre os fins de curso.

3 - Coloque a chave PROG na posição conforme imagem abaixo:

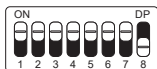

4 - Acione o controle remoto previamente gravado, a central funcionará normalmente, só que em velocidade baixa e sem gravar percurso e nem torque.

5 - Após a finalização do ajuste dos fins de curso, volte a chave PROG para a posição OFF (todas para baixo).

03 - APRENDENDO PERCURSO SEM ENCODER

1 - Verifique se o portão está engatado. Caso não esteja, engate-o.

2 - Após a gravação do controle, certifique-se que o portão está no meio do percurso ou entre os fins de curso e então pressione o controle remoto.

3 - A central precisa encontrar o fim de curso de abertura para iniciar o aprendizado. O fim de curso de abertura é o primeiro fim de curso acionado durante o processo de aprendizado de percurso.

4 - Após encostar no fim de curso, a central iniciará o procedimento de aprendizado de percurso, que consiste em realizar um movimento de fechamento.

5 - Caso o sentido do motor esteja invertido, será necessário inverter o sentido do motor colocando a chave PROG conforme imagem abaixo e pressionando o botão LEARN 1 vez.

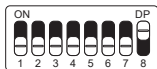

LED pisca 1 vez	Reverter sentido
LED pisca 5 vezes	Revertido

Ao pressionar o botão LEARN, o LED próximo a chave PROG irá

piscar 5 vezes indicando que o sentido foi alterado com sucesso. Em seguida volte a chave PROG para a posição OFF (todas para baixo) e prossiga com as configurações desejadas.

04 - APRENDENDO PERCURSO COM ENCODER

- 1 - Verifique se o portão está engatado. Caso não esteja, engate-o.
- 2 - Após a gravação do controle, certifique-se que o portão está no meio do percurso ou entre os fins de curso.
- 3 - Certifique-se que os batentes estejam instalados e bem firmes, pois caso a central eletrônica movimente o motor para o sentido errado, ao encostar no batente a central irá se ajustar automaticamente.
- 4 - A central precisa encontrar o fim de curso de abertura para iniciar o aprendizado. O fim de curso de abertura é o primeiro fim de curso acionado durante o processo de aprendizado de percurso.
- 5 - Pressione o controle remoto previamente gravado, após encostar no fim de curso, a central iniciará o procedimento de aprendizado de percurso, que consiste em realizar alguns movimentos de abertura e fechamento (3 ou 4 movimentos) para realizar a parametrização dos parâmetros do portão.
- 6 - Ao finalizar o aprendizado de percurso, o portão deverá estar na posição totalmente fechado, caso contrário, será necessário inverter o sentido do motor colocando a chave PROG conforme imagem abaixo e pressionando o botão LEARN 1 vez.



LED pisca 1 vez	Reverter sentido
LED pisca 5 vezes	Revertido

Ao pressionar o botão LEARN, o LED próximo a chave PROG irá piscar 5 vezes indicando que o sentido foi alterado com sucesso. Em seguida volte a chave PROG para a posição OFF (todas para baixo) e prossiga com as configurações desejadas.

05 - CONFIGURAÇÕES DE FÁBRICA

Por padrão, os menus da central já saem de fábrica com os seguintes valores:

Menu	Valor
Anti-esmagamento (embreagem)	100%
Desaceleração na Abertura	Média
Desaceleração no Fechamento	Média
Distância Mínima na Abertura	Média Longa
Distância mínima no Fechamento	Média Longa
Rampa de desaceleração (sem encoder)	Habilitada
Distância de frenagem (sem encoder)	Longa
BOT A	Somente abertura
BOT B	Pulso
Modo de Operação	APFP
Configuração da Fotocélula	FTC NA
Tempo do Fechamento Automático	Desabilitado
Tempo do Foto Fecha	1 segundo
Modo Rele Auxiliar	Luz de Cortesia
Tempo da Luz de Cortesia	120 segundos
Tipo do Portão	Basculante
Abertura Parcial	20%
Distância do Batente na Abertura	Média
Distância do Batente no Fechamento	Média

OBS.: Nas tabelas de programação a seguir, as configurações de fábrica estão destacadas com um asterisco (*) e em negrito para melhor visualização.

06 - RAMPA DE DESACELERAÇÃO (SEM ENCODER)

Habilita ou desabilita a rampa de desaceleração **somente quando não estiver utilizando sensor encoder.**

Para habilitar ou desabilitar, coloque a chave PROG na posição conforme indicado na figura abaixo e pressione o botão LEARN de acordo com a configuração desejada:

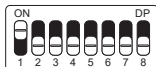

LED pisca 1 vez	Desabilitado
LED pisca 2 vezes	Habilitado*

Após selecionado, retorne a chave PROG para a posição OFF (todas para baixo) para que a central salve a configuração.

07 - AJUSTE DA DISTÂNCIA DE FRENAGEM (SEM ENCODER)

Ajusta a distância de frenagem (momento antes de chegar na desaceleração) **somente quando não estiver utilizando sensor encoder.**

Para ajustar, coloque a chave PROG na posição conforme indicado na figura abaixo e pressione o botão LEARN de acordo com a configuração desejada:

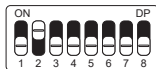

LED pisca 1 vez	Curta
LED pisca 2 vezes	Curta média

(Tabela continua na próxima página...)

LED pisca 3 vezes	Média
LED pisca 4 vezes	Média longa
LED pisca 5 vezes	Longa*

Após selecionado, retorne a chave PROG para a posição OFF (todas para baixo) para que a central salve a configuração.

08 - ANTI-ESMAGAMENTO

ATENÇÃO! O anti-esmagamento funciona somente com sensor encoder instalado.

Com a embreagem habilitada, a central detecta automaticamente obstáculos no percurso e desliga o motor de acordo com a configuração feita pelo usuário.

Fique atento pois, dependendo do desbalanceamento do portão e da configuração ajustada de embreagem pode ser que a central desligue o motor sem obstáculo, recomendamos então deixar o portão o mais balanceado possível.

Para configurar o anti-esmagamento coloque a chave PROG na posição conforme indicado na figura abaixo, e pressione o botão LEARN de acordo com a configuração desejada:

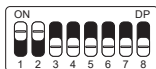

LED pisca 1 vez	100%*
LED pisca 2 vezes	80%
LED pisca 3 vezes	60%
LED pisca 4 vezes	40%
LED pisca 5 vezes	20%

Após selecionado, retorne a chave PROG para a posição OFF (todas para baixo) para que a central salve a configuração.

09 - RAMPA DE DESACELERAÇÃO NA ABERTURA

Para configurar a rampa de desaceleração coloque a chave PROG na posição conforme indicado na figura abaixo e pressione o botão LEARN de acordo com a configuração desejada:



LED pisca 1 vez	Curta
LED pisca 2 vezes	Curta média
LED pisca 3 vezes	Média*
LED pisca 4 vezes	Média longa
LED pisca 5 vezes	Longa

Após selecionado, retorne a chave PROG para a posição OFF (todas para baixo) para que a central salve a configuração.

10 - RAMPA DE DESACELERAÇÃO NO FECHAMENTO

Para configurar a rampa de desaceleração coloque a chave PROG na posição conforme indicado na figura abaixo e pressione o botão LEARN de acordo com a configuração desejada:

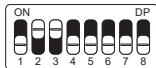

LED pisca 1 vez	Curta
LED pisca 2 vezes	Curta média
LED pisca 3 vezes	Média*
LED pisca 4 vezes	Média longa
LED pisca 5 vezes	Longa

Após selecionado, retorne a chave PROG para a posição OFF (todas para baixo) para que a central salve a configuração.

11 - DISTÂNCIA MÍNIMA DE ABERTURA

Nessa configuração, a central calcula a distância atual da rampa de desaceleração até o fim de curso de abertura e mantém a velocidade do motor no valor mínimo até chegar no fim de curso.

Para configurar a distância coloque a chave PROG na posição conforme indicado na figura abaixo e pressione o botão LEARN de acordo com a configuração desejada:



LED pisca 1 vez	Curta
LED pisca 2 vezes	Curta média
LED pisca 3 vezes	Média
LED pisca 4 vezes	Média longa*
LED pisca 5 vezes	Longa

Após selecionado, retorne a chave PROG para a posição OFF (todas para baixo) para que a central salve a configuração.

12 - DISTÂNCIA MÍNIMA DE FECHAMENTO

Nessa configuração, a central calcula a distância atual da rampa de desaceleração até o fim de curso de fechamento e mantém a velocidade do motor no valor mínimo até chegar no fim de curso. Para configurar a distância coloque a chave PROG na posição conforme indicado na figura abaixo e pressione o botão LEARN de acordo com a configuração desejada:



LED pisca 1 vez	Curta
LED pisca 2 vezes	Curta média
LED pisca 3 vezes	Média
LED pisca 4 vezes	Média longa*
LED pisca 5 vezes	Longa

Após selecionado, retorne a chave PROG para a posição OFF (todas para baixo) para que a central salve a configuração.

13 - DISTÂNCIA DO BATENTE NA ABERTURA

Atenção: Essa função funciona somente nos modelos de máquinas que não possuem fim de curso e estão com sensor encoder. A identificação do modelo é feito automaticamente durante o processo de aprendizado de percurso.

Nessa função é possível ajustar a distância que a central irá desligar o motor no sentido de abertura, antes de encostar no batente.



LED pisca 1 vez	Curta
LED pisca 2 vezes	Curta média
LED pisca 3 vezes	Média*
LED pisca 4 vezes	Média longa
LED pisca 5 vezes	Longa

Após selecionado, retorne a chave PROG para a posição OFF (todas para baixo) para que a central salve a configuração.

14 - DISTÂNCIA DO BATENTE NO FECHAMENTO

Atenção: Essa função funciona somente nos modelos de máquinas que não possuem fim de curso e estão com sensor encoder. A identificação do modelo é feito automaticamente durante o processo de aprendizado de percurso.

Nessa função é possível ajustar a distância que a central irá desligar o motor no sentido de fechamento, antes de encostar no batente.



LED pisca 1 vez	Curta
LED pisca 2 vezes	Curta média
LED pisca 3 vezes	Média*
LED pisca 4 vezes	Média longa
LED pisca 5 vezes	Longa

Após selecionado, retorne a chave PROG para a posição OFF (todas para baixo) para que a central salve a configuração.

15 - CONFIGURAÇÃO DO BOTÃO

Para configurar a "BOTOEIRAA" coloque a chave PROG na posição conforme indicado na figura abaixo e pressione o botão LEARN de acordo com a configuração desejada:



LED pisca 1 vez	Pulso
------------------------	-------

(Tabela continua na próxima página...)

LED pisca 2 vezes	Somente abertura*
LED pisca 3 vezes	Somente fechamento
LED pisca 4 vezes	Somente parada
LED pisca 5 vezes	Abertura parcial

Após selecionado, retorne a chave PROG para a posição OFF (todas para baixo) para que a central salve a configuração.

16 - CONFIGURAÇÃO DO BOT B

Para configurar a "BOTOEIRAB" coloque a chave PROG na posição conforme indicado na figura abaixo e pressione o botão LEARN de acordo com a configuração desejada:

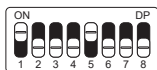

LED pisca 1 vez	Pulso*
LED pisca 2 vezes	Somente abertura
LED pisca 3 vezes	Somente fechamento
LED pisca 4 vezes	Somente parada
LED pisca 5 vezes	Abertura parcial

Após selecionado, retorne a chave PROG para a posição OFF (todas para baixo) para que a central salve a configuração.

17 - MODO DE OPERAÇÃO

Nesse modo é possível alterar a sequência de pulsos recebido pela central:

APFP : Abre, Para, Fecha, Para;

AF : Abre, Fecha;

APF : Abre, Para, Fecha.

Para configurar o Modo de Operação coloque a chave PROG na posição conforme indicado na figura abaixo, e pressione o botão LEARN de acordo com a configuração desejada:



LED pisca 1 vez	APFP (abre, para, fecha, para)*
LED pisca 2 vezes	AF (abre, fecha)
LED pisca 3 vezes	APF (abre, para, fecha)

Após selecionado, retorne a chave PROG para a posição OFF (todas para baixo) para que a central salve a configuração.

18 - CONFIGURAÇÃO DE FOTOCÉLULA

Nesse modo é possível configurar o modo de funcionamento do fotocélula:

NA: Funcionamento normal (Normalmente Aberto);

Foto Fecha: Nesse modo, após sair da frente da fotocélula o portão fecha automática após contar o tempo configurado.

Conta Fila: Nesse modo, ao receber um pulso de (Botoeira Abre), a central soma 1 no contador, e somente irá fechar o portão após passar em frente a fotocélula.

Exemplo: Se forem recebidos 3 pulsos na botoeira (Abre), será necessário realizar 3 acionamentos na fotocélula para realizar o fechamento do portão.

Para configurar o funcionamento da fotocélula coloque a chave PROG na posição conforme indicado na figura abaixo, e pressione o botão LEARN de acordo com a configuração desejada:



LED pisca 1 vez	FTC NA*
LED pisca 2 vezes	Foto fecha
LED pisca 3 vezes	Conta fila

Após selecionado, retorne a chave PROG para a posição OFF (todas para baixo) para que a central salve a configuração.

19 - FECHAMENTO AUTOMÁTICO

Para configurar o tempo do fechamento automático coloque a chave PROG na posição conforme indicado na figura abaixo, e pressione o botão LEARN de acordo com a configuração desejada:



LED pisca 1 vez	Desabilitado*
LED pisca 2 vezes	10 segundos
LED pisca 3 vezes	30 segundos
LED pisca 4 vezes	60 segundos
LED pisca 5 vezes	120 segundos

Após selecionado, retorne a chave PROG para a posição OFF (todas para baixo) para que a central salve a configuração.

20 - TEMPO DE FOTO FECHA

Para configurar o tempo do fechamento automático coloque a chave PROG na posição conforme indicado na figura abaixo e pressione o botão LEARN de acordo com a configuração desejada:

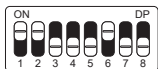

LED pisca 1 vez	1 segundo*
LED pisca 2 vezes	2 segundos
LED pisca 3 vezes	3 segundos
LED pisca 4 vezes	4 segundos
LED pisca 5 vezes	5 segundos

Após selecionado, retorne a chave PROG para a posição OFF (todas para baixo) para que a central salve a configuração.

21 - MODO RELÉ AUXILIAR

Para configurar o funcionamento do rele auxiliar coloque a chave PROG na posição conforme indicado na figura abaixo, e pressione o botão LEARN de acordo com a configuração desejada:

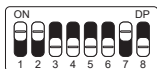

LED pisca 1 vez	Luz de cortesia*
LED pisca 2 vezes	Sinaleira
LED pisca 3 vezes	Sinaleira temporizada
LED pisca 4 vezes	Fechadura magnética
LED pisca 5 vezes	Trava magnética

Após selecionado, retorne a chave PROG para a posição OFF (todas para baixo) para que a central salve a configuração.

22 - TEMPO DE LUZ DE CORTESIA

Para configurar o tempo da luz de cortesia coloque a chave PROG na posição conforme indicado na figura abaixo e pressione o botão LEARN de acordo com a configuração desejada:



LED pisca 1 vez	10 segundos
LED pisca 2 vezes	30 segundos
LED pisca 3 vezes	60 segundos
LED pisca 4 vezes	90 segundos
LED pisca 5 vezes	120 segundos*

Após selecionado, retorne a chave PROG para a posição OFF (todas para baixo) para que a central salve a configuração.

23 - TIPO DO PORTÃO

Nesse modo é possível configurar em qual portão a central está instalada. Para configurar o tipo do portão instalado coloque a chave PROG na posição conforme indicado na figura abaixo e pressione o botão LEARN de acordo com o tipo do portão:



LED pisca 1 vez	Basculante*
LED pisca 2 vezes	Deslizante

Após selecionado, retorne a chave PROG para a posição OFF (todas para baixo) para que a central salve a configuração.

24 - ABERTURA PARCIAL

Nesse modo é possível configurar a porcentagem de abertura do portão quando o controle remoto configurado como abertura parcial

for acionado.

Para configurar a abertura parcial coloque a chave PROG na posição conforme indicado na figura abaixo, e pressione o botão LEARN de acordo com a configuração desejada:



LED pisca 1 vez	20%*
LED pisca 2 vezes	40%
LED pisca 3 vezes	60%
LED pisca 4 vezes	80%

Após selecionado, retorne a chave PROG para a posição OFF (todas para baixo) para que a central salve a configuração.

25 - SENTIDO DO MOTOR

Para reverter o sentido do motor (recomendamos fazer logo após o aprendizado), coloque a chave PROG na posição conforme indicado na figura abaixo, e pressione o botão LEARN uma vez. Ao pressionar o botão LEARN o LED começará a piscar 5 vezes indicando que o sentido foi revertido com sucesso.

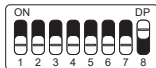

LED pisca 1 vez	Reverter sentido*
LED pisca 5 vezes	Revertido

Após selecionado, retorne a chave PROG para a posição OFF (todas para baixo) para que a central salve a configuração.

26 - RESET DO MENU

Neste modo é possível resetar todas as configurações da central ou somente o percurso, **os controles não são apagados neste modo***.

Para executar o comando, coloque a chave **PROG** na posição conforme indicado na figura abaixo. Defina qual o comando que deseja executar conforme a tabela abaixo, visualise a quantidade de vezes que o LED pisca, pressione o botão LEARN se for necessário incrementar a quantidade de vezes que o LED pisca. Após o procedimento, retorne as chaves do DIP para a posição original.

IMPORTANTE!!! Antes de pressionar o botão LEARN, observe com atenção a tabela abaixo, pois uma vez que você chegar na quantidade de vezes em que o LED pisca, a central executa o comando indicado na tabela abaixo.

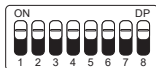

LED pisca 4 vezes	Resetar percurso
LED pisca 5 vezes	Reset total

Após selecionado, retorne a chave PROG para a posição OFF (todas para baixo) para que a central salve a configuração.

27 - TABELA DE ERROS

Após ocorrer algum erro, o LED (vermelho), irá piscar referente ao código do erro ocorrido.

LED pisca 1 vez	Erro de tamper (Causa: sensor do tamper acionado ou conectado sem contato)
LED pisca 2 vezes	Erro de encoder (Causa: verifique a conexão do encoder ou do imã)
LED pisca 3 vezes	Erro de embreagem
LED pisca 4 vezes	Erro de rede elétrica (Zerocross)
LED pisca 5 vezes	Erro de fim de curso

28 - CONHECENDO A CENTRAL

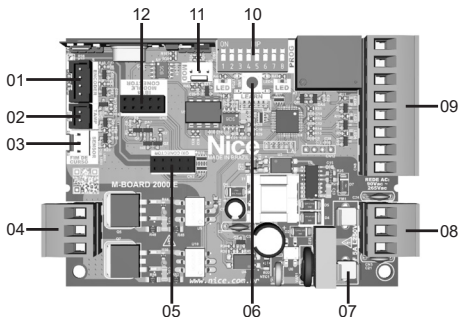

LEGENDA DA CENTRAL:

- 01 - Conector do Encoder
- 02 - Conector do tamper

- 03 - Conector do sensor fim de curso
- 04 - Bornes para os fios do motor
- 05 - Conector do OXI
- 06 - Botão de programação (LEARN)
- 07 - Fusível de proteção
- 08 - Bornes para entrada de rede elétrica
- 09 - Bornes de ligações auxiliares
- 10 - Chaves de programação (PROG)
- 11 - Conector do módulo auxiliar
- 12 - Conector do módulo IBT4

OBS.: Alguns modelos possuem sensor de destrave manual. Verifique o manual de seu automatizador.

29 - ESQUEMA DE LIGAÇÕES DO FIM DE CURSO

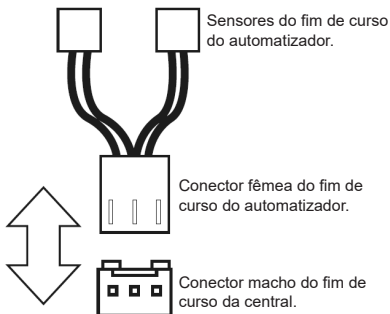

30 - ESQUEMA DE LIGAÇÕES DO SENSOR TÉRMICO

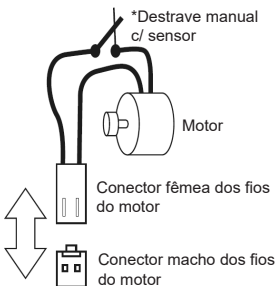

31 - ESQUEMA DE LIGAÇÕES DO ENCODER

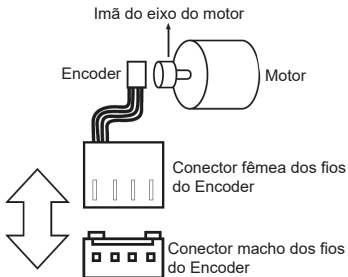

32 - ESQUEMA DE LIGAÇÕES DO MOTOR NA CENTRAL

Para a ligação do motor, o fio PRETO (Comum), deve ser ligado no borne central (COM). Os outros dois fios não possuem polaridade, ou seja, podem ser ligados de qualquer forma, não se preocupando com a polaridade dos mesmos.

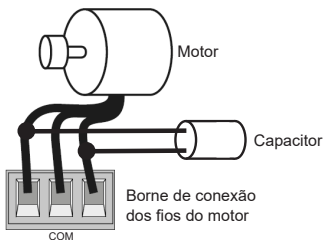

33 - ESQUEMA DE LIGAÇÕES DAS BOTOEIRAS

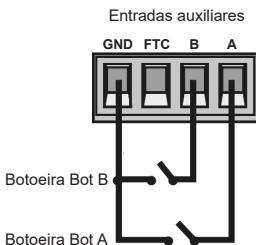

34 - ESQUEMA DE LIGAÇÕES DA FOTOCÉLULA

A fotocélula utilizada na central pode ser com contatos do tipo NA (normalmente aberto) ou NF (normalmente fechado).

Coloque a chave PROG na posição conforme indicado na figura abaixo e pressione o botão LEARN de acordo com a configuração para a fotocélula.



LED pisca 1 vez	Fotocélula NA
LED pisca 2 vezes	Fotocélula NF

Após selecionado, retorne a chave PROG para a posição OFF (todas para baixo) para que a central salve a configuração.

Segue abaixo o esquema de ligação:

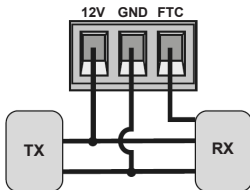

ATENÇÃO: O uso de fotocélula como dispositivo de segurança é obrigatório!

35 - ESQUEMA DE LIGAÇÕES DA REDE AC

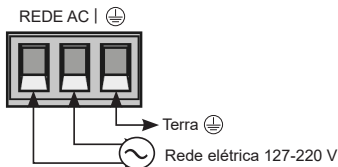

36 - ESQUEMA DE LIGAÇÕES COM O MÓDULO MD-T01

A central M-Board é compatível com o módulo Nice MD-T01, que possibilita o acionamento da central através de um pulso desse módulo, fazendo com que a central execute a função de abrir e/ou fechar o portão através de controles remotos cadastrados no MD-T01. No conector da figura abaixo, existem 3 pinos para conexão (12V, GND e Contato), então pode-se usar esse único conector para alimentar o módulo com 12V.

Logo mais abaixo, a ligação correta do módulo na central.

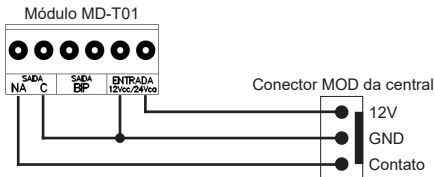
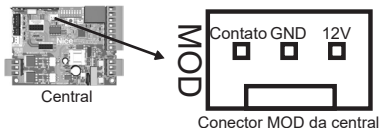

37 - ESQUEMA DE LIGAÇÕES COM O MÓDULO MD-T02

A central M-Board é compatível com o módulo Nice MD-T02, que possibilita a ligação de fechadura magnética ou luz de cortesia.

No conector da figura abaixo, existem 3 pinos para conexão (12V, GND e Contato), então pode-se usar esse único conector para alimentar o módulo com 12V.

Logo mais abaixo, a ligação correta do módulo na central.

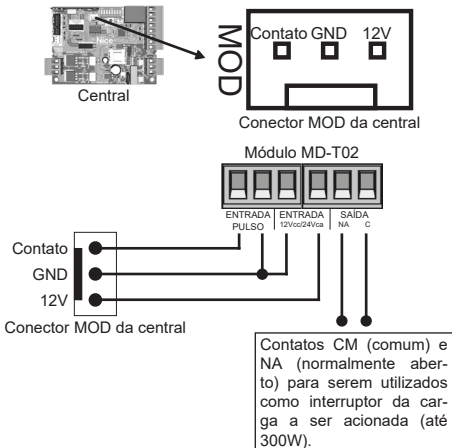

38 - FECHADURA MAGNÉTICA

Coloque a chave PROG na posição conforme indicado na figura abaixo e pressione o botão LEARN de acordo com a configuração para fechadura magnética.

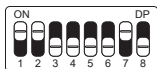

LED pisca 4 vezes | Fechadura magnética

Após selecionado, retorne a chave PROG para a posição OFF (todas para baixo) para que a central salve a configuração.

Seguem abaixo os esquemas de ligação:

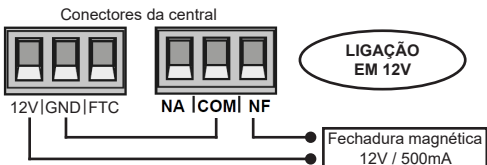
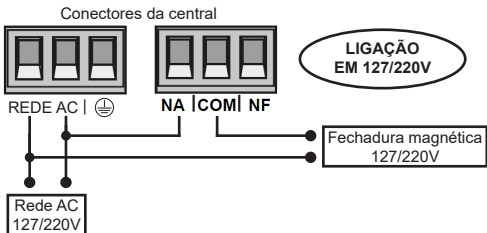

39 - TRAVA MAGNÉTICA

Coloque a chave PROG na posição conforme indicado na figura abaixo e pressione o botão LEARN de acordo com a configuração para trava magnética.

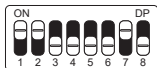

LED pisca 5 vezes Trava magnética

Após selecionado, retorne a chave PROG para a posição OFF (todas para baixo) para que a central salve a configuração.

Segue abaixo o esquema de ligação:

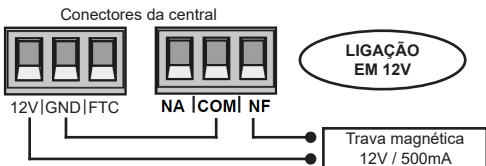
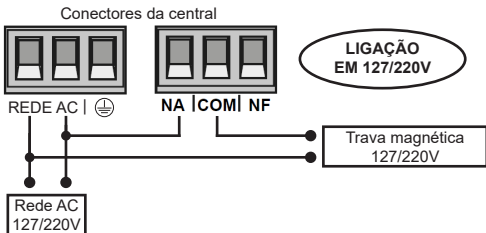

40 - LUZ DE CORTESIA

Coloque a chave PROG na posição conforme indicado na figura abaixo e pressione o botão LEARN de acordo com a configuração para luz de cortesia.



LED pisca 1 vez Luz de cortesia

Após selecionado, retorne a chave PROG para a posição OFF (todas para baixo) para que a central salve a configuração.

Segue abaixo o esquema de ligação:

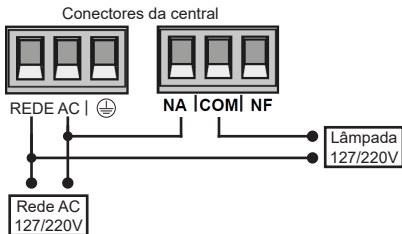

41 - SINALEIRA

Coloque a chave PROG na posição conforme indicado na figura abaixo e pressione o botão LEARN de acordo com a configuração para sinaleira ou sinaleira temporizada.

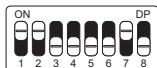

LED pisca 2 vezes	Sinaleira
LED pisca 3 vezes	Sinaleira temporizada

Após selecionado, retorne a chave PROG para a posição OFF (todas para baixo) para que a central salve a configuração.

Segue abaixo o esquema de ligação:

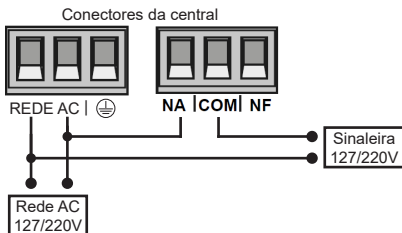

42 - CONFIGURAÇÃO DO CONTROLE REMOTO

Este procedimento funciona para controles remotos NICE. Para esta configuração verifique se a chave PROG está na posição OFF (todos para baixo), conforme figura a seguir:

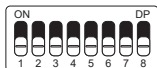

LED pisca 1 vez	Bot / Pulso
LED pisca 2 vezes	Apenas abre
LED pisca 3 vezes	Apenas fecha
LED pisca 4 vezes	Apenas para
LED pisca 5 vezes	Abertura parcial

Opções de configuração do controle remoto:

Note que você possui 2 botões disponíveis (A, B) em cada controle remoto. Vamos supor que cada controle terá diferentes configurações, sendo:

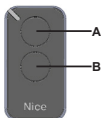

1º CASO - Apenas um botão com uma função.

2º CASO - Dois botões com a mesma função.

3º CASO - Dois botões com funções diferentes.

1º CASO:

- 1- Pressione o botão LEARN uma vez e observe o LED piscar 1 vez de forma intermitente;
- 2- Escolha qual função você deseja obter clicando ou não uma ou mais vezes sempre observando o LED;
- 3- Escolha botão A ou B do controle remoto e pressione;
- 4- Pressione novamente o mesmo botão.
- 5- Controle configurado com sucesso, faça um teste de acionamento.

2º CASO:

- 1- Pressione o botão LEARN uma vez e observe o LED piscar 1 vez de forma intermitente;
- 2- Escolha qual função você deseja obter pressionando ou não uma ou mais vezes sempre observando o LED;
- 3- Escolha botão A ou B do controle remoto e pressione;
- 4- Agora escolha outro botão diferente do primeiro e pressione;
- 5- Controle configurado com sucesso, faça um teste de acionamento utilizando ambos os botões.

3º CASO:

- 1- Pressione o botão LEARN uma vez e observe o LED piscar 1 vez de forma intermitente;
- 2- Escolha qual função você deseja obter pressionando ou não uma ou duas vezes sempre observando o LED;
- 3- Escolha botão A ou B do controle remoto que terá esta primeira função, clique;
- 4- Observe o piscar do LED para saber em qual função está
- 5- Escolha qual a 2º função você deseja obter pressionando ou não mais vezes sempre observando o LED;
- 6- Agora escolha outro botão diferente do primeiro e pressione;
- 7- Controle configurado com sucesso, faça um teste de acionamento utilizando ambos os botões.

Obs.: No 3º CASO não deve ser pressionado o botão duas vezes para confirmação.

APAGANDO OS TRANSMISSORES:

Com a chave PROG igual a imagem abaixo, mantenha pressionado por 10 segundos o botão LEARN até que o LED pisque rapidamente. Solte-o em seguida.

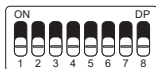

Os produtos do segmento de Automação e Segurança possuem garantia de todas as partes, peças e componentes contra eventuais defeitos de fabricação pelo prazo de 3 (três) meses (garantia legal) mais 9 (nove) meses de garantia adicional, comprovada mediante apresentação de nota fiscal de compra do produto pelo consumidor final.

Em caso de possível problema no produto, este deverá ser encaminhado à um distribuidor autorizado Nice Brasil para esta linha de produto, e se constatado defeito de fabricação, o reparo à critério da Nice Brasil, poderá incluir a substituição de peças ou placas por novas ou recondiçionadas equivalentes. Este produto e as peças substituídas serão garantidos pelo restante do prazo original.

A garantia perderá totalmente sua validade se ocorrer qualquer das hipóteses a seguir:

a) Não forem observadas as especificações técnicas do produto e recomendações do Manual de Instalação quanto às condições de aplicação e adequação do local para instalação, tais como tensão elétrica compatível com o produto, características de uso etc.

b) Houver danos provocados por acessórios ou equipamentos acoplados ao produto que não sejam da linha de produtos do Grupo Nice Brasil;

c) Tenha ocorrido mau uso, má conservação ou se o produto tiver sofrido alterações ou modificações estéticas e/ou funcionais, bem como, se tiver sido realizado conserto por pessoas ou entidades não credenciadas pela Nice Brasil;

d) Quando os danos do produto forem oriundos de acidentes, sinistros, agentes da natureza (raios, inundações, desabamentos etc.), umidade, tensão na rede elétrica (sobre tensão provocada por acidentes ou flutuações excessivas da rede elétrica), influência de natureza química ou eletromagnética, decorrente do desgaste natural das partes, peças e componentes;

e) Quando houver falhas no funcionamento normal do produto decorrentes da falta de limpeza e excesso de resíduos, má conservação, bem como decorrentes da ação de animais (insetos, roedores ou animais domésticos), ou ainda, decorrentes da existência de ob-

jetos em seu interior, estranhos ao seu funcionamento e finalidade de utilização

f) Certificado de garantia ou número de série/lote forem rasurados ou apresentem sinais de adulteração.

g) O produto houver sido violado e ou peças não originais constatadas.

h) Quando não for apresentada a Nota fiscal de compra do produto.

i) Na eventualidade do Consumidor solicitar o atendimento domiciliar, deverá encaminhar-se ao Serviço Autorizado mais próximo para consulta da taxa de visita técnica. Caso seja constatada a necessidade da retirada do produto, as despesas decorrentes, transporte, segurança de ida e volta do produto, ficam sob a responsabilidade do Consumidor.

Caso não seja constatado defeito de fabricação, e seja identificado falhas provenientes de instalação ou uso inadequados, o consumidor deverá arcar com as despesas.

O transporte e a embalagem do produto ficam por conta e risco do comprador. Sendo estas as condições deste Termo de Garantia complementar, a Nice Brasil se reserva o direito de alterar as características gerais, técnicas e estéticas de seus produtos sem aviso prévio.

Nome do Comprador: _____

Assinatura do Comprador: _____

Nº da Nota Fiscal: _____

Data da Compra: _____

Modelo: _____

Lote: _____

Distribuidor: _____

44 - SUPORTE AO CLIENTE

De Segunda à Sexta das 08:00 às 17:00

Telefone: +55 (11) 97594-3148 (WhatsApp)

E-mail: assistenciatecnica@niceforyou.com

ÍNDICE - ESPAÑOL

01 - RECOMENDACIONES AL INSTALADOR	36
02 - AJUSTE DE LOS FINES DEL CURSO	36
03 - APRENDIENDO LA RUTA SIN ENCODER	37
04 - APRENDIENDO LA RUTA CON ENCODER	38
05 - AJUSTE DE FÁBRICA	39
06 - RAMPA DE DESACELERACIÓN (SIN ENCODER)	40
07 - AJUSTE DE LA DISTANCIA DE FRENO (SIN ENCODER)	40
08 - ANTIAPLASTADO	41
09 - RAMPA DE DESACELERACIÓN EN LA APERTURA	42
10 - RAMPA DE DESACELERACIÓN EN EL ENCERRAMIENTO	42
11 - DISTANCIA MÍNIMA DE APERTURA	43
12 - DISTANCIA MÍNIMA DE ENCERRAMIENTO	43
13 - DISTANCIA DEL MARCO EN LA APERTURA	44
14 - DISTANCIA DEL MARCO EN EL ENCERRAMIENTO	45
15 - CONFIGURACIÓN DEL BOTÓN A	45
16 - CONFIGURACIÓN DEL BOTÓN B	46
17 - MODO DE OPERACIÓN	46
18 - CONFIGURACIÓN DE FOTOCÉLULA	47
19 - ENCERRAMIENTO AUTOMÁTICO	48
20 - TIEMPO DE FOTO CIERRA	48
21 - MODO RELÉ AUXILIAR	49
22 - TIEMPO DE LUZ DE CORTESÍA	49
23 - TIPO DEL PORTÓN	50
24 - APERTURA PARCIAL	50
25 - SENTIDO DEL MOTOR	51
26 - RESET DEL MENÚ	52
27 - TABLA DE ERRORES	53
28 - CONOCIENDO LA CENTRAL	53
29 - ESQUEMA DE UNIONES DEL FIN DE CURSO	54
30 - ESQUEMA DE UNIONES DEL SENSOR TÉRMICO	55
31 - ESQUEMA DE UNIONES DEL ENCODER	55
32 - ESQUEMA DE UNIONES DEL MOTOR DE LA CENTRAL	56
33 - ESQUEMA DE UNIONES DE LAS BOTONERAS	56
34 - ESQUEMA DE UNIONES DE LA FOTOCÉLULA	57
35 - ESQUEMA DE UNIONES DE LA RED AC	58
36 - ESQUEMA DE UNIONES CON MÓDULO MD-T01	58
37 - ESQUEMA DE UNIONES CON MÓDULO MD-T02	59
38 - CERRADURA MAGNÉTICA	60
39 - TRABA MAGNÉTICA	61
40 - LUZ DE CORTESÍA	62
41 - GUADAVÍA	63
42 - CONFIGURACIÓN DEL CONTROL REMOTO	64
43 - TÉRMINO DE GARANTÍA	66
44 - SOPORTE AL CLIENTE	67

Aviso: Siga todas las instrucciones de seguridad e instalación correctamente para evitar heridas graves. La instalación deberá ser hecha por un profesional, busque un distribuidor.

01 - RECOMENDACIONES AL INSTALADOR

- Haga la instalación del equipo con la central electrónica desenergizada;
 - Para protección general del automatizador se debe utilizar un disyuntor conforme especificación del motor;
 - Mantenga los controles remotos fuera del alcance de los niños;
 - Nunca toque en los componentes eléctricos y electrónicos con la central energizada;
 - No conecte el tierra  al GND;
 - No deje nada apoyado sobre el cable de alimentación de energía;
 - Evite la exposición del cable de alimentación, donde exista tráfico de personas;
 - No sobrecargue los enchufes y las extensiones, pues esto puede provocar incendio o choque eléctrico;
 - Nunca deje derramar cualquier tipo de líquido sobre la central electrónica;
 - No se debe hacer reparos en la central electrónica, pues usted puede quedar expuesto el voltaje peligroso u otros riesgos;
 - Encamine todo tipo de reparo para una asistencia calificada;
 - **EL MANTENIMIENTO INDEBIDO DEL EQUIPO PUEDE CAUSAR GRAVES LESIONES**
 - Lea todo el manual antes de instalar u operar este producto.
 - Guárdelo en local seguro y limpio para futuras consultas.
- Certifíquese de que las salidas no estén en cortocircuito. Se recomienda que siempre estañe las extremidades de filamentos desenfundados a fin de mejorar la conductividad.

02 - AJUSTE DE LOS FINS DEL CURSO

1 - Verifique si el portón está enganchado. Caso no esté, engánchelo.

2 - Después de la grabación del control, verifique que la tuerca accionadora para basculantes esté entre los fins de curso.

3 - Coloque la llave PROG en la posición conforme imagen abajo:

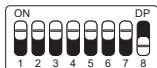

4 - Accione el control remoto antes grabado, la central funcionará normalmente solo que en velocidad baja y sin grabar trayecto ni par.

5 - Después de terminar el ajuste del fin de curso, regrese la llave PROG a la posición OFF (todo hacia abajo).

03 - APRENDIENDO LA RUTA SIN ENCODER

1 - Verifique si el portón está enganchado. Caso no esté, engánchelo.

2 - Después de grabar el control, asegúrese de que el portón esté en el medio del curso o entre los fins de curso y luego presione el control remoto.

3 - La central necesita encontrar el fin de curso de apertura para comenzar a aprender. El fin de curso de apertura es el primer fin de curso que se activa durante el proceso de aprendizaje del curso.

4 - Después de tocar el fin de curso, la central iniciará el procedimiento de ruta de aprendizaje, que consiste en realizar un movimiento de cierre.

5 - Si se invierte la dirección del motor, será necesario invertir la dirección del motor colocando la llave PROG como se muestra en la imagen de abajo y presionando el botón LEARN 1 vez.

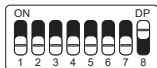

LED parpadea 1 vez	Reverter sentido
LED parpadea 5 veces	Revertido

Al presionar el botón LEARN, el LED junto a la llave PROG parpadeará

5 veces para indicar que la dirección se ha cambiado correctamente. Luego regrese la llave PROG a la posición OFF (todo hacia abajo) y proceda con los ajustes deseados.

04 - APRENDIENDO LA RUTA CON ENCODER

1 - Verifique si el portón está enganchado. Caso no esté, engánchelo.

2 - Después de grabar el control, asegúrese de que el portón esté en el medio del curso o entre los fins de curso.

3 - Asegúrate de que los marcos estén instalados y muy firmes, porque si la central electrónica mueve el motor en sentido contrario, al tocar el marco, la central se ajustará automáticamente.

4 - La central necesita encontrar el fin de curso de apertura para comenzar a aprender. El fin de curso de apertura es el primer fin de curso que se activa durante el proceso de aprendizaje del curso.

5 - Presione el control remoto previamente grabado, después de tocar el fin de curso, la central iniciará el procedimiento de ruta de aprendizaje, que consiste en realizar unos movimientos de apertura y cierre (3 o 4 movimientos) para realizar la parametrización de los parámetros del portón.

6 - Al finalizar el aprendizaje de la ruta, el portón debe estar en la posición completamente cerrado, de lo contrario, será necesario invertir el sentido del motor colocando la llave PROG como se muestra en la imagen de abajo y presionando el botón LEARN 1 vez.

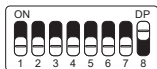

LED parpadea 1 vez	Reverter sentido
LED parpadea 5 veces	Revertido

Al presionar el botón LEARN, el LED junto la llave PROG parpadeará 5 veces para indicar que la dirección se ha cambiado correctamente. Luego regrese la llave PROG a la posición OFF (todo hacia abajo) y proceda con los ajustes deseados.

05 - AJUSTE DE FÁBRICA

Por default, los menús de la central ya salen de fábrica con los siguientes valores:

Menu	Valor
Antiplastado (embrague)	100%
Desaceleración en la Apertura	Media
Desaceleración en el Encerramiento	Media
Distancia mínima en la Apertura	Media Larga
Distancia mínima en el Encerramiento	Media Larga
Rampa de desaceleración (sin encoder)	Habilitada
Distancia de freno (sin encoder)	Larga
BOT A	Solo apertura
BOT B	Pulso
Modo de Operación	APFP
Configuración de la Fococélula	FTC NA
Tiempo del Encerramiento Automático	Deshabilitado
Tiempo de la Foto Cierra	1 segundo
Modo Rele Auxiliar	Luz de Cortesía
Tiempo de la Luz de Cortesía	120 segundos
Tipo del portón	Basculante
Apertura Parcial	20%
Distancia del Marco en la Apertura	Media
Distancia del Marco en el Encerramiento	Media

NOTA: En las tablas de programación a continuación, la configuración de fábrica está resaltada con un asterisco (*) y en negrita para una mejor visualización.

06 - RAMPA DE DESACELERACIÓN (SIN ENCODER)

Ajusta la distancia de freno (tiempo antes de alcanzar la deceleración) **solo cuando no se usa el sensor encoder**. Para ajustar, coloque la llave PROG en la posición que se muestra en la figura siguiente y presione el botón LEARN de acuerdo con la configuración deseada:



LED parpadea 1 vez	Deshabilitado
LED parpadea 2 veces	Habilitado*

Una vez seleccionado, regrese la llave PROG a la posición OFF (todo hacia abajo) para que la central guarde la configuración.

07 - AJUSTE DE LA DISTANCIA DE FRENO (SIN ENCODER)

Ajusta la distancia de freno (tiempo antes de alcanzar la deceleración) **solo cuando no se usa el sensor encoder**. Para ajustar, coloque la llave PROG en la posición que se muestra en la figura siguiente y presione el botón LEARN de acuerdo con la configuración deseada:

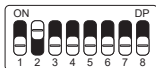

LED parpadea 1 vez	Corta
LED parpadea 2 veces	Corta media
LED parpadea 3 veces	Media

(La tabla continúa en la página siguiente ...)

LED parpadea 4 veces	Media larga
LED parpadea 5 veces	Larga*

Una vez seleccionado, regrese la llave PROG a la posición OFF (todo hacia abajo) para que la central guarde la configuración.

08 - ANTIPLASTADO

¡ATENCIÓN! Anti-aplastamiento solo funciona con el sensor encoder instalado.

Con el embrague habilitado, la central detecta automáticamente obstáculos en el trayecto y desenchufa el motor de acuerdo con la configuración hecha por el usuario.

Esté atento pues, dependiendo del desbalanceo del portón y de la configuración ajustada de embrague puede ser que la central desenchufe el motor sin obstáculo, recomendamos entonces dejar el portón lo más balanceado posible.

Para configurar el antiaplastado coloque la llave PROG en la posición según indicado en la figura abajo, y presione el botón LEARN de acuerdo con la configuración deseada:



LED parpadea 1 vez	100%*
LED parpadea 2 veces	80%
LED parpadea 3 veces	60%
LED parpadea 4 veces	40%
LED parpadea 5 veces	20%

Una vez seleccionado, regrese la llave PROG a la posición OFF (todo hacia abajo) para que la central guarde la configuración.

09 - RAMPA DE DESACELERACIÓN EN LA APERTURA

Para configurar la rampa de desaceleración coloque la llave PROG en la posición según indicado en la figura abajo, y presione el botón LEARN de acuerdo con la configuración deseada:



LED parpadea 1 vez	Corta
LED parpadea 2 veces	Corta media
LED parpadea 3 veces	Media*
LED parpadea 4 veces	Media larga
LED parpadea 5 veces	Larga

Una vez seleccionado, regrese la llave PROG a la posición OFF (todo hacia abajo) para que la central guarde la configuración.

10 - RAMPA DE DESACELERACIÓN EN EL ENCERRAMIENTO

Para configurar la rampa de desaceleración coloque la llave PROG en la posición según indicado en la figura abajo, y presione el botón LEARN de acuerdo con la configuración deseada:

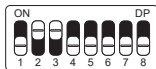

LED parpadea 1 vez	Corta
LED parpadea 2 veces	Corta media
LED parpadea 3 veces	Media*
LED parpadea 4 veces	Media larga
LED parpadea 5 veces	Larga

Una vez seleccionado, regrese la llave PROG a la posición OFF (todo hacia abajo) para que la central guarde la configuración.

11 - DISTANCIA MINIMA DE APERTURA

En esta configuración, la central calcula la distancia actual de la rampa desde desaceleración hasta el fin de curso de apertura y mantiene la velocidad del motor en el valor mínimo hasta llegar al fin de curso. Para configurar la distancia coloque la llave PROG en la posición según indicado en la figura abajo, y presione el botón LEARN de acuerdo con la configuración deseada:



LED parpadea 1 vez	Corta
LED parpadea 2 veces	Corta media
LED parpadea 3 veces	Media
LED parpadea 4 veces	Media larga*
LED parpadea 5 veces	Larga

Una vez seleccionado, regrese la llave PROG a la posición OFF (todo hacia abajo) para que la central guarde la configuración.

12 - DISTANCIA MINIMA DE ENCERRAMIENTO

En esa configuración, la central calcula la distancia actual de la rampa desde desaceleración hasta el fin de curso de encerramiento y mantienen la velocidad del motor en el valor mínimo hasta llegar a el fin de curso. Para configurar la distancia coloque la llave PROG en la posición según indicado en la figura abajo, y presione el botón LEARN de acuerdo con la configuración deseada:



LED parpadea 1 vez	Corta
LED parpadea 2 veces	Corta media
LED parpadea 3 veces	Media
LED parpadea 4 veces	Media larga*
LED parpadea 5 veces	Larga

Una vez seleccionado, regrese la llave PROG a la posición OFF (todo hacia abajo) para que la central guarde la configuración.

13 - DISTANCIA DEL MARCO EN LA APERTURA

Atención: Esta función funciona solo en los modelos de máquinas que no poseen fin de curso y son con sensor encoder. La identificación del modelo es hecho automáticamente durante el proceso de aprendizaje de trayecto. En esta función es posible ajustar la distancia que la central va a desenchufar el motor en el sentido de apertura, antes de arrimar en el marco.



LED parpadea 1 vez	Corta
LED parpadea 2 veces	Corta media
LED parpadea 3 veces	Media*
LED parpadea 4 veces	Media larga
LED parpadea 5 veces	Larga

Una vez seleccionado, regrese la llave PROG a la posición OFF (todo hacia abajo) para que la central guarde la configuración.

14 - DISTANCIA DEL MARCO EN EL ENCERRAMIENTO

Atención: Esta función funciona solo en los modelos de máquinas que no poseen fin de curso y son con sensor encoder. La identificación del modelo es hecho automáticamente durante el proceso de aprendizaje de trayecto. En esta función es posible ajustar la distancia que la central va a desenchufar el motor en el sentido de encerramiento, antes de arrimar en el marco.



LED parpadea 1 vez	Corta
LED parpadea 2 veces	Corta media
LED parpadea 3 veces	Media*
LED parpadea 4 veces	Media larga
LED parpadea 5 veces	Larga

Una vez seleccionado, regrese la llave PROG a la posición OFF (todo hacia abajo) para que la central guarde la configuración.

15 - CONFIGURACIÓN DEL BOT A

Para configurar la "BOTONERA A" coloque la llave PROG en la posición según indicado en la figura abajo, y presione el botón LEARN de acuerdo con la configuración deseada:



LED parpadea 1 vez	Pulso
---------------------------	-------

(La tabla continúa en la página siguiente ...)

LED parpadea 2 veces	Solo apertura*
LED parpadea 3 veces	Solo encerramiento
LED parpadea 4 veces	Solo parada
LED parpadea 5 veces	Apertura parcial

Una vez seleccionado, regrese la llave PROG a la posición OFF (todo hacia abajo) para que la central guarde la configuración.

16 - CONFIGURACIÓN DEL BOT B

Para configurar la "BOTONERA B" coloque la llave PROG en la posición según indicado en la figura abajo, y presione el botón LEARN de acuerdo con la configuración deseada:



LED parpadea 1 vez	Pulso*
LED parpadea 2 veces	Solo apertura
LED parpadea 3 veces	Solo encerramiento
LED parpadea 4 veces	Solo parada
LED parpadea 5 veces	Apertura parcial

Una vez seleccionado, regrese la llave PROG a la posición OFF (todo hacia abajo) para que la central guarde la configuración.

17 - MODO DE OPERACIÓN

En ese modo es posible alterar la secuencia de pulsos recibida por la central:

APFP : Abre, Para, Cierra, Para;

AF : Abre, Cierra;

APF : Abre, Para, Cierra.

Para configurar el Modo de Operación coloque la llave PROG en la posición según indicado en la figura abajo, y presione el botón LEARN de acuerdo con la configuración deseada:



LED parpadea 1 vez	APFP (abre, para, cierra, para)*
LED parpadea 2 veces	AF (abre, cierra)
LED parpadea 3 veces	APF (abre, para, cierra)

Una vez seleccionado, regrese la llave PROG a la posición OFF (todo hacia abajo) para que la central guarde la configuración.

18 - CONFIGURACIÓN DE FOTOCÉLULA

En este modo es posible configurar el modo de funcionamiento de la fotocélula:

NA: Funcionamiento normal (Normalmente abierto);

Foto Cierra: En este modo, después de salir de la frente de la fotocélula el portón cierra automáticamente después de contar el tiempo configurado.

Corta fila: En ese modo, al recibir una pulso de (Botonera Abre), la central suma 1 en el contador, y solo va a cerrar el portón después de pasar adelante de la fotocélula.

Ejemplo: Si son recibidos 3 pulsos en la botonera (Abre), será necesario realizar 3 accionamientos en la fotocélula para realizar el encerramiento del portón.

Para configurar el funcionamiento de la fotocélula coloque la llave PROG en la posición según indicado en la figura abajo, y presione el botón LEARN de acuerdo con la configuración deseada:

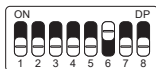

LED parpadea 1 vez	FTC NA*
LED parpadea 2 veces	Foto cierra
LED parpadea 3 veces	Cuenta fila

Una vez seleccionado, regrese la llave PROG a la posición OFF (todo hacia abajo) para que la central guarde la configuración.

19 - ENCERRAMIENTO AUTOMÁTICO

Para configurar el tiempo del encerramiento automático coloque la llave PROG en la posición según indicado en la figura abajo, y presione el botón LEARN de acuerdo con la configuración deseada:



LED parpadea 1 vez	Deshabilitado*
LED parpadea 2 veces	10 segundos
LED parpadea 3 veces	30 segundos
LED parpadea 4 veces	60 segundos
LED parpadea 5 veces	120 segundos

Una vez seleccionado, regrese la llave PROG a la posición OFF (todo hacia abajo) para que la central guarde la configuración.

20 - TIEMPO DE FOTO CIERRA

Para configurar el tiempo de foto cierra coloque la llave PROG en la posición según indicado en la figura abajo, y presione el botón LEARN de acuerdo con la configuración deseada:

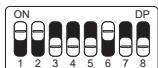

LED parpadea 1 vez	1 segundo*
LED parpadea 2 veces	2 segundos
LED parpadea 3 veces	3 segundos
LED parpadea 4 veces	4 segundos
LED parpadea 5 veces	5 segundos

Una vez seleccionado, regrese la llave PROG a la posición OFF (todo hacia abajo) para que la central guarde la configuración.

21 - MODO RELÉ AUXILIAR

Para configurar el modo relé auxiliar coloque la llave PROG en la posición según indicado en la figura abajo, y presione el botón LEARN de acuerdo con la configuración deseada:



LED parpadea 1 vez	Luz de cortesía*
LED parpadea 2 veces	Guardavía
LED parpadea 3 veces	Guardavía temporizada
LED parpadea 4 veces	Cerradura magnética
LED parpadea 5 veces	Traba magnética

Una vez seleccionado, regrese la llave PROG a la posición OFF (todo hacia abajo) para que la central guarde la configuración.

22 - TIEMPO DE LUZ DE CORTESÍA

Para configurar el tiempo de la luz de cortesía coloque la llave PROG en la posición según indicado en la figura abajo, y presione el botón LEARN de acuerdo con la configuración deseada:



LED parpadea 1 vez	10 segundos
LED parpadea 2 veces	30 segundos
LED parpadea 3 veces	60 segundos
LED parpadea 4 veces	90 segundos
LED parpadea 5 veces	120 segundos*

Una vez seleccionado, regrese la llave PROG a la posición OFF (todo hacia abajo) para que la central guarde la configuración.

23 - TIPO DEL PORTÓN

En este modo es posible configurar en cuál portón la central está instalada. Para configurar el tipo del portón instalado coloque la llave PROG en la posición según indicado en la figura abajo, y presione el botón LEARN de acuerdo con el tipo del portón:



LED parpadea 1 vez	Basculante*
LED parpadea 2 veces	Corredizo

Una vez seleccionado, regrese la llave PROG a la posición OFF (todo hacia abajo) para que la central guarde la configuración.

24 - AERTURA PARCIAL

En este modo es posible configurar el porcentaje de apertura del portón cuando el control remoto configurado como apertura parcial

esté accionado.

Para configurar la apertura parcial coloque la llave PROG en la posición según indicado en la figura abajo, y presione el botón LEARN de acuerdo con la configuración deseada:



LED parpadea 1 vez	20%*
LED parpadea 2 veces	40%
LED parpadea 3 veces	60%
LED parpadea 4 veces	80%

Una vez seleccionado, regrese la llave PROG a la posición OFF (todo hacia abajo) para que la central guarde la configuración.

25 - SENTIDO DEL MOTOR

Para revertir el sentido del motor (recomendamos hacer después del aprendizaje), coloque la llave PROG en la posición según indicado en la figura abajo, y presione el botón LEARN una vez. Al presionar el botón LEARN el LED empezará a parpadear 5 veces indicando que el sentido fue revertido con éxito.



LED parpadea 1 vez	Revertir sentido*
LED parpadea 5 veces	Revertido

Una vez seleccionado, regrese la llave PROG a la posición OFF (todo hacia abajo) para que la central guarde la configuración.

26 - RESET DEL MENÚ

En este modo es posible resetear todas las configuraciones de la central o solo el trayecto, **los controles no son borrados en este modo***. Para ejecutar el comando, coloque la llave PROG en la posición según indicado en la figura abajo. Defina que comando desea ejecutar conforme la tabla abajo, visualice la cantidad de veces que el LED parpadea, presione el botón LEARN si es necesario incrementar la cantidad de veces que el LED parpadea.

Después del procedimiento, retorne las llaves del DIP para la posición original.

IMPORTANTE: Antes de presionar el botón LEARN, observe con atención la tabla abajo, pues una vez que usted llegue a la cantidad de veces en las que el LED parpadea, la central ejecuta el comando indicado en la tabla abajo.

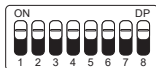

LED parpadea 4 veces	Reiniciar ruta
LED parpadea 5 veces	Reiniciar total

Una vez seleccionado, regrese la llave PROG a la posición OFF (todo hacia abajo) para que la central guarde la configuración.

27 - TABLA DE ERRORES

Después de ocurrir algún error, el LED (rojo), va a parpadear referente al código del error ocurrido.

LED parpadea 1 vez	Error de tamper (Causa: sensor del tamper accionado o conectado sin contacto)
LED parpadea 2 veces	Error de encoder (Causa: verifique la conexión del encoder o del imán)
LED parpadea 3 veces	Error de embrague
LED parpadea 4 veces	Error de red eléctrica (Zerocross)
LED parpadea 5 veces	Error de fin de curso

28 - CONOCIENDO LA CENTRAL

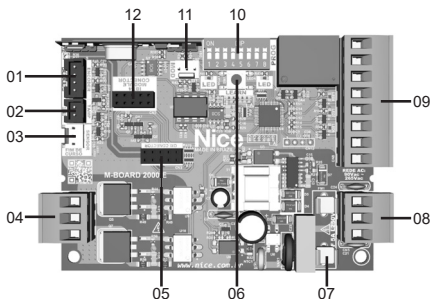

PIE DE FIGURA DE LA CENTRAL:

- 01 - Conector de Encoder
- 02 - Conector de Tamper

- 03 - Conector del sensor fin de curso
- 04 - Terminales para cables de motor
- 05 - Conector OXI
- 06 - Botón de programación de aprendizaje (LEARN)
- 07 - Fusible de protección
- 08 - Terminales para entrada de red
- 09 - Bornes de conexión auxiliar
- 10 - Teclas de programación (PROG)
- 11 - Conector del módulo auxiliar
- 12 - Conector del módulo IBT4

OBS.: Algunos modelos tienen un sensor de bloqueo manual. Consulte su manual de automatización.

29 - ESQUEMA DE UNIONS DEL FIN DE CURSO

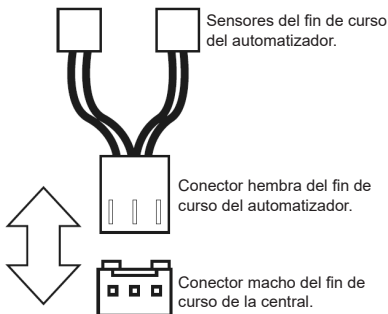

30 - ESQUEMA DE UNIONES DEL SENSOR TÉRMICO

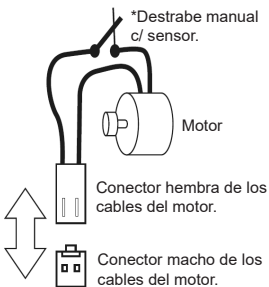

31 - ESQUEMA DE UNIONES DEL ENCODER

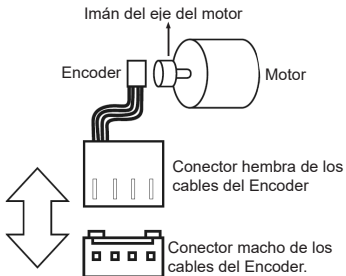

32 - ESQUEMA DE UNIONES DEL MOTOR DE LA CENTRAL

Para conectar el motor, el cable NEGRO (Común) debe estar conectado al terminal central (COM). Los otros dos cables no tienen polaridad, es decir, se pueden conectar de cualquier manera, sin preocuparse por su polaridad.

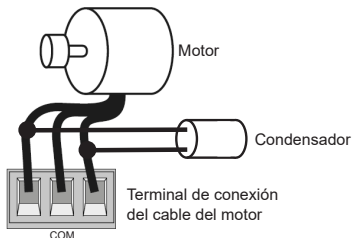

33 - ESQUEMA DE UNIONES DE LAS BOTONERAS

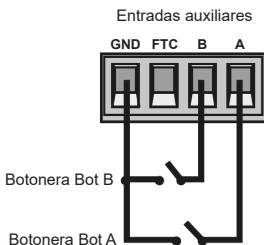

34 - ESQUEMA DE UNIONES DE LA FOTOCÉLULA

La fotocélula utilizada en la central puede ser con contactos NA (normalmente abiertos) o NF (normalmente cerrados).

Coloque la llave PROG en la posición según indicado en la figura abajo y presione el botón LEARN de acuerdo con la configuración para fotocélula.



LED parpadea 1 vez	Fotocélula NA
LED parpadea 2 veces	Fotocélula NF

Una vez seleccionado, regrese la llave PROG a la posición OFF (todo hacia abajo) para que la central guarde la configuración.

A continuación se muestra el diagrama de conexión:

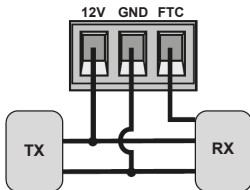

ATENCIÓN: El uso de fotocélula como dispositivo de seguridad es obligatorio!

35 - ESQUEMA DE UNIONES DE LA RED AC

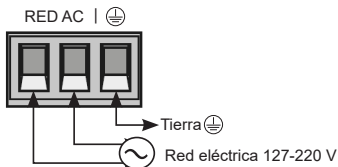

36 - ESQUEMA DE UNIONES CON MÓDULO MD-T01

La central M-Board es compatible con el módulo Nice MD-T01, que permite activar la central mediante un pulso de este módulo, haciendo que la central realice la función de apertura y / o cierre del portón mediante control remoto registrado en el MD-T01. En el conector que se muestra a continuación, hay 3 pines para la conexión (12V, GND y Contacto), por lo que puede usar este conector único para alimentar el módulo con 12V. Justo debajo, la correcta conexión del módulo a la central.

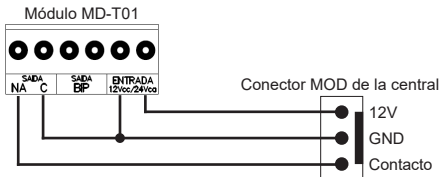
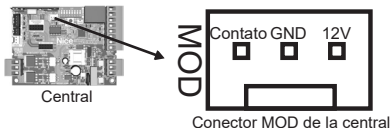

37 - ESQUEMA DE UNIONES CON MÓDULO MD-T02

La central M-Board es compatible con el módulo Nice MD-T02, que permite la conexión de una cerradura magnética o luz de cortesía. En el conector que se muestra a continuación, hay 3 pines para la conexión (12V, GND y Contacto), por lo que puede usar este conector único para alimentar el módulo con 12V. Justo debajo, la correcta conexión del módulo a la central.

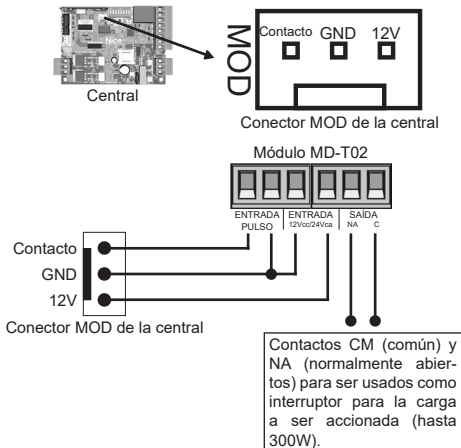

38 - CERRADURA MAGNÉTICA

Coloque la llave PROG en la posición según indicado en la figura abajo, y presione el botón LEARN de acuerdo con la configuración para cerradura magnética.

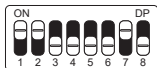

LED parpadea 4 veces | Cerradura magnética

Una vez seleccionado, regrese la llave PROG a la posición OFF (todo hacia abajo) para que la central guarde la configuración.

A continuación se muestran los diagramas de conexión:

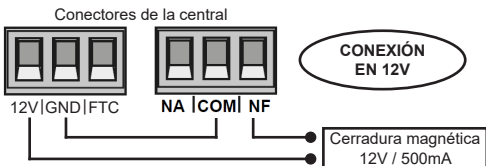
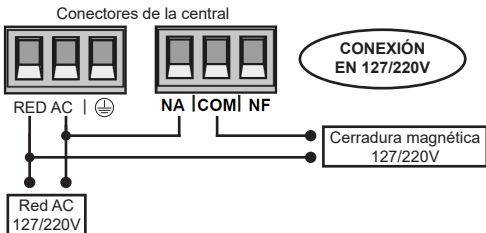

39 - TRABA MAGNÉTICA

Coloque la llave PROG en la posición según indicado en la figura abajo, y presione el botón LEARN de acuerdo con la configuración para traba magnética.

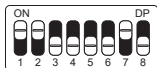

LED parpadea 5 veces Traba magnética

Una vez seleccionado, regrese la llave PROG a la posición OFF (todo hacia abajo) para que la central guarde la configuración.

A continuación se muestran los diagramas de conexión:

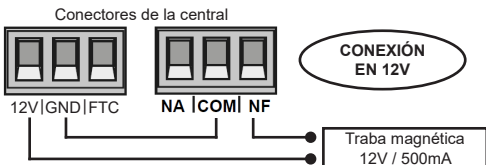
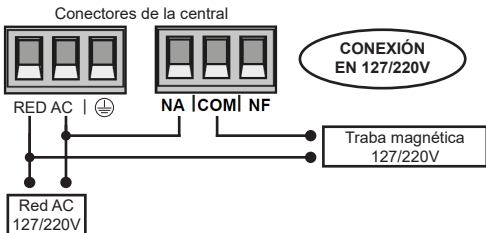

40 - LUZ DE CORTESÍA

Coloque la llave PROG en la posición según indicado en la figura abajo, y presione el botón LEARN de acuerdo con la configuración para luz de cortesía



LED parpadea 1 vez Luz de cortesía

Una vez seleccionado, regrese la llave PROG a la posición OFF (todo hacia abajo) para que la central guarde la configuración.

A continuación se muestra el diagrama de conexión:

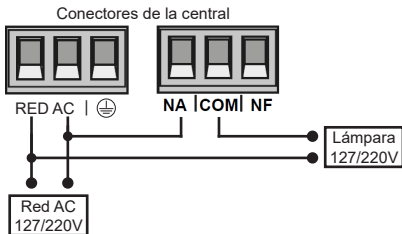

41 - GUADAVÍA

Coloque la llave PROG en la posición según indicado en la figura abajo, y presione el botón LEARN de acuerdo con la configuración para guardavía o guardavía temporizada.

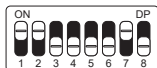

LED parpadea 2 veces	Guardavía
LED parpadea 3 veces	Guardavía temporizada

Una vez seleccionado, regrese la llave PROG a la posición OFF (todo hacia abajo) para que la central guarde la configuración.

A continuación se muestra el diagrama de conexión:

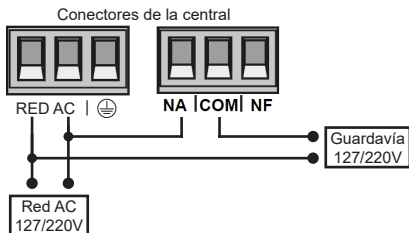

42 - CONFIGURACIÓN DEL CONTROL REMOTO

Este procedimiento funciona para controles remotos NICE. Para esta configuración verifique si todas las llaves "Prog" están en la posición OFF (todo abajo), conforme figura a continuación:

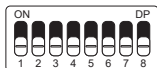

LED parpadea 1 vez	Bot / Pulso
LED parpadea 2 veces	Solo abre
LED parpadea 3 veces	Solo cierra
LED parpadea 4 veces	Solo para
LED parpadea 5 veces	Apertura parcial

Opciones de configuración del control remoto:

Note que usted posee 2 botones disponibles (A, B) en cada control remoto. Vamos a suponer que cada control tendrá diferentes configuraciones, siendo:



1° CASO - Apenas un botón con una función.

2° CASO - Dos botones con la misma función.

3° CASO - Dos botones con funciones diferentes.

1° CASO:

- 1- Presione el botón LEARN una vez y observe el LED parpadear 1 vez de forma intermitente;
- 2- Elección cual función usted desea lograr al hacer clic o no una o más veces siempre observando el LED;
- 3-Elección botón A o B del control remoto y presione;
- 4- Presione de nuevo el mismo botón.
- 5- Control configurado con éxito, haga una prueba de accionamiento.

2º CASO:

- 1- Presione el botón LEARN una vez y observe el LED parpadear 1 vez de forma intermitente;
- 2- Elija cual función usted desea lograr presionando o no una o más veces siempre observando el LED;
- 3- Elección botón A o B del control remoto y presione;
- 4- Ahora elija otro botón diferente del primero y presione;
- 5- Control configurado con éxito, haga una prueba de accionamiento utilizando ambos botones.

3º CASO:

- 1- Presione el botón LEARN una vez y observe el LED parpadear 1 vez de forma intermitente;
- 2- Elija cual función usted desea lograr presionando o no una o más veces siempre observando el LED;
- 3- Elija botón A o B del control remoto que tendrá esta primera función, haga clic;
- 4- Observe el parpadear del LED para saber en cual función está
- 5- Elija cual 2º función usted desea lograr presionando o no más veces siempre observando el LED;
- 6- Ahora elija otro botón diferente del primero y presione;
- 7- Control configurado con éxito, haga una prueba de accionamiento utilizando ambos botones.

Nota: En el 3º CASO no debe ser presionado el botón dos veces para confirmación.

APAGANDO LOS TRANSMISORES:

Con la llave PROG igual a la imagen arriba, mantenga presionado por 10 segundos el botón LEARN hasta que el LED parpadee rápidamente y suelte.

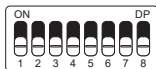

43 - TÉRMINO DE GARANTÍA

Los productos en el segmento de Automatización y Seguridad están garantizados para todas las partes, partes y componentes contra eventuales defectos de fabricación por un período de 3 (tres) meses (garantía legal) más 9 (nueve) meses de garantía adicional, comprobado presentando una nota compra del producto por el consumidor final.

En caso de un posible problema con el producto, debe enviarse a un distribuidor autorizado de Nice Brasil para esta línea de productos, y si se encuentra un defecto de fabricación, la reparación a discreción de Nice Brasil puede incluir el reemplazo de piezas o placas por piezas nuevas o equivalente reacondicionado. Este producto y las piezas reemplazadas estarán garantizados por el resto del plazo original.

La garantía perderá su validez si se produce alguno de los siguientes supuestos:

a) No se observan las especificaciones técnicas del producto y las recomendaciones del Manual de instalación con respecto a las condiciones de aplicación y la idoneidad del sitio de instalación, como el voltaje eléctrico compatible con el producto, las características de uso, etc.

b) Hay daños causados por accesorios o equipos conectados al producto que no forman parte de la línea de productos Nice Brasil;

c) Mal uso, mala conservación o si el producto ha sufrido cambios o modificaciones estéticas y / o funcionales, así como, si las reparaciones han sido realizadas por personas o entidades no acreditadas por Nice Brasil;

d) Cuando el daño al producto proviene de accidentes, accidentes, agentes de la naturaleza (rayos, inundaciones, deslizamientos de tierra, etc.), humedad, tensión en la red eléctrica (sobretensión causada por accidentes o fluctuaciones excesivas en la red eléctrica), influencia de la naturaleza químico o electromagnético, debido al desgaste natural de piezas, partes y componentes;

e) Cuando hay fallas en el funcionamiento normal del producto debido a la falta de limpieza y exceso de residuos, mala conservación, así como debido a la acción de los animales (insectos, roedores o

animales domésticos), o incluso, debido a la existencia de objetos en el interior, ajeno a su funcionamiento y finalidad de uso

f) El certificado de garantía o el número de serie / lote se borran o muestran signos de alteración.

g) El producto ha sido manipulado y / o encontrado piezas no originales.

h) Cuando no se presenta la factura de compra del producto.

i) En caso de que el Consumidor solicite atención domiciliaria, debe dirigirse al Servicio autorizado más cercano para consultar la tarifa de visita técnica. Si se encuentra la necesidad de retirar el producto, los gastos resultantes, el transporte, la seguridad de ida y vuelta del producto están bajo la responsabilidad del Consumidor.

Si no se encuentra ningún defecto de fabricación y se identifican fallas derivadas de una instalación o uso incorrectos, el consumidor debe asumir los costos.

El envío y el embalaje del producto corren por cuenta y riesgo del comprador. Siendo estas las condiciones de este Período de garantía complementario, Nice Brasil se reserva el derecho de cambiar las características generales, técnicas y estéticas de sus productos sin previo aviso.

Nombre del comprador: _____

Firma del comprador: _____

Factura no.: _____

Fecha de compra: _____

Modelo: _____

Lote: _____

Distribuidor: _____

44 - SOPORTE AL CLIENTE

Lunes a Viernes de 8:00 am a 5:00 pm

Teléfono: +55 (11) 97594-3148 (WhatsApp)

Correo electrónico: assistenciatecnica@niceforyou.com

CONTENTS - ENGLISH

01 - INSTALLER RECOMMENDATIONS	69
02 - ADJUSTING LIMIT SWITCHES	69
03 - LEARNING COURSE WITHOUT ENCODER	70
04 - LEARNING COURSE WITH ENCODER	71
05 - FACTORY SETTINGS	72
06 - DECELERATION RAMP (WITHOUT ENCODER)	73
07 - BRAKING DISTANCE (WITHOUT ENCODER)	73
08 - ANTI-CRUSH	74
09 - OPENING DECELERATION RAMP	75
10 - CLOSING DECELERATION RAMP	75
11 - MINIMUM OPENING DISTANCE	76
12 - MINIMUM CLOSING DISTANCE	76
13 - OPENING STOP DISTANCE	77
14 - CLOSING STOP DISTANCE	78
15 - BOT A SETTING	78
16 - BOT B SETTING	79
17 - OPERATION MODE	79
18 - PHOTOCELL SETTINGS	80
19 - AUTOMATIC CLOSING	81
20 - PHOTOCELL CLOSING TIME	81
21 - AUXILIARY RELAY MODE	82
22 - COURTESY LIGHT TIME	82
23 - GATE TYPE	83
24 - PARTIAL OPENING	83
25 - ENGINE DIRECTION	84
26 - MENU RESET	85
27 - ERROR TABLE	86
28 - KNOWING THE CENTRAL	86
29 - LIMIT SWITCH CONNECTION DIAGRAM	87
30 - THERMAL SENSOR CONNECTIONS DIAGRAM	88
31 - ENCODER CONNECTIONS DIAGRAM	88
32 - CENTRAL MOTOR CONNECTION DIAGRAM	89
33 - PUSHBUTTON CONNECTIONS DIAGRAM	89
34 - PHOTOCELL CONNECTION DIAGRAM	90
35 - AC NETWORK CONNECTION DIAGRAM	91
36 - CONNECTION SCHEME WITH MD-T01	91
37 - CONNECTION SCHEME WITH MD-T02	92
38 - MAGNETIC LOCK	93
39 - MAGNETIC LATCH	94
40 - COURTESY LIGHT	95
41 - SIGNALING EQUIPMENT	96
42 - REMOTE CONTROL SETUP	97
43 - WARRANTY TERM	99
44 - CUSTOMER SUPPORT	100

Warning: Follow all safety and installation instructions correctly to avoid serious injury. Installation should be done by a professional. Consult your dealer.

01 - INSTALLER RECOMMENDATIONS

- Install the equipment with the power switch off;
- For general automation protection, a circuit breaker must be used according to motor specification;
- Keep remote controls out of the reach of children;
- Never touch electrical and electronic components with the power switch on;
- Do not connect ground  to GND;
- Do not leave anything resting on the power cord;
- Avoid exposing the power cord in crowded places;
- Do not overload outlets and extension cords as this may cause fire or electric shock;
- Never spill liquid on the electronic control panel;
- Do not repair the electronic control panel, as you may be exposed to dangerous voltage or other hazards;
- Take the product to be repaired to a qualified technical assistance;
- UNINTENDED EQUIPMENT MAINTENANCE MAY CAUSE SERIOUS INJURY!

Read the entire manual before installing or operating this product.

Keep it in a safe and clean place for future reference.

Make sure that the outputs are not shorted. It is recommended that you always tin the bare wire ends for best conductivity.

02 - ADJUSTING LIMIT SWITCHES

- 1 - Check that the gate is engaged. If not, engage it.
- 2 - After recording the control, make sure that the tilting drive nut is between the limit switches.
- 3 - Turn the PROG switch to the position as shown below:



4 - Activate the previously recorded remote control, the control unit will operate normally only at low speed and without recording path or torque.

5 - Once the limit switch adjustment is complete, return the PROG switch to the OFF position (all down).

03 - LEARNING COURSE WITHOUT ENCODER

1 - Check if the gate is engaged. If not, engage it.

2 - After recording the control, make sure the gate is in the middle of the course or between the limit switches and then press the remote control.

3 - The center needs to find the opening course end to start learning. The opening limit switch is the first limit switch triggered during the course learning process.

4 - After touching the end of the course, the control unit will start the learning path procedure, which consists of performing a closing movement.

5 - If the direction of the motor is inverted, it will be necessary to invert the direction of the motor by placing the PROG switch as shown in the image below and pressing the LEARN button 1 time.



LED blinks 1 time	Reverse direction
LED blinks 5 times	Reversed

By pressing the LEARN button the LED next to the PROG switch will flash 5 times indicating that the direction has been successfully

changed, then turn the PROG switch to position OFF and continue the desired settings.

04 - LEARNING COURSE WITH ENCODER

- 1 - Check if the gate is engaged. If not, engage it.
- 2 - After recording the control, make sure the gate is in the middle of the course or between the ends of the course.
- 3 - Make sure that the stops are installed and very firm, because if the electronic control unit moves the motor in the wrong direction, when touching the stop, the control unit will adjust automatically.
- 4 - The center needs to find the opening course end to start learning. The opening limit switch is the first limit switch triggered during the course learning process.
- 5 - Press the previously recorded remote control, after touching the end of the course, the control unit will start the learning route procedure, which consists of performing some opening and closing movements (3 or 4 movements) to perform the parameterization of the gate parameters .
- 6 - At the end of learning the route, the gate must be in the fully closed position, otherwise, it will be necessary to reverse the direction of the motor by placing the PROG switch as shown in the image below and pressing the LEARN button 1 time.

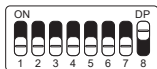

LED blinks 1 time	Reverse direction
LED blinks 5 times	Reversed

By pressing the LEARN button the LED next to the PROG switch will flash 5 times indicating that the direction has been successfully changed, then turn the PROG switch to position OFF and continue the desired settings.

05 - FACTORY SETTINGS

By default, the switch menus are shipped from the factory with the following values:

Menu	Valor
Anti-crush (clutch)	100%
Opening Deceleration	Average
Closings Deceleration	Average
Minimum Opening Distance	Long Average
Minimum Closing Distance	Long Average
Deceleration ramp (without encoder)	Enable
Braking distance (without encoder)	Long
BOT A	Opening only
BOT B	Pulse
Operation Mode	APFP
Photocell Configuration	FTC NA
Auto Close Time	Disabled
Photocell Closing Time	1 second
Auxiliary Relay Mode	Courtesy Light
Courtesy Light Time	120 seconds
Gate Type	Tipper
Partial Opening	20%
Opening stop distance	Average
Closing stop distance	Average

NOTE: In the programming tables below, the factory settings are highlighted with an asterisk (*) and in bold for better viewing.

06 - DECELERATION RAMP (WITHOUT ENCODER)

Enables or disables the deceleration ramp **only when not using encoder sensor**.

To enable or disable, place the PROG switch in the position as shown in the figure below and press the LEARN button according to the desired setting:

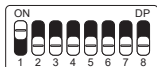

LED blinks 1 time	Disable
LED blinks 2 times	Enable*

Once selected, return the PROG switch to the OFF position (all down) for the control panel to save the configuration.

07 - BRAKING DISTANCE (WITHOUT ENCODER)

Adjusts the braking distance (time before reaching deceleration **only when not using encoder sensor**).

To adjust, place the PROG switch in the position as shown in the figure below and press the LEARN button according to the desired setting:

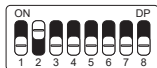

LED blinks 1 time	Short
LED blinks 2 times	Short average
LED blinks 3 times	Average

(Table continues on next page...)

LED blinks 4 times	Long average
LED blinks 5 times	Long*

Once selected, return the PROG switch to the OFF position (all down) for the control panel to save the configuration.

08 - ANTI-CRUSH

ATTENTION! Anti-crush only works with encoder sensor installed.

With the clutch enabled, the control unit automatically detects obstacles in the way and shuts off the engine according to the user configuration.

Be aware that depending on the unbalance of the gate and the adjusted clutch configuration, the control unit may shut down the engine without obstacle. We recommend leaving the gate as balanced as possible.

To set the anti-crush set the PROG switch to the position as shown in the figure below, and press the LEARN button according to desired setting:

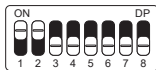

LED blinks 1 time	100%*
LED blinks 2 times	80%
LED blinks 3 times	60%
LED blinks 4 times	40%
LED blinks 5 times	20%

Once selected, return the PROG switch to the OFF position (all down) for the control panel to save the configuration.

09 - OPENING DECELERATION RAMP

To set the deceleration ramp set the PROG switch to the position as shown in the figure below, and press the LEARN button according to the desired setting:



LED blinks 1 time	Short
LED blinks 2 times	Short average
LED blinks 3 times	Average*
LED blinks 4 times	Long average
LED blinks 5 times	Long

Once selected, return the PROG switch to the OFF position (all down) for the control panel to save the configuration.

10 - CLOSING DECELERATION RAMP

To set the deceleration ramp set the PROG switch to the position as shown in the figure below, and press the LEARN button according to the desired setting:

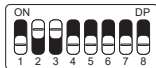

LED blinks 1 time	Short
LED blinks 2 times	Short average
LED blinks 3 times	Average*
LED blinks 4 times	Long average
LED blinks 5 times	Long

Once selected, return the PROG switch to the OFF position (all down) for the control panel to save the configuration.

11 - MINIMUM OPENING DISTANCE

In this configuration, the control panel calculates the current distance from the deceleration ramp to the opening limit switch and keeps the engine speed to a minimum until it reaches the limit switch.

To set the distance set the PROG switch to the position as shown in the figure below, and press the LEARN button according to the desired setting:



LED blinks 1 time	Short
LED blinks 2 times	Short average
LED blinks 3 times	Average
LED blinks 4 times	Long average*
LED blinks 5 times	Long

Once selected, return the PROG switch to the OFF position (all down) for the control panel to save the configuration.

12 - MINIMUM CLOSING DISTANCE

In this configuration, the control panel calculates the current distance from the deceleration ramp to the closing limit switch and keeps the engine speed to a minimum until it reaches the limit switch. To set the distance set the PROG switch to the position as shown in the figure below, and press the LEARN button according to the desired setting:



LED blinks 1 time	Short
LED blinks 2 times	Short average
LED blinks 3 times	Average
LED blinks 4 times	Long average*
LED blinks 5 times	Long

Once selected, return the PROG switch to the OFF position (all down) for the control panel to save the configuration.

13 - OPENING STOP DISTANCE

Attention: This function works only on machine models that do not have limit switches and are with encoder sensor. Model identification is done automatically during the path learning process.

In this function it is possible to adjust the distance that the control unit will turn off the engine in the open direction before touching the stop.



LED blinks 1 time	Short
LED blinks 2 times	Short average
LED blinks 3 times	Average*
LED blinks 4 times	Long average
LED blinks 5 times	Long

Once selected, return the PROG switch to the OFF position (all down) for the control panel to save the configuration.

14 - CLOSING STOP DISTANCE

Attention: This function works only on machine models that do not have limit switches and are with encoder sensor. Model identification is done automatically during the path learning process.

In this function it is possible to adjust the distance that the control unit will turn off the engine in the close direction before touching the stop.



LED blinks 1 time	Short
LED blinks 2 times	Short average
LED blinks 3 times	Average*
LED blinks 4 times	Long average
LED blinks 5 times	Long

Once selected, return the PROG switch to the OFF position (all down) for the control panel to save the configuration.

15 - BOT A SETTING

To set "BUTTON A" set the PROG switch to the position as shown in the figure below, and press the LEARN button according to the desired setting:

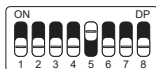

LED blinks 1 time	Pulse
LED blinks 2 times	Opening only*

(Table continues on next page...)

LED blinks 3 times	Closing only
LED blinks 4 times	Stopping only
LED blinks 5 times	Partial opening

Once selected, return the PROG switch to the OFF position (all down) for the control panel to save the configuration.

16 - BOT B SETTING

To set "BUTTON B" set the PROG switch to the position as shown in the figure below, and press the LEARN button according to the desired setting:



LED blinks 1 time	Pulse*
LED blinks 2 times	Opening only
LED blinks 3 times	Closing only
LED blinks 4 times	Stopping only
LED blinks 5 times	Partial opening

Once selected, return the PROG switch to the OFF position (all down) for the control panel to save the configuration.

17 - OPERATION MODE

In this mode it is possible to change the sequence of pulses received by the control panel:

APFP: Open, Stop, Close, Stop;

AF: Open, Close;

APF: Open, Stop, Close;

To set the Operation Mode set the PROG switch to the position as shown in the figure below, and press the LEARN button according to the desired setting:



LED blinks 1 time	APFP (open, stop, close, stop)*
LED blinks 2 times	AF (open, close)
LED blinks 3 times	APF (open, stop, close)

Once selected, return the PROG switch to the OFF position (all down) for the control panel to save the configuration.

18 - PHOTOCCELL SETTINGS

In this mode it is possible to configure the photocell operation mode:

NA: Normal operation (Normally Open);

Photocell Closes: In this mode, after leaving the front of the photocell the gate closes automatically after counting the set time.

Count Queue: In this mode, upon receiving a pulse from (Pushbutton Opens), the switch adds 1 to the counter, and will only close the gate after passing in front of the photocell.

Example: If 3 pulses are received at the pushbutton (Opens), it will be necessary to perform 3 triggers on the photocell to close the gate. To configure photocell operation, set the PROG switch to the position as shown in the figure below, and press the LEARN button according to the desired setting:

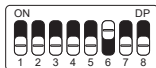

LED blinks 1 time	FTC NA*
LED blinks 2 times	Photocell closes
LED blinks 3 times	Count queue

Once selected, return the PROG switch to the OFF position (all down) for the control panel to save the configuration.

19 - AUTOMATIC CLOSING

To set the auto close time, set the PROG switch to the position as shown in the figure below, and press the LEARN button according to the desired setting:



LED blinks 1 time	Disabled*
LED blinks 2 times	10 seconds
LED blinks 3 times	30 seconds
LED blinks 4 times	60 seconds
LED blinks 5 times	120 seconds

Once selected, return the PROG switch to the OFF position (all down) for the control panel to save the configuration.

20 - PHOTOCCELL CLOSING TIME

To set the close photo time set the PROG switch to the position as shown in the figure below and press the LEARN button according to the desired setting:

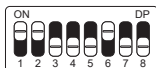

LED blinks 1 time	1 second*
LED blinks 2 times	2 seconds
LED blinks 3 times	3 seconds
LED blinks 4 times	4 seconds
LED blinks 5 times	5 seconds

Once selected, return the PROG switch to the OFF position (all down) for the control panel to save the configuration.

21 - AUXILIARY RELAY MODE

To configure auxiliary relay operation, set the PROG switch to the position as shown in the figure below, and press the LEARN button according to the desired setting:

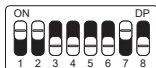

LED blinks 1 time	Courtesy light*
LED blinks 2 times	Signalling equipment
LED blinks 3 times	Timed signalling equipment
LED blinks 4 times	Magnetic lock
LED blinks 5 times	Magnetic latch

Once selected, return the PROG switch to the OFF position (all down) for the control panel to save the configuration.

22 - COURTESY LIGHT TIME

To set the courtesy light time, set the PROG switch to the position as shown in the figure below, and press the LEARN button according to the desired setting:



LED blinks 1 time	10 seconds
LED blinks 2 times	30 seconds
LED blinks 3 times	60 seconds
LED blinks 4 times	90 seconds
LED blinks 5 times	120 seconds*

Once selected, return the PROG switch to the OFF position (all down) for the control panel to save the configuration.

23 - GATE TYPE

In this mode it is possible to configure in which gate the control panel is installed. To configure the type of gate installed set the PROG switch to the position as shown in the figure below, and press the LEARN button according to the gate type:



LED blinks 1 time	Tipper*
LED blinks 2 times	Sliding

Once selected, return the PROG switch to the OFF position (all down) for the control panel to save the configuration.

24 - PARTIAL OPENING

In this mode it is possible to set the gate opening percentage when the remote control configured as partial opening is activated.

To set partial opening set the PROG switch to the position as shown in the figure below, and press the LEARN button according to desired setting:



LED blinks 1 time	20%*
LED blinks 2 times	40%
LED blinks 3 times	60%
LED blinks 4 times	80%

Once selected, return the PROG switch to the OFF position (all down) for the control panel to save the configuration.

25 - ENGINE DIRECTION

To reverse the motor direction (we recommend doing it right after learning), turn the PROG switch to the position as shown in the figure below, and press the LEARN button once. By pressing the LEARN button the LED will start to flash 5 times indicating that the direction has been successfully reversed.

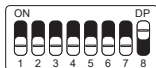

LED blinks 1 time	Reverse direction*
LED blinks 5 times	Reversed

Once selected, return the PROG switch to the OFF position (all down) for the control panel to save the configuration.

26 - MENU RESET

In this mode it is possible to reset all settings of the control panel or only the path, **the controls are not deleted in this mode** *.

To execute the command, set the PROG switch to the position as shown in the figure below. Define which command you want to execute according to the table below, view the number of times the LED flashes, press the LEARN button if you need to increase the number of times the LED flashes. After the procedure, return the DIP switches to their original position.

IMPORTANT!!! Before pressing the LEARN button, carefully observe the table below, because once you reach the number of times the LED flashes, the control panel executes the command shown in the table below.

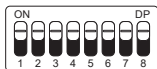

LED blinks 4 times	Reset path
LED blinks 5 times	Total reset

Once selected, return the PROG switch to the OFF position (all down) for the control panel to save the configuration.

27 - ERROR TABLE

After an error occurs, the LED (red) will flash for the error code.

LED blinks 1 time	Tamper error (Cause: tamper sensor activated or connected without contact)
LED blinks 2 times	Encoder error (Cause: check encoder or magnet connection)
LED blinks 3 times	Clutch error
LED blinks 4 times	Electrical network error (zerocross)
LED blinks 5 times	End of course error

28 - KNOWING THE CENTRAL

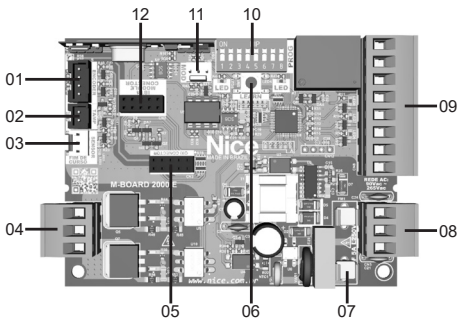

CENTRAL LEGEND:

- 01 - Encoder connector
- 02 - Tamper connector
- 03 - Limit sensor connector

- 04 - Terminals for motor wires
- 05 - OXI Connector
- 06 - Learning programming button
- 07 - Protection fuse
- 08 - Terminals for mains input
- 09 - Auxiliary connection terminal blocks
- 10 - Programming keys
- 11 - Auxiliary module connector
- 12 - IBT4 module connector

NOTE.: Some models have manual unlock sensor. Check your automatic controller manual.

29 - LIMIT SWITCH CONNECTION DIAGRAM

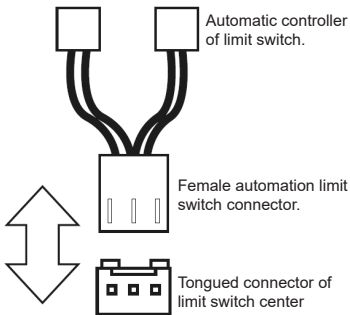

30 - THERMAL SENSOR CONNECTIONS DIAGRAM

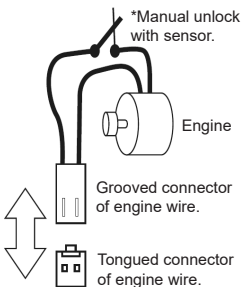

31 - ENCODER CONNECTIONS DIAGRAM

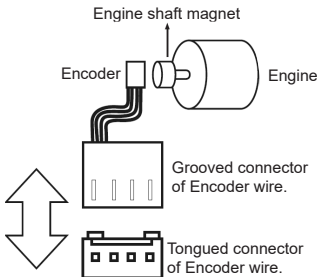

32 - CENTRAL MOTOR CONNECTION DIAGRAM

To connect the motor, the BLACK wire (Common) must be connected to the central terminal (COM). The other two wires have no polarity, that is, they can be connected in any way, without worrying about their polarity.

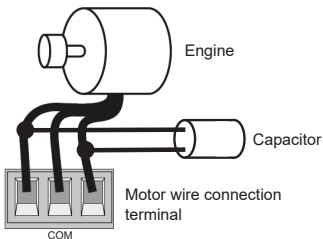

33 - PUSHBUTTON CONNECTIONS DIAGRAM

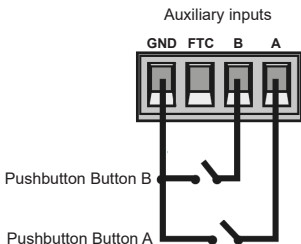

34 - PHOTOCELL CONNECTION DIAGRAM

The photocell used in the control panel can be with NO (normally open) or NC (normally closed) contacts.

Put the PROG key in position as shown in the figure below and press the LEARN button according to the setting for photocell.

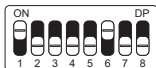

LED blinks 1 time	Photocell NO
LED blinks 2 times	Photocell NC

Once selected, return the PROG switch to the OFF position (all down) for the control panel to save the configuration.

Below are the connection diagrams:

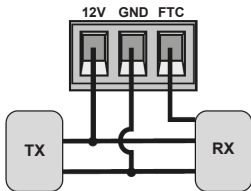

ATTENTION! The use of photocell as a safety device is mandatory!

35 - AC NETWORK CONNECTION DIAGRAM

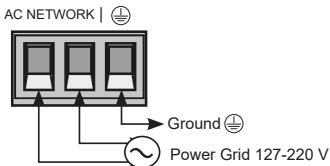

36 - CONNECTION SCHEME WITH MD-T01

The M-Board control unit is compatible with the Nice MD-T01 module, which enables the control to be activated by means of a pulse of this module, making the control unit perform the function of opening and/or closing the gate through remote controls registered in the MD-T01.

In the connector shown below, there are 3 pins for connection (12V, GND and Contact), so you can use this single connector to power the module with 12V.

Just below, the correct connection of the module to the control panel.

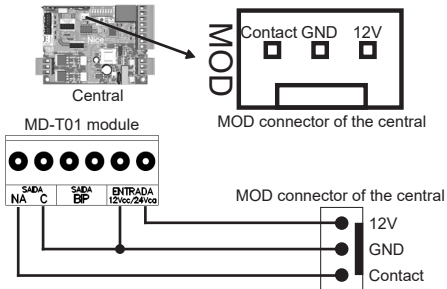

37 - CONNECTION SCHEME WITH MD-T02

The M-Board control unit is compatible with the Nice MD-T02 module, which allows the connection of a magnetic lock or courtesy light. In the connector shown below, there are 3 pins for connection (12V, GND and Contact), so you can use this single connector to power the module with 12V.

Just below, the correct connection of the module to the control panel.

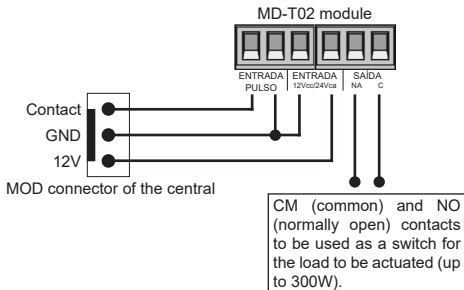
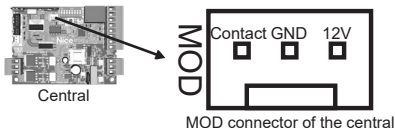

38 - MAGNETIC LOCK

Put the PROG key in position as shown in the figure below and press the LEARN button according to the setting for magnetic lock.

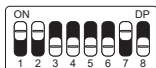

LED blinks 4 times | Magnetic lock

Once selected, return the PROG switch to the OFF position (all down) for the control panel to save the configuration.

Below are the connection diagrams:

Connectors of the central

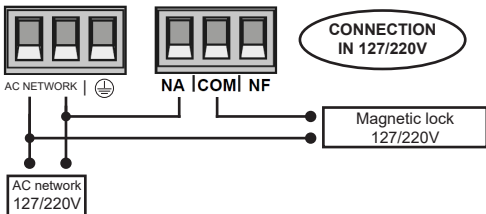

Connectors of the central

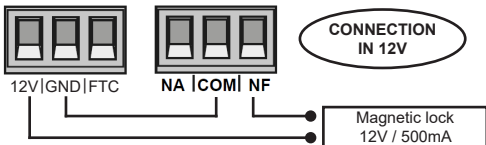

39 - MAGNETIC LATCH

Put the PROG key in position as shown in the figure below and press the LEARN button according to the setting for magnetic latch.

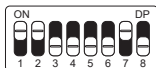

LED blinks 5 times | Magnetic latch

Once selected, return the PROG switch to the OFF position (all down) for the control panel to save the configuration.

Below are the connection diagrams:

Connectors of the central

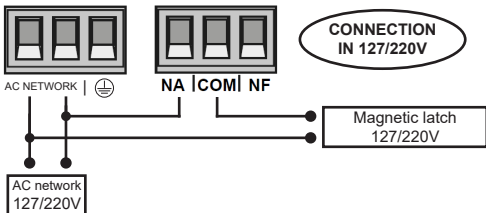

Connectors of the central

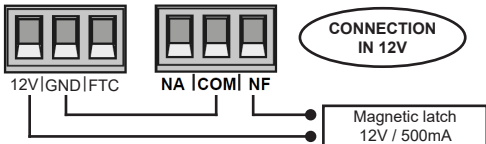

40 - COURTESY LIGHT

Put the PROG key in position as shown in the figure below and press the LEARN button according to the setting for courtesy light.

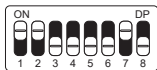

LED blinks 1 time | Courtesy light

Once selected, return the PROG switch to the OFF position (all down) for the control panel to save the configuration.

Below are the connection diagrams:

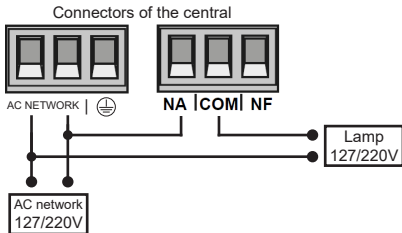

41 - SIGNALING EQUIPMENT

Put the PROG key in position as shown in the figure below and press the LEARN button according to the setting for signaling equipment or timed signaling equipment.

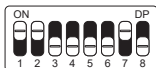

LED blinks 2 times	Signaling equipment
LED blinks 3 times	Timed signaling equipment

Once selected, return the PROG switch to the OFF position (all down) for the control panel to save the configuration.

Below is the connection diagram:

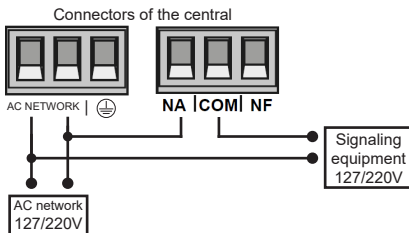

42 - REMOTE CONTROL SETUP

This procedure works for NICE remotes. For this setting make sure all "Prog" switches are in the OFF position (all down) as shown below:

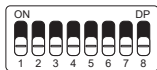

LED blinks 1 time	Button / Pulse
LED blinks 2 times	Just opens
LED blinks 3 times	Just close
LED blinks 4 times	Only stop
LED blinks 5 times	Partial opening

Remote Control Configuration Options:

Note that you have 2 buttons available (A, B) on each remote control. Let's assume that each control will have different settings, as follows:



1st CASE - Just a button with a function.

2nd CASE - Two buttons with the same function.

3rd CASE - Two buttons with different functions.

1st CASE:

- 1- Press the LEARN button once and watch the LED flash 1 time intermittently;
- 2- Choose which function you want to achieve by clicking or not one or more times always watching the LED;
- 3- Choose button A or B on the remote control and press;
- 4- Press the same button again.
- 5- Control configured successfully, make a trigger test.

2nd CASE:

- 1- Press the LEARN button once and watch the LED flash 1 time intermittently;
- 2- Choose which function you want to achieve by pressing or not one or more times always watching the LED;
- 3- Choose button A or B on the remote control and press;
- 4- Now choose another button other than the first one and press;
- 5- Successfully configured control, perform a trigger test using both buttons.

3rd CASE:

- 1- Press the LEARN button once and watch the LED flash 1 time intermittently;
- 2- Choose which function you want to achieve by pressing or not one or two times always watching the LED;
- 3- Choose button A or B of the remote control that will have this first function, click;
- 4- Observe the flashing of the LED to know which function is
- 5- Choose which 2nd function you want to get by pressing or not more times always watching the LED;
- 6- Now choose another button other than the first one and press;
- 7- Successfully configured control, perform a trigger test using both buttons.

Note: In 3rd Case, the button should not be pressed twice for confirmation.

ERASING THE TRANSMITTERS:

With the PROG switch equal to the image above, hold down the LEARN button (for 10 seconds) until the LED flashes quickly and releases.

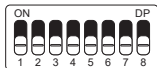

43 - WARRANTY TERM

The products in the Automation and Security segment are guaranteed for all parts, parts and components against eventual manufacturing defects for a period of 3 (three) months (legal guarantee) plus 9 (nine) months of additional warranty, proven by presenting a note purchase of the product by the final consumer.

In the event of a possible problem with the product, it must be sent to an authorized Nice Brasil distributor for this product line, and if a manufacturing defect is found, the repair at Nice Brasil's discretion may include replacing parts or plates with new or equivalent reconditioned. This product and the replaced parts will be guaranteed for the remainder of the original term.

The guarantee will lose its validity if any of the following assumptions occurs:

- a) The technical specifications of the product and recommendations of the Installation Manual are not observed regarding the application conditions and suitability of the installation site, such as electrical voltage compatible with the product, usage characteristics, etc.
- b) There is damage caused by accessories or equipment attached to the product that are not part of the Nice Brasil product line;
- c) Misuse, poor conservation or if the product has undergone aesthetic and / or functional changes or modifications, as well as, if it has been repaired by persons or entities not accredited by Nice Brasil;
- d) When the damage to the product is due to accidents, accidents, agents of nature (lightning, floods, landslides, etc.), humidity, voltage in the electrical network (over voltage caused by accidents or excessive fluctuations in the electrical network), influence of nature chemical or electromagnetic, due to the natural wear and tear of parts, pieces and components;
- e) When there are failures in the normal operation of the product due to the lack of cleaning and excess of residues, poor conservation, as well as due to the action of animals (insects, rodents or domestic animals), or even, due to the existence of objects inside , foreign to its operation and purpose of use
- f) Warranty certificate or serial / batch number are erased or show signs of tampering.

g) The product has been tampered with and / or found non-original parts.

h) When the product purchase invoice is not presented.

i) In the event that the Consumer requests home care, he / she must go to the nearest Authorized Service for consultation of the technical visit fee. If the need to withdraw the product is found, the resulting expenses, transportation, security of the product's return and return, are under the consumer's responsibility.

If no manufacturing defect is found, and faults arising from improper installation or use are identified, the consumer must bear the costs.

Shipping and packaging of the product are at the buyer's risk and expense. These being the conditions of this complementary Warranty Term, Nice Brasil reserves the right to change the general, technical and aesthetic characteristics of its products without prior notice.

Buyer Name: _____

Buyer's Signature: _____

Invoice No.: _____

Purchase Date: _____

Model: _____

Lot: _____

Distributor: _____

44 - CUSTOMER SUPPORT

Monday to Friday from 8:00 am to 5:00 pm

Telephone: +55 (11) 97594-3148 (WhatsApp)

E-mail: assistenciatecnica@niceforyou.com

Nice



ISO 9001:2015

niceforyou.com/br



Assista no YouTube
Mira en Youtube
Watch on Youtube
/nicebrasil



Acompanhe no Facebook
Siguenos en Facebook
Follow on Facebook
/nicegroupbrasil



Siga no Instagram
Sigue en Instagram
Follow on Instagram
@nicebrasiloficial